



# User Instruction

# LANGUAGES:

ENGLISH

БЪЛГАРСКИ

ČESKY

DANSK

DEUTSCH

ΕΛΛΗΝΙΚΑ

ESPAÑOL

SUOMI

FRANÇAISE

HRVATSKI

MAGYAR

ITALIANO

NEDERLANDS

POLSKI

PORTUGUÊS

ROMÂNĂ

SLOVENSKY

SLOVENŠČINA

SVENSKA

## I. SAFETY



### WARNING!

It is hazardous for anyone other than authorized service personnel to carry out servicing or repairs which involves the removal of covers. To avoid the risk of an electric shock do not attempt to repair this appliance yourself.

### WARNING!

Risk of fire / flammable materials.



### Safety tips

Do not use electrical appliances such as a hair dryer or heater to defrost your Fridge/Freezer.

Containers with flammable gases or liquids can leak at low temperatures.

Do not store any containers with flammable materials, such as spray cans, fire extinguisher refill cartridges etc. in the Fridge/Freezer.

Do not place carbonated or fizzy drinks in the Freezer compartment. Ice lollies can cause "Frost/Freeze burns". If consumed straight from the Fridge/Freezer.

Do not remove items from the Fridge/Freezer compartment if your hands are damp/wet, as this could cause skin abrasions or "Frost/Freezer burns". Bottles and cans must not be placed in the Freezer compartment as they can burst when the contents freeze.

Manufacturer's recommended storage times should be adhered to. Refer to relevant instructions.

Do not allow children to tamper with the controls or play with the Fridge/Freezer. The Fridge/Freezer is heavy. Care should be taken when moving it. It is dangerous to alter the specification or attempt to modify this product in any way.

Do not store inflammable gases or liquids inside your Fridge/Freezer.

If the power cable is damaged, it must be replaced by the manufacturer, its service agent or similarly qualified persons in order to avoid a hazard.

This appliance can be used by children aged from 8 years and above and persons with reduced physical, sensory or mental capabilities or lack of experience and knowledge if they have been given supervision or instruction concerning use of the appliance in a safe way and understand the hazards involved. Children shall not play with the appliance. Cleaning and user maintenance shall not be made by children without supervision.

This refrigerating appliance is not intended to be used as a built-in appliance.

This appliance is intended to be used in household and similar applications such as

- staff kitchen areas in shops, offices and other working environments;
- farm houses and by clients in hotels, motels and other residential type environments;
- bed and breakfast type environments;
- catering and similar non-retail applications.

Keep ventilation openings, in the appliance enclosure or in the built-in structure, clear of obstruction.

Do not use mechanical devices or other means to accelerate the defrosting process, other than those recommended by the manufacturer.

Do not damage the refrigerant circuit.

Do not use electrical appliances inside the food storage compartments of the appliance, unless they are of type recommended by the manufacturer.

Do not store explosive substances such as aerosol cans with a flammable propellant in this appliance.

This appliance is not intended for use by persons (including children) with reduced physical, sensory or mental capabilities, or lack of experience and knowledge, unless they have been given supervision or instruction concerning use of the appliance by a person responsible for their safety. Children should be supervised to ensure that they do not play with the appliance.

– **WARNING:** Keep ventilation openings, in the appliance enclosure or in the built-in structure, clear of obstruction.

– **WARNING:** Do not use mechanical devices or other means to accelerate the defrosting process, other than those recommended by the manufacturer.

– **WARNING:** Do not damage the refrigerant circuit.

– **WARNING:** Do not use electrical appliances inside the food storage compartments of the appliance, unless they are of the type recommended by the manufacturer.

– **WARNING:** Refrigerating appliances – in particular a refrigerator-freezer Type I – might not operate consistently (possibility of defrosting of contents or temperature becoming too warm in the frozen food compartment) when sited for an extended period of time below the cold end of the range of temperatures for which the refrigerating appliance is designed;

– **WARNING:** The necessity that, for doors or lids fitted with locks and keys, the keys be kept out of the reach of children and not in the vicinity of the refrigerating appliance, in order to prevent children from being locked inside.

– **WARNING:** The refrigerant used in your appliance and insulation materials requires special disposal procedures.

– **WARNING:** When positioning the appliance, ensure the supply cord is not trapped or damaged.

– **WARNING:** Do not locate multiple portable socket-outlets or portable power supplies at the rear of the appliance

Children aged from 3 to 8 years are allowed to load and unload refrigerating appliances.

To avoid contamination of food, please respect the following instructions:

– Opening the door for long periods can cause a significant increase of the temperature in the compartments of the appliance.

– Clean regularly surfaces that can come in contact with food and accessible drainage systems.

– Clean water tanks if they have not been used for 48 h; flush the water system connected to a water supply if water has not been drawn for 5 days.

– Store raw meat and fish in suitable containers in the refrigerator, so that it is not in contact with or drip onto other food.

– Two-star frozen-food compartments are suitable for storing pre-frozen food, storing or making ice-cream and making ice cubes.

– One-, two- and three-star compartments are not suitable for the freezing of fresh food.

– If the refrigerating appliance is left empty for long periods, switch off, defrost, clean, dry, and leave the door open to prevent mould developing within the appliance.

## Electrical Connection

### ⚡WARNING⚡

The power cord of this appliance is equipped with a plug which mates with the standard wall outlets to minimize the possibility of electrical shock.

Under any circumstances, ensure that the power cord is grounded.

This refrigerator appliance requires a standard 220-240VAC 50Hz electrical outlet with grounding.

This refrigerator appliance is not designed to be used with an inverter.

The cord should be secured behind the appliance and not left exposed or dangling to prevent accidental injury.

Never unplug the refrigerator by pulling the power cord. Always grip the plug firmly and pull straight out from the receptacle.

Do not use an extension cord with this appliance. If the power cord is too short, have a qualified electrician or service technician install an outlet near the appliance. Use of an extension cord can negatively affect the performance of the unit. Improper use of the grounded plug can result in the risk of electrical shock. If the power cord is damaged, have it replaced by an authorized service center.

## Climate Range

The information about the climate range of the appliance is provided on the rating plate. It indicates at which ambient temperature (that is, room temperature, in which the appliance is working) the operation of the appliance is optimal

(proper).

Climate range	Permissible ambient temperature
SN	from +10°C to +32°C
N	from +16°C to +32°C
ST	from +16°C to +38°C
T	from +16°C to +43°C

Note: Given the limit values of the ambient temperature range for the climate classes for which the refrigerating appliance is designed and the fact that the internal temperatures could be affected by such factors as location of the refrigerating appliance, ambient temperature and the frequency of door opening, the setting of any temperature control device might have to be varied to allow for these factors, if appropriate.



Note: When operating in an environment other than the specified climate type (i.e., beyond the rated ambient temperature range), the appliance may not be able to maintain the desirable compartment temperatures.

### Locks

If your Refrigerator is fitted with a lock, keep the key out of reach and not in the vicinity of the appliance to prevent children being entrapped. When disposing of an old Refrigerator, break off any old locks or latches as a safeguard.

### Freon-free

The freon-free refrigerant (R600a) and the foaming insulation material (cyclopentane) that is environmentally friendly are used for the refrigerator, causing no damage to the ozone layer and having a very small impact on the global warming. R600a is flammable, and sealed in a refrigeration system, without leakage during normal use. But, in case of refrigerant leakage due to the refrigerant circuit being damaged, be sure to keep the appliance away from open flames and open the windows for ventilation as quickly as possible.

## II. Product features

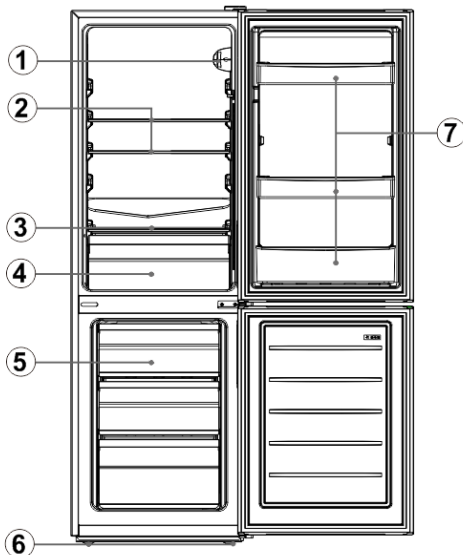

No	Description
1	Thermostat
2	Fridge glass shelves
3	Crisper cover
4	Crisper
5	Freezer drawers
6	Leveling feet
7	Bottle racks

Due to technological innovation, the descriptions of the product in this manual may not be completely consistent with your refrigerator. Details are in accordance with the material item.

## III. Preparations for use

### Installation location

#### 1. Ventilation condition

The position you select for the refrigerator installation should be well-ventilated and has less hot air. Do not locate the refrigerator near a heat source such as cooker, boiler, and avoid it from direct sunlight, thus guaranteeing the refrigeration effect while saving energy consumption. Do not locate the refrigerator in the damp place, so as to prevent the refrigerator from rusting and leaking electricity. **The result of the refrigerant charge amount of the refrigerator being divided by the total space of the room in which the refrigerator is installed shall be less than 8g / m<sup>3</sup>.**

Note: The amount of refrigerant charged for the refrigerator can be found on the nameplate.

#### 2. Heat dissipation space

When working, the refrigerator gives off heat to surroundings. Therefore, at least 30mm of free space should be spared at the top side, more than 100mm on both sides, and above 50mm at the back side of the refrigerator.

Dimensions in mm

W	D	H	A	B	C(°)	E	F
---	---	---	---	---	------	---	---

470	495	1440	792	923	130±5	50	100
-----	-----	------	-----	-----	-------	----	-----

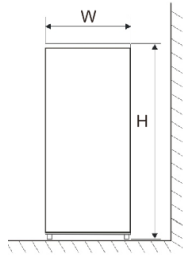

Fig. 1

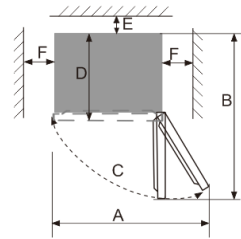

Fig. 2

Note: Figure 1, Figure 2 only as a product space demand size schematic diagram.

### 3. Level ground

Place the refrigerator on the solid and flat ground (floor) to keep it stable, or else, it will give rise to vibration and noise. When the refrigerator is placed on such flooring materials as carpet, straw mat, polyvinyl chloride, the solid backing plates should be applied underneath the refrigerator, so as to prevent color change due to heat dissipation.



**Unobstructed ventilation shall be maintained around the appliance or in an embedded structure.**

### Preparations for use

#### 1. Standing time

After the refrigerator is properly installed and well cleaned, do not switch it on immediately. Make sure to energize the refrigerator after more than 1 hour of standing, so as to ensure its normal operation.

#### 2. Cleaning

Confirm the accessory parts inside the refrigerator and wipe the inside with a soft cloth.

#### 3. Power-on

Insert the plug into the solid socket to start the compressor. After 1 hour, open the freezer door, if the temperature inside the freezer compartment drops obviously, it indicates the refrigeration system is working normally.

#### 4. Storage of food

After the refrigerator runs for a period of time, the internal temperature of the refrigerator will be automatically controlled according to the user's temperature setting. After the refrigerator is fully cooled, put in foods, which usually need 2~3 hours to be fully cooled. In summer, when the temperature is high, it takes more than 4 hours for the foods to be fully cooled (Try to open the refrigerator door as less as possible before the internal temperature cools down).



If the refrigerator is installed in the moisture place, make sure to check whether the ground wire and leakage circuit breaker are normal. If vibration noises are produced due to the refrigerator contacting the wall or if the wall gets blackened by air convection around the compressor, move the refrigerator away from the wall. Setting up the refrigerator may cause jamming noise or image chaos to the mobile phone, fixed-line telephone, radio receiver, television set surrounding it, so try to keep the refrigerator as far away as possible in such case.

## IV. Functions

### Temperature setting

The temperature of the appliance can be adjusted by turning the thermostat dial.

The thermostat can be set between 1 and 7.

- 1 is the warmest setting.
- 7 is the coldest setting.
- Set the dial to OFF to turn off the cooling function.
- Under the normal operating condition (in spring and autumn), it is recommended to set the temperature at 4 .
- In summer when the ambient temperature is high, it is recommended to set temperature at 3-4 , so as to guarantee the fridge and freezer temperatures and reduce the refrigerator continuous running time; and in winter when the ambient temperature is low, it is recommended to set temperature at 5-6 to avoid frequent start/stop of the refrigerator.

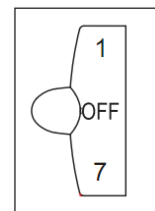

Notes: The temperatures may vary with respect to setting's ones due to compressor cycles and outside conditions.

### Fast Freeze

1. Fast freezing makes water in the food form into fine ice crystal, so as to prevent the cell membrane from being damaged and the cytoplasm from being lost when thawing, thus preserving the original freshness and nutrition of food.
2. Fresh food and fish to be preserved for a long time should be frozen in a fast manner. To realize fast freezing, please adjust the knob switch to mode "7" before adding the food.
3. After fast freezing, turn the knob back to its original mode (In general, the fast freezing time shall not exceed 4 hours).

**Notes:** The thermostat setting of '6' or '7' is suitable when ambient temperature is under 16 ° C, but it may lead to ice formation if the refrigerator keeps running at such setting for a long time under the normal ambient temperature, which belongs to normal phenomenon. In such case, it is recommended to adjust back the thermostat setting appropriately.

## V. Instructions for food storage

### **Precautions for use**

- The appliance might not operate consistently (there is possibility of defrosting or temperature becoming too warm in the frozen food compartment) when sited for an extended period of time below the cold limit of the temperature range for which the refrigerating appliance is designed
- The information of climate type of the appliance is provided on the rating plate.
- The internal temperature could be affected by such factors as the location of refrigerating appliance, ambient temperature, and frequency of door open, etc., and if appropriate, a warning that setting of any temperature control device might have to be varied to allow for these factors should be made.
- Effervescent drinks should not be stored in the freezer compartment or the low-temperature compartment, and some products such as water ices should not be consumed too cold.

### **Food storage location**

Due to the cold air circulation in the refrigerator, the temperature of each area in the refrigerator is different, so different kinds of food should be placed in different areas.

The fresh food compartment is suitable for the storage of such foods as need not to be frozen, the cooked food, beer, eggs, some condiments that need cold preservation, milk, fruit juice, etc. The crisper box is suitable for the preservation of vegetables, fruits, etc.

The freezer compartment is suitable for the storage of ice cream, frozen food and the foods to be preserved for a long time.

### **Use of the fresh food compartment**

Fridge shelf: When removing the shelf, lift it up first, and then pull it out; and when installing the shelf, place it into position before putting it down. (For the two-section shelf, push the first section to the rear end, and then pull the second section out). Keep the shelf rear flange upward, to prevent foods from contact the liner wall. When taking out or putting in the shelf, hold it firmly, and handle with care to avoid damage.

Crisper box: Pull out the crisper box for access to food. After using or cleaning the cover plate of the crisper box, be sure to put it back onto the crisper, so that the internal temperature of the crisper box will not be affected.

### **How to use the ice-making box**

Place the ice-making box in the upper position of the freezer compartment, so that it ices up as soon as possible.

### **Cautions for food storage**

You'd better clean the foods and wipe them dry before storing them inside the refrigerator. Before foods are put in the refrigerator, it is advisable to seal them up, so as to prevent water evaporation to keep fresh fruits and vegetables on one hand, and prevent taint of odor on the other hand.

Do not put too many or too weight foods inside the refrigerator. Keep enough space between foods; if too close, the cold air flow will be blocked, thus affecting the refrigeration effect. Do not store excessive or overweight foods, to avoid the shelf from being crushed. When storing the foods, keep a distance away from the inner wall; and do not place the water-rich foods too close to the fridge rear wall, lest they get frozen on the inner wall.

Categorized storage of foods: Foods should be stored by category, with the foods you eat every day placed in front of the shelf, so that the door open duration can be shortened and food spoilage due to expiration can be avoid.

Energy-saving tips: Allow the hot food cool down to the room temperature before putting it in the refrigerator. Put the frozen food in the fresh food compartment to thaw, using the low temperature of the frozen food to cool the fresh food, thus saving energy.

### **Storage of fruits and vegetables**

In the case of refrigerating appliances with chill compartment, a statement to the effect that some types of fresh vegetables and fruits are sensitive to cold and therefore are not suitable for storage in this kind of compartment should be made.

### **Use of the frozen food storage compartment**

The freezer temperature is controlled below  $-18^{\circ}\text{C}$ , and it is advisable to store the food for long-term preservation in the freezer compartment, but the storage duration indicated on the food packaging should be adhered to.

The freezer drawers are used to store food that needs to be frozen. Fish and meat of large block size should be cut into small pieces and packed into fresh-keeping bags before they are evenly distributed inside the freezer drawers.

★ Allow the hot foods to cool down to the room temperature before putting them in the freezer compartment.

★ Do not put a glass container with liquid or the canned liquid that is sealed in the freezer compartment, so as to avoid burst due to volume expansion after the liquid gets frozen up.

★ Divide the food into appropriately small portions

★ You'd better pack the food up before freezing it, and the packing bag used should be dry, in case the packing bags are frozen together. Foods should be packed or covered by such suitable materials as are firm, tasteless, impervious to air and water, non-toxic and pollution-free, to avoid cross-contamination and transfer of odor.

### **Tips for shopping the frozen foods**

1. When you are buying frozen food, look at the Storage Guidelines on the packaging. You will be able to store each item of frozen food for the period shown against the star rating. This is usually the period stated as "Best to use them before\*", found on the front of the packaging.

2. Check the temperature of the frozen food cabinet in the shop where you buy the frozen foods.

3. Make sure the frozen food package is in perfect condition.

4. Always buy frozen products last on your shopping trip or visit to the supermarket.

5. Try to keep frozen food together whilst shopping and on the journey home, as this will help to keep the food cooler.

6. Don't buy frozen food unless you can freeze it straight away. Special insulated bags can be bought from most supermarkets and hardware shops. These keep the frozen foods cold longer.

7. For some foods, thawing before cooking is unnecessary. Vegetables and pasta can be added directly to boiling water or

steam cooked. Frozen sauces and soups can be put into a saucepan and heated gently until thawed.

8. Use quality food and handle it as little as possible. When foods are frozen in small quantities, it will take less than for them to freeze up and thaw.

9. Estimate the amount of foods to be frozen up. When freezing large amounts of fresh food, adjust the temperature control knob to the low mode, with the freezer temperature lowered. So, foods can be frozen up in fast manner, with the food freshness well kept.

## VI. Tips for special needs

### Moving the refrigerator/freezer

#### •Location

Do not place your refrigerator/freezer near a heat source, e.g. cooker, boiler or radiator. Avoid it from direct sunlight in out-buildings or sun lounges.

#### •Leveling

Make sure to level your refrigerator/freezer using the front leveling feet. If not level, the refrigerator/freezer door gasket sealing performance will be affected, or even it may lead to the operating failure of your refrigerator/freezer.

After locating the refrigerator/freezer in position, wait for 4 hours before using it, so as to allow the refrigerant to settle.

#### •Installation

Do not cover or block the vents or grilles of your appliance.

When you are out for a long time

•If the appliance will not be used for several months, turn it off first, and then unplug the plug from the wall outlet.

•Take out all foods.

•Clean and dry the interior thoroughly. To prevent odor and mold growth, leave the door ajar: block it open or have the door removed if necessary.

•Keep the cleaned appliance in a dry, ventilated place and away from the heat source, place the appliance smoothly, and do not place heavy objects on top of it.

•The unit should not be accessible to child's play.

## VII. Maintenance and cleaning

 **Before cleaning, unplug the power plug first; Do not plug in or plug out the plug with wet hand, because there is a risk of electric shock and injury. Do not spill water directly on the refrigerator, to avoid rust, electricity leakage and accidents. Do not stretch your hands into the bottom of the refrigerator, since you might be scratched by sharp metal corners.**

### Internal cleaning and external cleaning

The food residuals in the refrigerator are liable to produce bad odor, so the refrigerator must be cleaned regularly. The fresh food compartment is usually cleaned once a month.

Remove all shelves, crisper box, bottle racks, cover board, and drawers etc., and clean them with a soft towel or sponge dipped in warm water or neutral detergent.

Clear off the dusts accumulated on the rear panel and side plates of the refrigerator often.

After using detergent, be sure to rinse it with clean water, and then wipe it dry.

 **Do not use bristle brush, steel wire brush, detergent, soap powder, alkaline detergent, benzene, gasoline, acid, hot water and other corrosive or soluble items to cleanse the cabinet surface, door gasket, plastic decorative parts, etc., so as to avoid damage.**

Carefully wipe dry the door gasket, clean the groove using a wooden chopstick wrapped with cotton string. After the cleaning, fix the four corners of the door gasket first, and then embed it segment by segment into the door groove.

Interruption of power supply or failure of the refrigerating system

•Take care of the frozen foods in the event of an extended non-running of the refrigerating appliance (such as interruption of power supply or failure of the refrigerating system).

•Try to open the refrigerator door as less as possible, in this way can food safely and freshly kept for hours even in hot summer.

•If you get the power outage notice in advance:

- 1) Adjust the thermostat knob to the high mode an hour in advance, so that foods get fully frozen (Do not store new food during this time!). Restore the temperature mode to the original setting when power supply becomes normal in a timely manner.
- 2) You can also make ice with a watertight container, and put it in the upper part of the freezer, so as to extend the time for fresh food to be stored.

 **Note: Once the refrigerator is used, you'd better use it continuously; and under normal circumstance, do not stop its use, so as not to affect the service life.**

### Defrosting

After a period of use, a thin layer of frost will be formed on the freezer compartment inner wall (or evaporator) surface, which may affect the refrigeration effect if exceeding 5mm in thickness. In such case, you need to gently scrape the frost off using an ice scraper rather than the metal or sharp hardware. Frosts need to be cleared off every 3 months or so, and if



the normal use of drawers and normal access of foods are affected by frosting, make sure to remove the frosts in a timely manner. Follow the following steps to remove frosts:

1. Take out the frozen foods, shut off the mains power supply, open the refrigerator door, and gently remove the frosts from the inner wall with an ice scraper. To speed up the thawing process, you are suggested to place a bowl of hot water inside the refrigerator/freezer, and when the solid ice frosts become loose, use an ice scraper to scrape them off and then take them out.
2. After defrosting, clean the refrigerator/freezer inside, and switch on the power supply.
  1. Before carrying out the bulb replacement always press and turn the thermostat control to dial to position "OFF", then disconnecting the mains supply.
  2. Hold and lift up the light bulb cover.
  3. Remove the old bulb by unscrewing it in an anti-clockwise direction.
  4. Replace with a new bulb (Max.10W) by screwing it in a clockwise direction marking sure that it is secure in the bulb holder.
  5. Refit the light cover and re-connect your Fridge/Freezer to the mains supply and switch on.

**Safety-check after maintenance**

- Is the power cord broken or damaged?
- Is the power plug firmly inserted into the socket?
- Is the power plug abnormally overheated?



**Note: Electric shock and fire accident may be caused in case the power cord and plugs damaged or stained by dust. If any abnormality, please unplug the power plug and get in contact with the vendor.**

## VIII. Simple fault analysis and elimination

With regard to the following small faults, not every failure needs to be fixed by the technical service personnel; you can try to solve the problem.

Case	Inspection	Solutions
• Completely non-refrigeration	<ul style="list-style-type: none"> <li>• Is power plug off?</li> <li>• Are breakers and fuses broken?</li> <li>• No electricity or line trip?</li> <li>• Where is the refrigerator installed? Is it placed in balconies, garages, storage rooms and other places where the ambient temperature is below 10°C?</li> </ul>	<ul style="list-style-type: none"> <li>• Re-plug</li> <li>• Opening the door and checking whether the lamp is lit.</li> <li>• Power outage or line tripping?</li> <li>• Install refrigerator in a location that is protected and the ambient temperature is above 10 °C . If your refrigerator is installed in too low t emperature,the internal cooling system may not work correctly.</li> </ul>
•Abnormal noise	<ul style="list-style-type: none"> <li>• Is refrigerator stable?</li> <li>• Does refrigerator reach the wall?</li> </ul>	<ul style="list-style-type: none"> <li>• Adjusting refrigerator's adjustable feet.</li> <li>• Off the wall.</li> </ul>
• Poor refrigerating efficiency	<ul style="list-style-type: none"> <li>• Do you put hot food or too much food?</li> <li>• Do you open the door frequently?</li> <li>• Do you clip food bag to the seal of door?</li> <li>• Direct sunlight or near a furnace or stove?</li> <li>• Is it well-ventilated?</li> <li>• Temperature setting in too high?</li> </ul>	<ul style="list-style-type: none"> <li>• Putting food into refrigerator when hot food becomes cool.</li> <li>• Checking and closing the door.</li> <li>• Removing the refrigerator from the heat source.</li> <li>• Emptying the distance to maintain good ventilation.</li> <li>• Setting to the appropriate temperature.</li> </ul>
•Peculiar smell in refrigerator	<ul style="list-style-type: none"> <li>• Any spoiled food?</li> <li>• Do you need to clean refrigerator?</li> <li>• Do you pack food of strong flavors?</li> </ul>	<ul style="list-style-type: none"> <li>• Throwing away spoiled food.</li> <li>• Cleaning refrigerator.</li> <li>• Packing food of strong flavors.</li> </ul>



**Note:** If the above descriptions are inapplicable to troubleshooting, do not disassemble and repair it yourself. Repairs carried out by inexperienced persons may cause injury or serious malfunctioning. Contact the local store where your purchase was made. This product should be serviced by an authorized engineer and only genuine spare parts should be used.

When the appliance is not in use for long periods, disconnect from the electricity supply, empty all foods and clean the appliance, leaving the door ajar to prevent unpleasant smells.

## IX. Certifications

Electrical information

This electrical appliance must be grounded

This product is equipped with a plug, which is suitable for all houses equipped with sockets meeting the current specifications

If the fitted plug is not suitable for your socket outlets, it should be cut off and carefully disposed of. To avoid a possible shock hazard, do not insert the discarded plug into a socket.

## X. Safe recovery instructions

## Disposal

Old appliances still have some surplus value. An environmentally friendly approach will ensure that valuable raw materials are recycled.

The refrigerants used in your equipment and insulation materials require special handling procedures. Make sure there is no pipe damage on the back of the equipment before handling.

Up-to-date information on the options for disposing of old equipment and packaging from old equipment can be obtained from the local municipal office.

Correct Disposal of this product	
	This marking indicates that this product should not be disposed with other household wastes throughout the EU. To prevent possible harm to the environment or human health from uncontrolled waste disposal, recycle it responsibly to promote the sustainable reuse of material resources. To return your used device, please use the return and collection systems or contact the retailer where the product was purchased. They can take this product for environmental safe recycling.

## Warnings for disposal

- ※ Refrigerant and cyclopentane foaming material used for the refrigerator are flammable. Therefore, when the refrigerator is scrapped, it shall be kept away from any fire source and be recovered by a special recovering company with corresponding qualification other than be disposed by combustion, so as to prevent damage to the environment or any other harm.
- ※ When the refrigerator is scrapped, disassemble the doors, and remove gasket of door and shelves; put the doors and shelves in a proper place, so as to prevent trapping of any child.

## DOOR REVERSAL INSTRUCTIONS

If the appliance is placed on its back or side for any length of time during this process, it must be allowed to remain upright for 6 hours before plugging it in to avoid damage to the internal components.

1. Remove the hinge cover and upper hinge from the top right side of the cabinet. Remove the screw hole cover from the top left side of the cabinet.

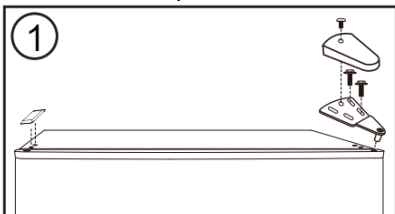

2. Remove the refrigerator door from the cabinet. Move the hinge plug from the top left to the top right side of the door.

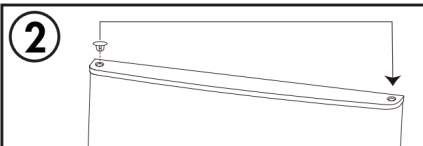

3. Remove the center hinge from the right side cabinet. Remove the screw hole covers from the left side of the cabinet.

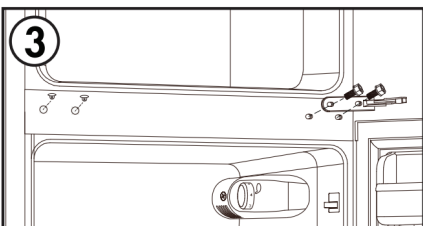

4. Remove the freezer door from the cabinet. Move the hinge plug from the top left to the top right side of the door.



5. Remove the door stop from the lower right side of the door, and install the door stop on the lower left side of the door.

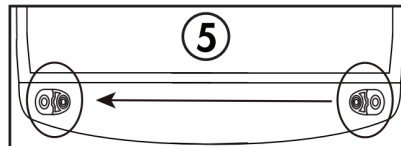

6. Remove the lower hinge from the bottom right side of the cabinet. Remove both adjustable feet. Remove the lower hinge pin from the hinge, flip the hinge over and reinstall the hinge pin on the other side. Install the lower hinge on the bottom left side of the cabinet. Install both adjustable feet.

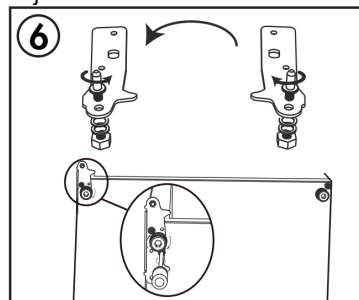

7. Install the freezer door. Install the center hinge on the left side of the cabinet. Install the screw hole covers on the right side of the cabinet.

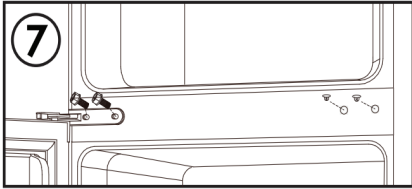

8. Install the refrigerator door. Install the upper hinge and the hinge cover on the top left side of the cabinet. Install the screw hole cover on the top right side of the cabinet..

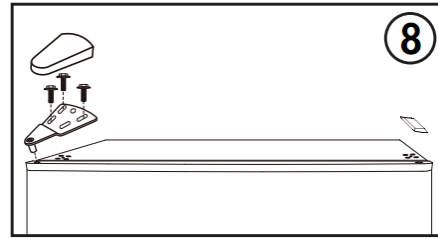

Note: Ensure the rubber gaskets are making a good seal with the cabinet all the way around the doors before tightening the hinge screws.

To contact technical assistance, visit our website: <https://corporate.haiereurope.com/en/>  
Under the section "Website", choose the brand of your product and your country. You will be redirected to the specific website where you can find the telephone number and form to contact technical assistance.

For further information about the product, please consult <https://eprel.ec.europa.eu/> or scan the QR on the energy label supplied with the appliance.

# I. БЕЗОПАСНОСТ



## ПРЕДУПРЕЖДЕНИЕ!

Дейност по обслужване или ремонт, включваща отстраняване на капаци, представлява опасност за всеки, който не е оторизиран да извършва сервизни услуги. За да избегнете риска от токов удар, не се опитвайте да ремонтирате този уред сами.

## ПРЕДУПРЕЖДЕНИЕ!

Опасност от пожар/запалими материали.



## Съвети за безопасност

Не използвайте електрически уреди, като сешоар или нагревател, за размразяване на Вашия хладилник/фризер.

Контейнерите със запалими газове или течности могат да изтекат при ниски температури.

Не съхранявайте контейнери със запалими материали, като спрейове, пълнители за пожарогасители и др. в хладилника/фризера.

Не поставяйте газирани напитки във фризерното отделение. Ледените близалки могат да причинят „изгаряния от скреж/замръзване“. Ако се консумира направо от хладилника/фризера.

Не изваждайте предмети от отделението на хладилника/фризера, ако ръцете Ви са влажни/мокри, тъй като това може да причини протриване на кожата или изгаряния от студ/замръзване. Бутилките и консервите не трябва да се поставят във фризерното отделение, тъй като те могат да се пръснат, когато съдържанието им замръзне.

Трябва да се спазва препоръчаното от производителя време за съхранение. Вижте съответните инструкции.

Не позволявайте на деца да разместват контролите или да си играят с хладилника/фризера. Хладилникът/фризерът е тежък. Трябва да се внимава при преместването му. Да променят спецификациите или да се опитват да модифицират този продукт по какъвто и да е начин е опасно.

Не съхранявайте запалими газове или течности във Вашия хладилник/фризер.

Ако захранващият кабел е повреден, трябва да бъде заменен от производителя, неговия обслужващ агент или лице с подобна квалификация, за да се избегне евентуална опасност.

Този уред може да се използва от деца над 8-годишна възраст и от лица с намалени физически, сетивни или умствени способности или липса на опит и познания, ако се наблюдават или са инструктирани за използването на уреда по безопасен начин и разбират свързаните с това опасности. Децата не бива да използват уреда за игра. Почистването и потребителската поддръжка на уреда не бива да се извършва от деца без надзор.

Този хладилен уред не е предназначен за използване като вграден уред.

Този уред е предназначен да бъде използван за битови нужди и подобни приложения като

- кухненски боксове за персонала в магазини, офиси и други работни среди;
- къщи за гости, хотели, мотели и други подобни обекти;
- други заведения за настаняване и хранене;
- кетъринг и подобни приложения за нетърговски цели.

Поддържайте вентилационните отвори на корпуса на уреда или на вградената конструкция свободни от препятствия.

Не използвайте механични устройства или други средства за ускоряване процеса на размразяване, различни от препоръчаните от производителя.

Не повреждайте охладителната верига.

Не използвайте електрически уреди в отделенията за съхранение на храна на уреда, освен ако не са от вид, препоръчан от производителя.

Не съхранявайте взривни вещества като аерозолни флакони със запалимо гориво в този уред.

Този уред не е предназначен за употреба от лица (включително деца) с намалени физически, сетивни или умствени способности или липса на опит и познания, освен ако не са под наблюдение или са били инструктирани относно използването на уреда от лице, отговорно за тяхната безопасност. Децата трябва да бъдат под наблюдение, за да се гарантира, че не си играят с уреда.

- **ПРЕДУПРЕЖДЕНИЕ:** Поддържайте вентилационните отвори на корпуса на уреда или на вградената конструкция свободни от препятствия.

- **ПРЕДУПРЕЖДЕНИЕ:** Не използвайте механични устройства или други средства за ускоряване процеса на размразяване, различни от препоръчаните от производителя.

- **ПРЕДУПРЕЖДЕНИЕ:** Не повреждайте охладителната верига.

- **ПРЕДУПРЕЖДЕНИЕ:** Не използвайте електрически уреди в отделенията за съхранение на храна на уреда, освен ако не са от вид, препоръчан от производителя.

- **ПРЕДУПРЕЖДЕНИЕ:** Хладилните уреди – по-специално хладилници с фризер тип I – може да не работят постоянно (възможност за размразяване на съдържанието или температурата да стане твърде висока в отделението за замразена храна), когато са поставени за продължителен период от време под границата за студено от температурния диапазон, за който е предназначен хладилният уред;

- **ПРЕДУПРЕЖДЕНИЕ:** Необходимостта за врати или капаци, снабдени с ключалки и ключове, ключовете да се държат далеч от обсега на деца и не в близост до хладилния уред, за да се предотврати затварянето на деца вътре.

- **ПРЕДУПРЕЖДЕНИЕ:** Хладилният агент, използван във Вашия уред, и изолационните материали изискват специални процедури за изхвърляне.

- **ПРЕДУПРЕЖДЕНИЕ:** При позициониране на уреда се уверете, че захранващият кабел не е заклещен или повреден.

- **ПРЕДУПРЕЖДЕНИЕ:** Не разполагайте преносими разклонители или преносими източници на захранване в задната част на уреда

Деца на възраст от 3 до 8 години могат да слагат и да изваждат продукти от хладилни уреди.

За да избегнете замърсяване на храната, моля, спазвайте следните указания:

- Отварянето на вратата за дълги периоди може да доведе до значително повишаване на температурата в отделенията на уреда.

- Почиствайте редовно повърхностите, които могат да влязат в контакт с храна, и достъпните дренажни системи.

- Почиствайте резервоарите за вода, ако не са били използвани в продължение на 48 часа; промивайте водната система, свързана към водопровод, ако водата не е източена в продължение на 5 дни.

- Сурово месо и риба се съхраняват в подходящи съдове в хладилника, така че да не влизат в контакт с други храни или да не капят върху други храни.

- Отделенията, отбелязани с две звездички, са подходящи за съхранение на предварително замразени храни, съхранение или приготвяне на сладолед и правене на кубчета лед.

- Отделенията с една, две и три звездички не са подходящи за замразяване на пресни храни.

- В случай че хладилният уред се оставя празен за дълги периоди, го изключете, размразете, почистете, подсушете и оставете вратата отворена, за да предотвратите появата на плесен в уреда.

## Електрическа връзка

### ⚡ПРЕДУПРЕЖДЕНИЕ⚡

Захранващият кабел на този уред е снабден с щепсел, който се свързва със стандартните стенни контакти, за да се сведе до минимум възможността от токов удар.

При всякакви обстоятелства се уверете, че захранващият кабел е заземен.

Този хладилен уред изисква стандартен електрически контакт 220 – 240 VAC 50 Hz със заземяване.

Този хладилен уред не е предназначен да се използва с инвертор.

Кабелът трябва да бъде закрепен зад уреда и не трябва да се оставя открит или увиснал, за да се предотврати случайно нараняване.

Никога не изключвайте хладилника от контакта, дърпайки захранващия кабел. Винаги хващайте здраво щепсела и го издърпвайте направо от контакта.

Не използвайте удължител с този уред. Ако захранващият кабел е твърде къс, помолете квалифициран електротехник или сервизен техник да инсталира контакт близо до уреда. Използването на удължител може да повлияе негативно на работата на уреда. Неправилното използване на заземен щепсел може да доведе до риск от токов удар. Ако захранващият кабел е повреден, сменете го в оторизиран сервизен център.

## Температурен диапазон

Информацията за температурния диапазон на уреда е предоставена на табелката с данни. Той показва при каква температура на околната среда (т.е. стайната температура, при която работи уредът) работата на уреда е оптимална (правилна).

Температурен диапазон	Допустима температура на околната среда
Субнормален	от +10°C до +32°C
Нормален	от +16°C до +32°C
Субтропичен	от +16°C до +38°C
Тропичен	от +16°C до +43°C

Забележка: Като се имат предвид граничните стойности на температурния диапазон на околната среда за климатичните класове, за които е проектиран хладилният уред, и фактът, че вътрешните температури могат да бъдат повлияни от фактори, като местоположението на хладилния уред, температура на околната среда и честота на отваряне на вратата, може да се наложи настройката на всяко устройство за контрол на температурата да се променя, за да се вземат предвид тези фактори, ако е подходящо.



Забележка: Когато работи в среда, различна от посочения тип климат (т.е. извън номиналния температурен диапазон на околната среда), уредът може да не е в състояние да поддържа желаните температури на отделението.

### Ключалки

Ако Вашият хладилник е оборудван с ключалка, съхранявайте ключа далеч от обсега и не в близост до уреда, за да предотвратите заклещване на деца. Когато се изхвърля стар хладилник, счупете всички стари брави или ключалки като предпазна мярка.

### Без фреон

За хладилника се използва хладилен агент без фреон (R600a) и пенещ се изолационен материал (циклопентан), който е екологичен, не причинява увреждане на озоновия слой и има много малко въздействие върху глобалното затопляне. R600a е запалим и затворен в хладилна система, без изтичане при нормална употреба. Но в случай на изтичане на хладилен агент поради повреда на хладилната верига, дръжте уреда далеч от открит пламък и отворете прозорците за проветряване възможно най-бързо.

## II. Характеристики на продукта

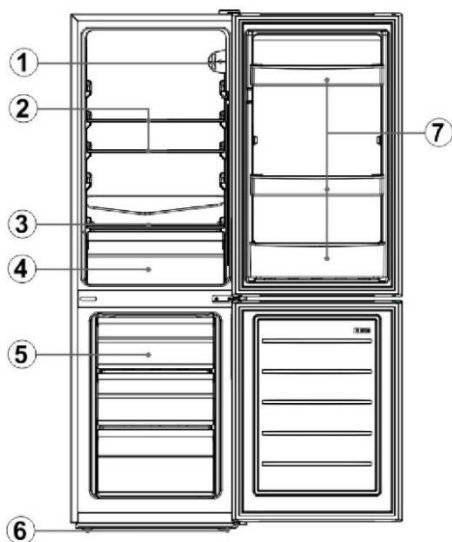

№	Описание
1	Термостат
2	Стъклени рафтове на хладилника
3	Капак на чекмеджето за по-дълготрайна свежест
4	Чекмедже за по-дълготрайна свежест
5	Чекмеджета на фризера
6	Нивелиращи крачета
7	Поставки за бутилки

Поради технологични иновации описанията на продуктите в това ръководство може да не са напълно съвместими с Вашия хладилник. Детайлите са в съответствие с материалния артикул.

## III. Подготовка за употреба

### Място на монтиране

#### 1. Състояние на вентилацията

Избраната от вас позиция за монтиране на хладилника трябва да е добре вентилирана и да има по-малко горещ въздух. Не поставяйте хладилника близо до източник на топлина, като готварска печка или котел, и не го излагайте на пряка слънчева светлина, като по този начин се гарантира охлаждащ ефект и същевременно се спестява консумация на енергия. Не локализирайте хладилника на влажно място, за да се предотврати появата на ръжда и изтичането на електричество. **Резултатът от количеството на заредения хладилен агент в хладилника, разделено на общото пространство на помещението, в което е монтиран хладилникът, трябва да бъде по-малко от 8 г/м<sup>3</sup>.** Забележка: Количеството хладилен агент, заредено за хладилника, може да се намери на фирмената табелка.

#### 2. Пространство за разсейване на топлина

По време на работа хладилникът отделя около себе си топлина. Следователно трябва да бъде оставено свободно пространство от поне 30 мм в горната част, най-малко от 100 мм от двете страни и поне 50 мм от задната страна на хладилника.

Размери в мм

W	D	H	A	B	C(°)	E	F
470	495	1440	792	923	130±5	50	100

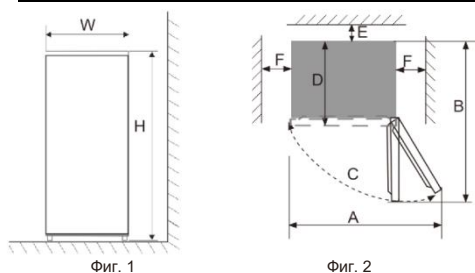

Забележка: Фигура 1, Фигура 2 само като схематична диаграма за изискваното пространство на продукта.

### 3. Нивелирана повърхност

Поставете хладилника на твърда и равна основа (под), за да бъде стабилен, в противен случай той ще издава вибрации и шум. Когато хладилникът е поставен на пода върху килим, сламена подложка, поливинилхлорид, под него трябва да се поставят масивни подложки, за да се предотврати промяната на цвета вследствие на изпускането на топлина.



**Трябва да се поддържа безпрепятствена вентилация около уреда или във вградена конструкция.**

## Подготовка за употреба

### 1. Време за престой

След като хладилникът е правилно монтиран и добре почистен, не го включвайте веднага. Уверете се, че сте захранили хладилника за повече от 1 час, за да осигурите нормалната му работа.

### 2. Почистване

Проверете частите на аксесоарите вътре в хладилника и избършете вътрешността с мека кърпа.

### 3. Включване

Поставете щепсела в плътния контакт, за да стартирате компресора. След 1 час отворете вратата на фризера, ако температурата във фризерното отделение спадне значително, това означава, че хладилната система работи нормално.

### 4. Съхранение на храна

След като хладилникът работи за определен период от време, вътрешната температура на хладилника ще се контролира автоматично според настройката на температурата на потребителя. След като хладилникът е напълно охладен, поставете храни, които обикновено се нуждаят от 2~3 часа, за да се охладят напълно. През лятото, когато температурата е висока, са необходими повече от 4 часа, за да се охладят напълно храните (опитайте се да отваряте вратата на хладилника възможно най-малко, преди вътрешната температура да се охлади).



Ако хладилникът е монтиран на влажно място, уверете се, че сте проверили дали заземителният проводник със стената или ако стената почернява от въздушна конвекция около компресора, преместете хладилника далеч от стената. Настройването на хладилника може да причини заглушаващ шум или смущения в картината на мобилния телефон, стационарния телефон, радиоприемника, телевизора около него, така че се опитайте да държите хладилника възможно най-далече в такъв случай.

## IV. Функции

### Настройка на температурата

Температурата на уреда може да се регулира чрез завъртане на регулатора на термостата.

Термостатът може да се настрои между 1 и 7.

- 1 е настройката за най-топло.
- 7 е настройката за най-студено.
- Нагласете регулатора на OFF, за да изключите функцията за охлаждане.
- При нормални работни условия (през пролетта и есента) се препоръчва да зададете температурата на 4.
- През лятото, когато температурата на околната среда е висока, е препоръчително да зададете температурата на 3 – 4, за да се гарантират температурите на хладилника и фризера и да се намали продължителното време на работа. През зимата, когато температурата на околната среда е ниска, е препоръчително да зададете температурата на 5 – 6, за да се избегне честото включване/изключване на хладилника.

Забележки: Температурите може да варират спрямо тези на настройката поради циклите на компресора и външните условия.

### Fast Freeze

1. Бързото замразяване превръща водата в храната във фин леден кристал, така че да се предотврати увреждане на клетъчната мембрана и загуба на цитоплазмата при размразяване, като по този начин се запазва оригиналната свежест и хранителна стойност на храната.
2. Пресните храни и риба, които трябва да се съхранят дълго време, трябва да се замразяват по бърз начин. За да извършите бързо замразяване, моля, нагласете копчето на режим „7“, преди да добавите храната.
3. След бързото замразяване завъртете копчето обратно в първоначалния му режим (като цяло времето за бързо замразяване не трябва да надвишава 4 часа).

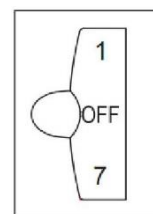

**Забележки:** Настройката на термостата „6“ или „7“ е подходяща, когато температурата на околната среда е под 16°C, но може да доведе до образуване на лед, ако хладилникът продължи да работи при такава настройка за дълго време при нормална температура на околната среда, която принадлежи на нормално явление. В такъв случай е препоръчително да регулирате правилно настройката на термостата.

## V. Инструкции за съхранение на храна

### Предпазни мерки при употреба

- Уредът може да не работи постоянно (има възможност за размразяване или за това температурата да стане твърде висока в отделението за замразена храна), когато е поставен за продължителен период от време под границата за студено от температурния диапазон, за който е предназначен хладилният уред
- Информацията за климатичния тип на уреда е предоставена на табелката с данни.
- Вътрешната температура може да бъде повлияна от такива фактори като местоположението на хладилния уред, температурата на околната среда и честотата на отваряне на вратата и т.н., и ако е подходящо, да се направи предупреждение, че настройката на всяко устройство за контрол на температурата може да се наложи да бъде променена, за да позволи проявяването на тези фактори.
- Безалкохолни напитки не трябва да се съхраняват във фризерното отделение или в нискотемпературното отделение, а някои продукти като воден лед не трябва да се консумират твърде студени.

### Място за съхранение на храна

Поради циркулацията на студен въздух в хладилника, температурата на всяка зона в хладилника е различна, така че различни видове храна трябва да се поставят в различни зони.

Отделението за прясна храна е подходящо за съхранение на такива храни, които не трябва да се замразяват, готвена храна, бира, яйца, някои подправки, които се нуждаят от студено съхранение, мляко, плодов сок и др. Кутията за по-дълготрайна свежест е подходяща за консервиране на зеленчуци, плодове и др.

Фризерното отделение е подходящо за съхранение на сладолед, замразени храни и храни, които трябва да се запазят за дълго време.

### Употреба на отделението за прясна храна

Рафт от хладилника: Когато свалите рафта, първо го повдигнете и след това го издърпайте; и когато монтирате рафта, нагласете го в правилната позиция, преди да го поставите. (За двусекционния рафт натиснете първата секция към задния край и след това издърпайте втората секция). Дръжте задния ръб на рафта нагоре, за да предотвратите контакт на храните със стената. Когато изваждате или поставяте рафта, дръжте го здраво и боравете внимателно, за да избегнете повреда.

Кутия за по-дълготрайна свежест: Издърпайте кутията за по-дълготрайна свежест за достъп до храната. След като използвате или чистите покриващата плоча на кутията за дълготрайна свежест, не забравяйте да я поставите обратно върху нея, така че вътрешната температура на кутията да не се повлияе.

### Как да използвате кутията за правене на лед

Поставете кутията за правене на лед в горната позиция на отделението на фризера, така че да се заледи възможно най-скоро.

### Предупреждения при съхранение на храна

Най-добре почистете храните и ги избършете, преди да ги приберете в хладилника. Преди да поставите храните в хладилника, препоръчително е да ги затворите, за да предотвратите изпарението на водата, за да запазите пресни плодовете и зеленчуците, от една страна и да предотвратите неприятна миризма, от друга страна.

Не поставяйте твърде много или твърде тежки храни в хладилника. Поддържайте достатъчно разстояние между храните; ако са твърде близо, потокът от студен въздух ще бъде блокиран, като по този начин ще се отрази на ефекта на охлаждане. Не съхранявайте прекалено големи или прекалено тежки храни, за да не се счупи рафта. Когато съхранявате храните, оставете разстояние от вътрешната стена; и не поставяйте богатите на вода храни твърде близо до задната стена на хладилника, за да не замръзнат на вътрешната стена.

Съхранение на храни по категории: Храните трябва да се съхраняват по категории, като храните, които ядете всеки ден, се поставят в предната част на рафта, така че времето на отваряне на вратата да може да се съкрати и да се избегне развалянето на храната поради изтичане на срока на годност.

Съвети за пестене на енергия: Оставете горещата храна да се охлади до стайна температура, преди да я сложите в хладилника. Поставете замразената храна в отделението за прясна храна, за да се размрази, като използвате ниската температура на замразената храна, за да охладите прясната храна, като по този начин пестите енергия.

### Съхранение на плодове и зеленчуци

В случай на хладилни уреди с отделение за охлаждане трябва да се направи забележка, че някои видове пресни зеленчуци и плодове са чувствителни към студ и следователно не са подходящи за съхранение в този вид отделение.

### Употреба на отделението за съхранение на замразени храни

Температурата на фризера се контролира под -18°C и е препоръчително храната, която трябва да се запази за дълго време, да се съхранява във фризерното отделение, но трябва да се спазва продължителността на съхранение, посочена върху опаковката на храната.

Чекмеджетата на фризера се използват за съхранение на храна, която трябва да бъде замразена. Рибата и месото с големи размери трябва да бъдат нарязани на малки парчета и опаковани в торбички за пресни продукти, преди да бъдат равномерно разпределени в чекмеджетата на фризера.

- ★ Оставете горещите храни да се охладят до стайна температура, преди да ги поставите във фризерното отделение.
- ★ Не поставяйте стъклен съд с течност или консервирана течност, която е затворена, във фризерното отделение, за да избегнете спукване поради разширяване на обема, след като течността замръзне.
- ★ Разделете храната на подходящи малки порции



★ По-добре опаковайте храната, преди да я замразите, а използваната опаковъчна торбичка трябва да е суха, в случай че опаковъчните торбички са замразени заедно. Храните трябва да бъдат опаковани или покрити с подходящи материали, които са твърди, без вкус, непроницаеми за въздух и вода, нетоксични и незамърсени, за да се избегне кръстосано замърсяване и предаване на миризма.

#### **Съвети за пазаруване на замразени храни**

1. Когато купувате замразена храна, погледнете указанията за съхранение върху опаковката. Ще можете да съхранявате всяка една замразена храна за периода, указан срещу оценката със звезди. Обикновено това е периодът, посочен като „Най-добър до X“, намиращ се на лицевата страна на опаковката.
2. Проверете температурата на отделението за замразени храни в магазина, от който ги купувате.
3. Уверете се, че опаковката на замразената храна е в перфектно състояние.
4. Винаги купувайте замразени продукти последни при Вашето пазаруване или посещение в супермаркета.
5. Опитайте се да държите замразената храна заедно, докато пазарувате и по време на пътуването до къщи, тъй като това ще Ви помогне да запазите храната по-хладна.
6. Не купувайте замразена храна, освен ако не можете да я замразите веднага. Специални изолирани чанти могат да бъдат закупени от повечето супермаркети и железарии. Те запазват замразените храни студени за по-дълго.
7. За някои храни не е необходимо да се размразяват, преди да се готвят. Зеленчуците и макароните могат да се добавят директно във вряща вода или да се варят на пара. Замразените сосове и супи могат да се поставят в тиган за сосове и да се загреят леко, докато се размразят.
8. Използвайте качествена храна и я обработвайте възможно най-малко. Когато храните се замразяват в малки количества, замразяването и размразяването им ще отнеме по-малко време.
9. Преценете количеството храни за замразяване. Когато замразявате големи количества прясна храна, регулирайте копчето за контрол на температурата на нисък режим, като температурата на фризера е по-ниска. Така храните могат да се замразяват бързо, като свежестта на храната се запазва добре.

## **VI. Съвети за специални нужди**

### **Преместване на хладилника/фризера**

#### **• Място**

Не поставяйте Вашия хладилник/фризер близо до източник на топлина, напр. готварска печка, котел или радиатор. Пазете го от пряка слънчева светлина във външни сгради или остъклени стаи.

#### **• Нивелиране**

Уверете се, че сте нивелирали Вашия хладилник/фризер с предните нивелиращи крачета. Ако не е нивелиран, ефективността на уплътнението на вратата на хладилника/фризера ще бъде засегната или дори може да доведе до неизправност на Вашия хладилник/фризер.

След като поставите хладилника/фризера на място, изчакайте 4 часа, преди да го използвате, за да позволите на хладилния агент да се утаи.

#### **• Монтиране**

Не покривайте и не блокирайте вентилационните отвори или решетките на Вашия уред.

Когато отсъствате за дълго време

- Ако уредът няма да се използва няколко месеца, първо го изключете и след това извадете щепсела от контакта.
- Извадете всички храни.
- Почистете и подсушете добре вътрешността. За да предотвратите появата на миризми и мухъл, оставете вратата откритата: блокирайте я както е отворена или я махнете, ако е необходимо.
- Съхранявайте почищения уред на сухо, проветриво място и далеч от източник на топлина, поставете уреда плавно и не поставяйте тежки предмети върху него.
- Уредът не трябва да бъде достъпен за игра от деца.

## **VII. Поддръжка и почистване**



**Преди почистване първо извадете щепсела от контакта. Не включвайте и не изключвайте щепсела с мокри ръце, защото има риск от токов удар и нараняване. Не разливайте вода директно върху хладилника, за да избегнете ръжда, изтичане на електричество и злополуки. Не протягайте ръцете си в дъното на хладилника, тъй като може да се надраскате от остри метални ъгли.**

### **Вътрешно и външно почистване**

Остатъците от храна в хладилника могат да причинят лоша миризма, така че хладилникът трябва да се почиства редовно. Отделението за прясна храна обикновено се почиства веднъж месечно.

Отстранете всички рафтове, кутията за дълготрайна свежест, стелажи за бутилки, покриваща дъска и чекмеджета и т.н. и ги почистете с мека кърпа или гъба, потопена в топла вода или неутрален препарат.

Почиствайте често праха, натрупан върху задния панел и страничните плочи на хладилника.

След като използвате почистващ препарат, не забравяйте да го изплакнете с чиста вода и след това да го избършете.



**Не използвайте четка с косъм, четка от стоманена тел, перилен препарат, сапун на прах, алкален детергент, бензен, бензин, киселина, гореща вода и други корозивни или разтворими предмети за почистване на повърхността на камерата, уплътнението на вратата, пластмасовите декоративни части и т.н. за да избегнете повреда.**

Внимателно подсушете уплътнението на вратата, почистете канала с дървена пръчица, увита с памучна връв. След почистване първо фиксирайте четирите ъгъла на уплътнението на вратата и след това го вкарайте сегмент по сегмент в канала на вратата.

Прекъсване на захранването или повреда на хладилната система

- Погрижете се за замразените храни в случай на продължително спиране на хладилния уред (като прекъсване на захранването или повреда на хладилната система).
- Опитайте се да отворите вратата на хладилника колкото е възможно по-рядко, по този начин храната може безопасно да се съхранява и да остане прясна с часове дори през горещото лято.
- Ако предварително получите известие за прекъсване на захранването:
  - 1) Регулирайте копчето на термостата на висок режим един час предварително, така че храните да бъдат напълно замразени (не съхранявайте нови храни през това време!). Бързо възстановете температурния режим до първоначалната настройка, когато захранването стане нормално.
  - 2) Можете също така да направите лед с водонепропусклив съд и да го поставите в горната част на фризера, за да удължите времето за съхранение на пресни храни.



**Забележка: След като хладилникът е използван, по-добре е да го използвате непрекъснато; и при нормални обстоятелства не спирайте употребата му, за да не повлияете на експлоатационния живот.**

#### Размразяване

След определен период на използване върху повърхността на вътрешната стена на фризерното отделение (или на изпарителя) ще се образува тънък слой скреж, който може да повлияе на ефекта на охлаждане, ако дебелината надвиши 5 мм. В такъв случай трябва внимателно да изстържете скрежта с помощта на стъргалка за лед, а не с метални или остри предмети. Скрежите трябва да се почистват на всеки 3 месеца и ако нормалното използване на чекмеджетата и нормалният достъп до храните са засегнати от скреж, уверете се, че сте я отстранили своевременно. Следвайте следните стъпки за премахването на скреж:

1. Извадете замразените храни, изключете електрическата мрежа, отворете вратата на хладилника и внимателно отстранете скрежта от вътрешната стена със стъргалка за лед. За да ускорите процеса на размразяване, препоръчваме да поставите купа с гореща вода вътре в хладилника/фризера и когато твърдата ледена скреж се разтопи, използвайте стъргалка за лед, за да я изстържете и след това да я извадите.
2. След размразяване почистете хладилника/фризера отвътре и включете захранването.
  1. Преди да извършите смяна на крушката, винаги натискайте и завъртайте регулатора на термостата в позиция OFF, след това изключвайте захранването.
  2. Хванете и повдигнете капачето на електрическата крушка.
  3. Отстранете старата крушка, като я развиете по посока, обратно на часовниковата стрелка.
  4. Заменете с нова крушка (макс. 10 W) като завинтите по посока на часовниковата стрелка, като се уверите, че е стабилна във фасонката.
  5. Поставете отново капачето на светлината, свържете отново Вашия хладилник/фризер към захранването и го включете.

#### Проверка на безопасността след поддръжка

Прекъснат/повреден ли е захранващият кабел?

Щепселът стабилен ли е поставен в контакта?

Щепселът необичайно прегреял ли е?



**Забележка: Токов удар и пожар могат да бъдат причинени, ако захранващият кабел и щепселите са повредени или зацапани с прах. Ако има някаква аномалия, моля, извадете щепсела от контакта и се свържете с търговеца.**

## VIII. Опростен анализ и отстраняване на грешки

По отношение на следните малки повреди, не всяка повреда трябва да бъде отстранена от персонала на техническото обслужване; можете да опитате сами да разрешите проблема.

Пример	Проверка	Решения
<ul style="list-style-type: none"> <li>• Пълна липса на охлаждане</li> </ul>	<ul style="list-style-type: none"> <li>• Щепселът изключен ли е?</li> <li>• Счупени ли са прекъсвачите и предпазителите?</li> <li>• Има ли прекъсване на електричеството или линията?</li> <li>• Къде е монтиран хладилникът? Поставен ли е на балкони, гаражи, складове и други места, където температурата на околната среда е под 10°C?</li> </ul>	<ul style="list-style-type: none"> <li>• Повторно включване</li> <li>• Отваряне на вратата и проверка дали лампата свети.</li> <li>• Спиране на тока или прекъсване на линията?</li> <li>• Монтирайте хладилника на място, което е защитено и температурата на околната среда е над 10°C. Ако Вашият хладилник е монтиран на място с твърде ниска температура, вътрешната охладителна система може да не работи правилно.</li> </ul>
<ul style="list-style-type: none"> <li>• Необичаен шум</li> </ul>	<ul style="list-style-type: none"> <li>• Стабилен ли е хладилникът?</li> <li>• Хладилникът стига ли до стената?</li> </ul>	<ul style="list-style-type: none"> <li>• Регулиране на регулируемите крачета на хладилника.</li> <li>• Поставяне на разстояние от стената.</li> </ul>
<ul style="list-style-type: none"> <li>• Слаба охладителна ефективност</li> </ul>	<ul style="list-style-type: none"> <li>• Прибирате ли топла храна или твърде много храна?</li> <li>• Отваряте ли често вратата?</li> <li>• Захващате ли торба с храна между хладилника и уплътнението на вратата?</li> <li>• Има ли директна слънчева светлина или близо ли е до пещ или печка?</li> <li>• Има ли добра вентилация?</li> <li>• Настройката на температурата твърде висока ли е?</li> </ul>	<ul style="list-style-type: none"> <li>• Поставяне на храната в хладилника, когато тя вече е изстинала.</li> <li>• Проверка и затваряне на вратата.</li> <li>• Премахване на хладилника от източника на топлина.</li> <li>• Увеличаване на разстоянието, за да се поддържа добра вентилация.</li> <li>• Настройка на подходящата температура.</li> </ul>

<ul style="list-style-type: none"> <li>• Странна миризма в хладилника</li> </ul>	<ul style="list-style-type: none"> <li>• Има ли някаква развалена храна?</li> <li>• Има ли нужда да се почисти хладилника?</li> <li>• Сложили ли сте силно овкусени храни?</li> </ul>	<ul style="list-style-type: none"> <li>• Изхвърляне на развалена храна.</li> <li>• Почистване на хладилника.</li> <li>• Пакетиране на храни със силно овкусяване.</li> </ul>
--	---	--



Забележка: Ако горните описания са неприложими за отстраняване на неизправности, не разглобявайте и не го поправяйте сами. Ремонти, извършени от лица без опит, могат да причинят нараняване или сериозна повреда. Свържете се с местния магазин, където е направена покупката. Този продукт трябва да се обслужва от оторизиран инженер и трябва да се използват само оригинални резервни части.

Когато уредът не се използва за дълги периоди, изключете го от електрическата мрежа, изпразнете всички храни и почистете уреда, като оставите вратата откритата, за да предотвратите появата на неприятни миризми.

## IX. Сертификати

Електрическа информация

Този електрически уред трябва да бъде заземен

Този продукт е оборудван с щепсел, който е подходящ за всички къщи, оборудвани с контакти, отговарящи на текущите спецификации

Ако монтираният щепсел не е подходящ за Вашия контакт, той трябва да бъде отрязан и внимателно изхвърлен.

За да избегнете възможна опасност от токов удар, не поставяйте изхвърления щепсел в контакт.

## X. Инструкции за безопасно възстановяване

### Изхвърляне

Старите уреди все още имат някаква стойност. Екологичният подход ще гарантира рециклирането на ценни суровини. Хладилните агенти, използвани във Вашето оборудване и изолационни материали, изискват специални процедури за боравене. Уверете се, че няма повреда на тръбата на гърба на оборудването, преди да боравите.

Актуална информация за възможностите за изхвърляне на стара техника и опаковки от стара техника можете да получите в местната общинска служба.

Правилно изхвърляне на продукта	
	<p>Тази маркировка показва, че този продукт не трябва да се изхвърля заедно с други битови отпадъци на територията на ЕС. За да предотвратите възможно увреждане на околната среда или човешкото здраве от неконтролирано изхвърляне на отпадъци, рециклирайте го отговорно, за да насърчите устойчивото повторно използване на материални ресурси. За да върнете Вашето използвано устройство, моля, използвайте системите за връщане и събиране или се свържете с търговеца, от който е закупен продуктът. Те могат да вземат този продукт и да го рециклират по безопасен за околната среда начин.</p>

### Предупреждения при изхвърляне

- ✘ Хладилният агент и пенообразувачият материал циклопентан, използвани за хладилника, са запалими. Следователно, когато хладилникът се бракува, той трябва да се държи далеч от всякакви източници на огън и да се възстанови от специална компания за възстановяване със съответната квалификация, вместо да се изхвърля чрез изгаряне, така че да се предотврати увреждане на околната среда или всякаква друга вреда.
- ✘ Когато хладилникът бъде бракуван, разглобете вратите и отстранете уплътнението на вратата и рафтовете; поставете вратите и рафтовете на подходящо място, за да предотвратите прихващане на дете.

## ИНСТРУКЦИИ ЗА ОБРЪЩАНЕ НА ВРАТАТА

Ако уредът е поставен на гърба или настрани за известно време по време на този процес, той трябва да остане изправен в продължение на 6 часа, преди да го включите в контакта, за да избегнете повреда на вътрешните компоненти.

1. Свалете капака на пантата и горната панта от горната дясна страна на отделението. Отстранете капака на отвора за винта от горната лява страна на отделението.

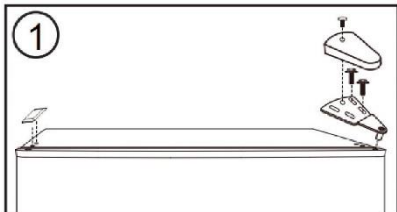

2. Извадете вратата на хладилника от отделението. Преместете тапата на пантата от горната лява към горната дясна страна на вратата.

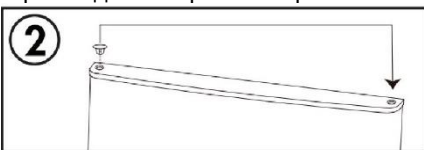

3. Отстранете централната панта от дясната страна на отделението. Отстранете капациите на отворите за винтове от лявата страна на отделението.

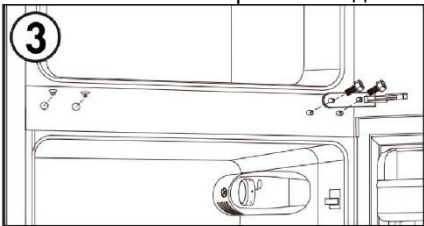

4. Отстранете вратата на фризера от камерата. Преместете тапата на пантата от горната лява към горната дясна страна на вратата.

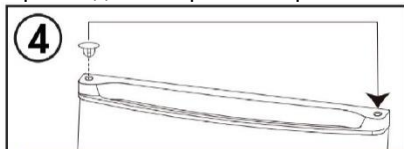

5. Отстранете ограничителя на вратата от долната дясна страна на вратата и го монтирайте от долната лява страна на вратата.

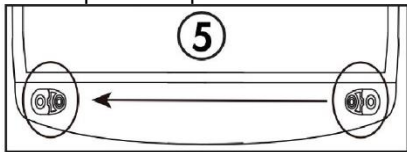

6. Отстранете долната панта от долната дясна страна на отделението. Отстранете двете регулируеми крачета. Отстранете долния щифт на пантата от пантата, обърнете пантата и поставете отново щифта на пантата от другата страна. Монтирайте долната панта на долната лява страна на отделението. Монтирайте и двете регулируеми крачета.

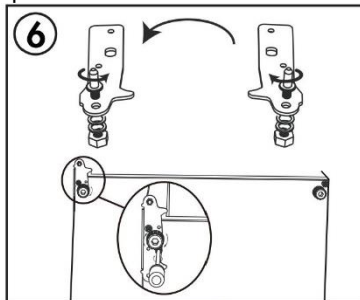

7. Монтирайте вратата на фризера. Монтирайте централната панта от лявата страна на камерата. Монтирайте капациите на отворите за винтове от дясната страна на отделението.

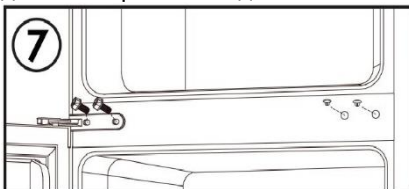

8. Монтирайте вратата на хладилника. Монтирайте горната панта и капака на пантата на горната лява страна на отделението. Монтирайте капака на отвора за винт в горната дясна страна на отделението.

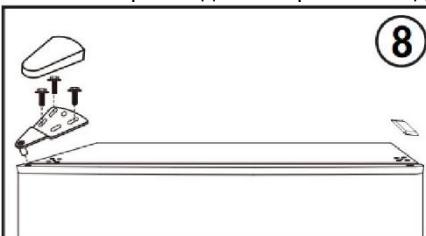

Забележка: Уверете се, че гумените уплътнения прилепват добре по цялата врата на отделението, преди да затегнете винтовете на пантите.

За да се свържете с техническа помощ, посетете нашия уебсайт: <https://corporate.haierurope.com/en/> В секцията „Уебсайт“ изберете марката на вашия продукт и вашата страна. Ти ще бъдеш пренасочени към конкретния уебсайт, където можете да намерите телефонния номер и формата за връзка техническа помощ.

За допълнителна информация относно продукта, моля, консултирайте се с <https://eprel.ec.europa.eu/> или сканирайте QR кода на енергийния етикет, доставен с уреда.

# I. BEZPEČNOST



## VAROVÁNÍ!

Provádění servisu nebo oprav, které zahrnují demontáž krytů, je pro jiné než autorizované servisní pracovníky nebezpečné. Abyste předešli riziku úrazu elektrickým proudem, nepokoušejte se tento spotřebič opravovat sami.

## VAROVÁNÍ!

Nebezpečí požáru / hořlavý materiál.



## Tipy týkající se bezpečnosti

**K** odmrazování chladničky/mrazničky nepoužívejte elektrické spotřebiče, jako je fén nebo topení.

**N**ádoby s hořlavými plyny nebo kapalinami mohou při nízkých teplotách unikat.

**V** chladniče/mrazniče neskladujte žádné nádoby s hořlavými materiály, jako jsou spreje, náplně do hasicích přístrojů apod.

**D**o prostoru mrazničky nevkládejte sycené nebo perlivé nápoje. Nanuky mohou způsobit omrzliny. Pokud jsou konzumovány ihned po vytažení z chladničky/mrazničky.

**N**evyjímejte předměty z prostoru chladničky/mrazničky, pokud máte vlhké/mokrý ruce, protože by mohlo dojít k odřeninám nebo omrzlinám pokožky. Do mrazničky se nesmí vkládat lahve a plechovky, protože mohou při zamrznutí obsahu prasknout.

**M**ěly by se dodržovat doby skladování doporučené výrobcem. Viz příslušné pokyny.

**N**edovolte dětem manipulovat s ovládacími prvky nebo si s chladničkou/mrazničkou hrát. Chladnička/mraznička je těžká. Při jejím přemisťování je třeba dbát zvýšené opatrnosti. Je nebezpečné měnit specifikace nebo se pokoušet tento výrobek jakkoli upravovat.

**U**vnitř chladničky/mrazničky neskladujte hořlavé plyny nebo kapaliny.

**P**okud se poškodí napájecí kabel, výměnu musí provést výrobce, jeho servisní zástupce nebo osoba s podobnou kvalifikací, aby se vyloučilo riziko.

**T**ento spotřebič mohou používat děti starší osmi let a osoby s omezenými fyzickými, smyslovými nebo duševními schopnostmi nebo osoby nezkušené a neznalé za předpokladu, že mají zajištěný dohled nebo byly poučeny o bezpečném používání spotřebiče a chápou související rizika. Děti si se spotřebičem nesmějí hrát. Děti nesmějí provádět čištění a uživatelskou údržbu bez dozoru.

**T**ento chladicí spotřebič není určen k používání jako vestavný spotřebič.

**T**ento spotřebič je určen k používání v domácnostech a podobných oblastech, jako jsou:

- kuchyňky pro personál v obchodech, kancelářích a na dalších pracovištích;
- chalupy a hotely, motely a další obytné objekty, kde je používají zákazníci;
- ubytovací zařízení typu penzionu se snídaní;
- cateringové služby a podobné služby, ve kterých se nejedná o maloobchodní prodej.

**Z**ajistěte, aby ve skříní spotřebiče nebo v konstrukci pro vestavění nic nezakrývalo větrací otvory.

**N**epoužívejte mechanické nástroje ani jinak neurychlujte proces rozmrazování. Používejte pouze prostředky doporučené výrobcem.

**N**epoškodte okruh chladiva.

**U**vnitř prostoru pro skladování potravin ve spotřebiči nepoužívejte elektrické spotřebiče, pokud se nejedná o spotřebiče doporučené výrobcem.

**V** tomto spotřebiči neskladujte výbušné látky, jako jsou nádoby s aerosolem, v nichž se používá hořlavý hnací plyn.

Tento spotřebič není určen k používání osobami (včetně dětí) s omezenými fyzickými, smyslovými nebo duševními schopnostmi nebo osobami nezkušenými a neznalými, pokud nejsou pod dohledem nebo nebyly poučeny o používání spotřebiče osobou odpovědnou za jejich bezpečnost. Děti by měly být pod dohledem, aby si se spotřebičem nehrály.

- **VAROVÁNÍ:** Zajistěte, aby ve skříni spotřebiče nebo v konstrukci pro vestavění nic nezakrývalo větrací otvory.
- **VAROVÁNÍ:** Nepoužívejte mechanické nástroje ani jinak neurychlujte proces rozmrazování. Používejte pouze prostředky doporučené výrobcem.
- **VAROVÁNÍ:** Nepoškodte okruh chladiva.
- **VAROVÁNÍ:** Uvnitř prostoru pro skladování potravin ve spotřebiči nepoužívejte elektrické spotřebiče, pokud se nejedná o spotřebiče doporučené výrobcem.
- **VAROVÁNÍ:** Jestliže se chladicí spotřebiče (zejména chladnička s mrazničkou typu I) používají delší dobu pod spodní hranicí rozsahu teplot, pro které jsou určeny, jejich provoz nemusí být konzistentní (může docházet k rozmrazování obsahu nebo příliš velkému nárůstu teploty v prostoru pro mražené potraviny);
- **VAROVÁNÍ:** Jestliže jsou dvířka nebo víka opatřena zámky, je nutné uchovávat klíče mimo dosah dětí a nikoli v blízkosti chladicího spotřebiče, aby se zamezilo uzamknutí dětí uvnitř spotřebiče.
- **VAROVÁNÍ:** Chladivo a izolační materiály použité ve spotřebiči vyžadují speciální postupy likvidace.
- **VAROVÁNÍ:** Při umísťování spotřebiče se ujistěte, že napájecí kabel není zachycený nebo poškozený.
- **VAROVÁNÍ:** Neumísťujte za spotřebič přenosné rozbočovací zásuvky ani prodlužovací kabely

Děti ve věku od tří do osmi let smějí vkládat potraviny do spotřebičů a vyjímat je z nich.

Aby nedošlo ke kontaminaci potravin, dodržujte následující pokyny:

- Otevírání dvířek na delší dobu může významně zvýšit teplotu v jednotlivých prostorech spotřebiče.
- Pravidelně čistěte povrchy, které mohou přijít do styku s potravinami, a přístupné vypouštěcí systémy.
- Pokud se nádrže na vodu nepoužívaly po dobu 48 h, vyčistěte je. Pokud nebyla vypuštěna voda po dobu 5 dnů, propláchněte vodní systém připojený k přívodu vody.
- Syrové maso a ryby skladujte uvnitř mrazáku ve vhodných nádobách, aby se nedostaly do styku s jinými potravinami, nebo z nich neodkapávala šťáva na jiné potraviny.
- Prostory pro zmrazené potraviny označené dvěma hvězdičkami jsou vhodné k ukládání mražených potravin, ukládání nebo výrobě zmrzliny a výrobě ledových kostek.
- Prostory označené jednou, dvěma a třemi hvězdičkami nejsou vhodné k zmrazování čerstvých potravin.
- Pokud je chladicí spotřebič ponechán delší dobu prázdný, vypněte ho, odmrzte, vyčistěte, vysušte a nechte otevřená dvířka, aby se zamezilo vzniku plísní uvnitř spotřebiče.

## Elektrické zapojení

### VAROVÁNÍ

Napájecí kabel tohoto spotřebiče je vybaven zástrčkou, která se zasunuje do standardních zásuvek, aby se minimalizovala možnost úrazu elektrickým proudem.

Za všech okolností se ujistěte, že je napájecí kabel uzemněn.

Tento chladicí spotřebič vyžaduje standardní elektrickou zásuvku 220-240 V AC 50 Hz s uzemněním.

Tento chladicí spotřebič není určen k použití se střídačem.

Kabel by měl být upevněn za spotřebičem a neměl by se nechat odkrytý nebo volně visící, aby se předešlo náhodnému úrazu. Chladničku nikdy neodpojujte vytažením napájecího kabelu. Vždy pevně uchopte zástrčku a vytáhněte ji rovně ze zásuvky. S tímto spotřebičem nepoužívejte prodlužovací kabel. Pokud je napájecí kabel příliš krátký, nechte kvalifikovaného elektrikáře nebo servisního technika nainstalovat zásuvku v blízkosti spotřebiče. Použití prodlužovacího kabelu může negativně ovlivnit výkon spotřebiče. Nesprávné použití uzemněné zástrčky může vést k riziku úrazu elektrickým proudem. Pokud je napájecí kabel poškozený, nechte ho vyměnit autorizovaným servisním střediskem.

## Klimatický rozsah

Informace o klimatickém rozsahu spotřebiče jsou uvedeny na výrobním štítku. Uvádí, při jaké teplotě okolí (tj. teplotě místnosti, ve které spotřebič pracuje) je provoz spotřebiče optimální (správný).

Klimatický rozsah	Přípustná okolní teplota
SN	+10 °C až +32 °C
N	+16 °C až +32 °C
ST	+16 °C až +38 °C
T	+16 °C až +43 °C

Poznámka: Vzhledem k mezním hodnotám rozsahu okolní teploty pro klimatické třídy, pro které je chladicí spotřebič určen, a ke skutečnosti, že vnitřní teploty mohou být ovlivněny takovými faktory, jako je umístění chladicího spotřebiče, okolní teplota a četnost otevírání dveří, může být pro zohlednění těchto faktorů nutné změnit nastavení jakéhokoli zařízení pro regulaci teploty.



Poznámka: Při provozu v jiném než určeném typu klimatu (tj. mimo jmenovitý rozsah okolní teploty) nemusí být spotřebič schopen udržet žádoucí teplotu v prostoru.

## Zámky

Pokud je vaše mraznička vybavena zámkem, uchovávejte klíč dál od spotřebiče a mimo dosah dětí, aby nedošlo k jejich uvěznění. Při likvidaci staré chladničky rozbijte z bezpečnostních důvodů všechny staré zámky a západky.

## Bezfreonové

V chladničce se používá chladivo bez freonů (R600a) a pěnový izolační materiál (cyklopentan), který je šetrný k životnímu prostředí, nepoškozuje ozónovou vrstvu a má velmi malý vliv na globální oteplování. R600a je hořlavý a utěsněný v chladicím systému tak, aby při běžném používání neunikal. V případě úniku chladiva v důsledku poškození chladicího okruhu se však ujistěte, že spotřebič není v dosahu otevřeného ohně a co nejdříve otevřete okna pro větrání.

## II. Vlastnosti výrobku

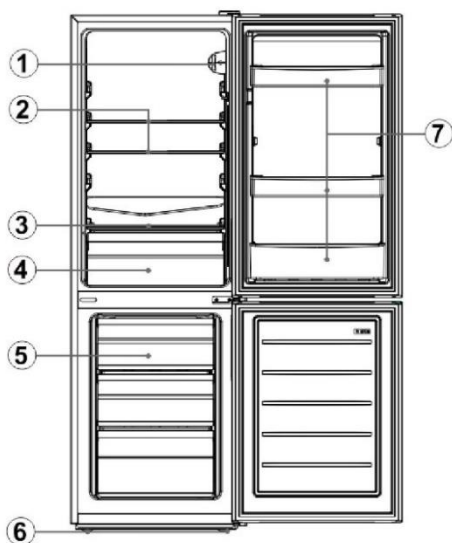

Č.	Popis
1	Termostat
2	Skleněné police chladničky
3	Kryt přihrádky na ovoce a zeleninu
4	Přihrádka na ovoce a zeleninu
5	Zásuvky mrazničky
6	Vyrovňovací nohy
7	Police na láhve

Kvůli technickými inovacím nemusí popis výrobku v této příručce zcela odpovídat vaší chladničce. Podrobnosti odpovídají výrobku.

## III. Příprava k použití

### Místo instalace

#### 1. Podmínky větrání

Zvolené místo pro instalaci chladničky by mělo být dobře větrané a vzduch by neměl být příliš horký. Neumísťujte chladničku do blízkosti zdrojů tepla, například sporáku nebo kotle, a chraňte ji před přímým slunečním světlem, aby byl zaručen chladicí účinek současně s úsporou energie. Neumísťujte chladničku na vlhké místo, aby se zamezilo jejímu rezivění a svodu elektrického proudu. **Výsledek dělení množství chladiva v chladničce celkovým prostorem místnosti, ve které je chladnička instalována, musí být menší než 8 g/m<sup>3</sup>.** Poznámka: Množství náplně chladiva pro chladničku lze nalézt na typovém štítku.

#### 2. Prostor pro odvádění tepla

Chladnička za provozu vypouští teplo do okolního prostředí. Proto je třeba zajistit nejméně 30 mm volného místa nad chladničkou, více než 100 mm po obou stranách a asi 50 mm za zadní stranou.

Rozměry v mm

W	D	H	A	B	C(°)	E	F
470	495	1440	792	923	130 ± 5	50	100

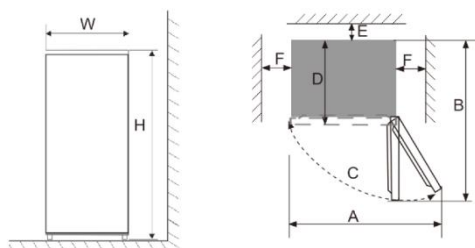

Obr. 1

Obr. 2

Poznámka: Obrázek 1, Obrázek 2 slouží pouze jako schéma indikující potřebný prostor pro umístění výrobku.

### 3. Rovná zem

Postavte chladničku na pevnou a rovnou zem (podlahu), aby byla stabilní, jinak bude zdrojem vibrací a hluku. Když se chladnička umísťuje na takové podlahové materiály jako koberec, slaměná rohož nebo PVC, měla by se podložit pevnou nosnou deskou, aby se předešlo změně barvy v důsledku odvádění tepla.



**Kolem spotřebiče nebo ve vestavěné konstrukci musí být zajištěno neomezené větrání.**

## Příprava k použití

### 1. Doba stání

Po správné instalaci a vyčištění chladničky ji ihned nezapínejte. Chladničku zapněte po více než 1 hodině stání, aby byl zajištěn její normální provoz.

### 2. Čištění

Ujistěte se, že vnitřek chladničky obsahuje veškeré příslušenství a otřete ji uvnitř měkkým hadříkem.

### 3. Zapnutí napájení

Zasuňte zástrčku do pevné zásuvky, abyste spustili kompresor. Po 1 hodině otevřete dveře mrazničky, pokud teplota uvnitř prostoru mrazničky výrazně klesne, znamená to, že chladicí systém pracuje normálně.

### 4. Skladování potravin

Po určité době chodu chladničky bude její vnitřní teplota řízena automaticky podle nastavení uživatele. Po úplném ochlazení chladničky do ní vložte potraviny, které obvykle potřebují k úplnému ochlazení 2~3 hodiny. V létě, kdy jsou teploty vysoké, trvá více než 4 hodiny, než se potraviny plně ochladí (zkuste otevírat dveře chladničky co nejméně, dokud teplota uvnitř neklesne).



Pokud je chladnička instalována na vlhkém místě, ujistěte se, že je uzemňovací vodič a jistič uzemnění v pořádku. Pokud se ozývají vibrace způsobené kontaktem chladničky se stěnou nebo pokud stěna zčerná konvekci vzduchu kolem kompresoru, odsuňte chladničku od stěny. Nastavení chladničky může způsobit rušivý šum nebo narušit obraz mobilního telefonu, pevného telefonu, rozhlasového přijímače nebo televizoru v jejím okolí, proto se v takovém případě snažte chladničku umístit co nejdále od těchto zařízení.

## IV. Funkce

### Nastavení teploty

Teplotu spotřebiče lze nastavit otáčením ovladače termostatu.

Termostat lze nastavit v rozsahu 1 až 7.

- Číslo 1 představuje nejvyšší možnou teplotu.
- Číslo 7 představuje nejnižší možnou teplotu.
- Chcete-li vypnout funkci chlazení, nastavte ovladač termostatu do polohy OFF.
- Za normálních podmínek (na jaře a na podzim) se doporučuje nastavit teplotu na úroveň 4.
- V létě při vysoké teplotě okolí se doporučuje nastavit teplotu na úroveň 3–4, aby bylo zaručeno zachování teploty v chladničce a mrazničce a omezila se doba nepřetržitého chodu chladničky. V zimě při nízké teplotě okolí se doporučuje nastavit teplotu na úroveň 5–6, aby se zamezilo častému spouštění a zastavování chladničky.

Poznámky: Teploty se mohou lišit od nastavených v důsledku cyklů kompresoru a vnějších podmínek.

### Fast Freeze

1. Při rychlém zmrazení se voda v potravinech zformuje do podoby jemných krystalků ledu, čímž se zabrání poškození buněčné membrány a ztrátě cytoplazmy při rozmrazování, a tím se zachová původní čerstvost a výživová hodnota potravin.
2. Čerstvé potraviny a ryby určené k dlouhodobému uchování je třeba zmrazit rychle. Pro rychlé zmrazení nastavte před vložením potravin ovladač termostatu na úroveň „7“.
3. Po rychlém zmrazení otočte ovladač zpět na původní úroveň (obecně platí, že doba rychlého zmrazení nesmí překročit 4 hodiny).

**Poznámky:** Nastavení termostatu na úroveň „6“ nebo „7“ je vhodné, pokud je okolní teplota nižší než 16 °C, avšak pokud chladnička běží při takovém nastavení po dlouhou dobu při normální okolní teplotě, může to vést k tvorbě ledu, což je zcela běžný jev. V takovém případě se doporučuje nastavení termostatu odpovídajícím způsobem upravit.

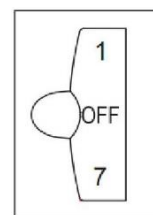



## V. Pokyny pro skladování potravin

### Bezpečnostní opatření při používání

- Jestliže se spotřebič používá delší dobu pod spodní hranicí teplotního rozsahu, pro který je určen, jeho provoz nemusí být konzistentní (může docházet k rozmrazování obsahu nebo příliš velkému nárůstu teploty v prostoru pro mražené potraviny).
- Informace o klimatické třídě spotřebiče jsou uvedeny na typovém štítku.
- Vnitřní teplota může být ovlivněna takovými faktory, jako je umístění chladicího spotřebiče, okolní teplota, četnost otevírání dveří atd., a uživatel by měl být případně upozorněn na možnou potřebu změny nastavení jakéhokoli zařízení pro regulaci teploty s ohledem na tyto faktory.
- Šumivé nápoje by se neměly skladovat v prostoru mrazničky nebo v nízkoteplotním prostoru a některé produkty, jako je vodní zmrzlina, by se neměly konzumovat příliš studené.

### Místo pro skladování potravin

Vzhledem k cirkulaci studeného vzduchu v chladničce se teplota v jednotlivých částech chladničky liší, takže různé druhy potravin by měly být umístěny v různých částech.

Příhrádka na čerstvé potraviny je vhodná pro skladování takových potravin, které není třeba zmrazovat, jako je vařené jídlo, pivo, vejce, některé druhy koření, které je třeba uchovávat v chladu, mléko, ovocné šťávy atd. Příhrádka na ovoce a zeleninu je vhodná pro skladování zeleniny, ovoce atd.

Prostor mrazničky je vhodný pro skladování zmrzliny, mražených potravin a potravin, které je třeba uchovávat dlouhodobě.

### Využití příhrádky na čerstvé potraviny

Police chladničky: Při vyjímání police ji nejprve zvedněte a poté vytáhněte; a při vkládání police ji před položením umístěte na místo. (U dvoudílné police zatlačte první část dozadu a druhou část vytáhněte). Zadní přírubu police držte nahore, aby se potraviny nedotýkaly stěny vložky. Při vyjímání nebo vkládání police ji držte pevně a zacházejte s ní opatrně, aby nedošlo k jejímu poškození.

Příhrádka na ovoce a zeleninu: Pro přístup k potravinám vytáhněte příhrádku na ovoce a zeleninu. Po použití nebo vyčištění krytu příhrádky na ovoce a zeleninu ho nezapomeňte nasadit zpět na příslušnou příhrádku, aby nebyla ovlivněna její vnitřní teplota.

### Jak používat box na výrobu ledu

Umístěte box na výrobu ledu do horní části prostoru mrazničky tak, aby se led co nejdříve vytvořil.

### Upozornění týkající se skladování potravin

Před vložením potravin do chladničky je raději očistěte a otřete do sucha. Před vložením potravin do chladničky je vhodné je uzavřít, aby se zabránilo odpařování vody a ovoce a zelenina si tak na jedné straně zachovaly čerstvost a na druhé straně se zabránilo vzniku zápachu.

Do chladničky nevkládejte příliš mnoho nebo příliš těžkých potravin. Mezi potravinami udržujte dostatečný prostor; pokud budou příliš blízko, proud studeného vzduchu bude zablokovaný, což bude mít vliv na chladicí účinek. Neskladujte nadměrné množství potravin nebo příliš těžké potraviny, aby nedošlo k rozdrčení police. Při skladování potravin je držte dál od vnitřní stěny a potraviny bohaté na vodu neumísťujte příliš blízko zadní stěny chladničky, aby nepřimrzly k vnitřní stěně.

Skladování potravin podle kategorií: Potraviny by měly být skladovány podle kategorií, přičemž potraviny, které jíte každý den, by měly být umístěny v přední části police, aby se zkrátila doba otevření dveří a zabránilo se zkažení potravin kvůli uplynutí datumu spotřeby.

Tipy pro úsporu energie: Než do chladničky uložíte horké jídlo, nechte ho vychladnout na pokojovou teplotu. Vložte mražené potraviny do příhrádky pro čerstvé potraviny, aby se rozmrazily, a využijte nízkou teplotu mražených potravin k ochlazení čerstvých potravin, čímž ušetříte energii.

### Skladování ovoce a zeleniny

V případě chladicích zařízení s chladicím prostorem by mělo být uvedeno, že některé druhy čerstvé zeleniny a ovoce jsou citlivé na chlad, a proto není vhodné je skladovat v tomto druhu prostoru.

### Využití příhrádky na mražené potraviny

Teplota v mrazničce je regulována pod  $-18\text{ }^{\circ}\text{C}$  a doporučuje se v ní skladovat potraviny pro dlouhodobé uchování, avšak je třeba dodržovat dobu skladování uvedenou na obalu potravin.

Zásuvky mrazničky se používají ke skladování potravin, které je třeba zmrazit. Ryby a velké kusy masa by měly být nakrájeny na malé kousky a zabaleny do sáčků na uchování čerstvosti potravin, než se rovnoměrně rozdělí a uloží do zásuvek mrazničky.

- ★ Než do mrazničky uložíte horké jídlo, nechte ho vychladnout na pokojovou teplotu.
- ★ Do prostoru mrazničky nevkládejte skleněné nebo plechové nádoby s tekutinou, aby nedošlo k jejich prasknutí v důsledku expanze objemu poté, co kapalina zmrzne.
- ★ Rozdělte jídlo na přiměřeně malé porce
- ★ Potraviny před zmrazením raději zabalte a použitý obal by měl být suchý pro případ, že by mohl přimrznout k dalším obalům. Potraviny by měly být zabaleny nebo přikryty vhodnými materiály, které jsou pevné, bez chuti, netoxické, neznečišťující a které nepropouští vzduch ani vodu, aby se zabránilo křížové kontaminaci a přenosu zápachu.

### Tipy pro nakupování mražených potravin

1. Při nákupu mraženého zboží se podívejte na pokyny pro skladování uvedené na obalu. Každé mražené zboží budete moci skladovat po dobu uvedenou vedle hvězdiček. Obvykle se jedná o dobu, která je na přední straně obalu označena textem „Spotřebujte do“.
2. Při nákupu mražených potravin v obchodě zkontrolujte teplotu mrazicího boxu.
3. Ujistěte se, že balení mražených potravin je neporušené.
4. Vždy kupujte mražené potraviny až na konci nakupování nebo návštěvy supermarketu.
5. Během nakupování a cesty domů se snažte držet mražené potraviny pohromadě, lépe si tak uchovají chlad.
6. Nekupujte mražené potraviny, jestliže je nemůžete ihned zmrazit. Většina supermarketů a obchodů s domácími potřebami nabízí tašky se speciální izolací. Ty udržují zmrazené potraviny déle chladné.
7. Některé potraviny se před vařením nerozmrazují. Zeleninu a těstoviny lze vložit přímo do vroucí vody nebo vařit v páře. Mražené omáčky a polévky lze vložit do hrnce a mírně zahřívat, dokud nerozmrznou.
8. Používejte kvalitní potraviny a omezte manipulaci s nimi na minimum. Pokud jsou potraviny zmrazeny v malém množství, jejich zmrazení a rozmrazení trvá kratší dobu.
9. Odhadněte množství potravin, které má být zmrazeno. Při zmrazování velkého množství čerstvých potravin nastavte otočný regulátor teploty na nízký režim se sníženou teplotou mrazničky. Potraviny tak lze rychle zmrazit a zároveň zachovat jejich čerstvost.

## VI. Tipy pro speciální potřeby

### Přesun chladničky/mrazničky

#### • Umístění

Neumísťujte chladničku/mrazničku do blízkosti zdroje tepla, např. sporáku, kotle nebo radiátoru. Pokud je spotřebič umístěn ve venkovní stavbě nebo na terase, nevystavujte ho přímému slunečnímu záření.

#### • Vyrovnání

Ujistěte se, že je chladnička/mraznička vyrovnána pomocí předních vyrovnávacích nožiček. Pokud nebude v rovině, ovlivní to těsnění dveří chladničky/mrazničky, nebo to dokonce může vést k provozní poruše chladničky/mrazničky.

Po umístění chladničky/mrazničky na požadované místo počkejte 4 hodiny, než ji začnete používat, aby se chladivo usadilo.

#### • Instalace

Nezakrývejte ani neblokuje větrací otvory ani mřížky spotřebiče.

Když odjíždíte na dlouhou dobu

- Pokud spotřebič nebudete několik měsíců používat, nejprve jej vypněte a poté odpojte zástrčku ze zásuvky.
- Vyjměte všechny potraviny.
- Důkladně vyčistěte a vysušte vnitřek spotřebiče. Abyste zabránili vzniku zápachu a plísní, nechte dveře otevřené: v případě potřeby je zablokujte v otevřené poloze nebo je nechte vysadit.
- Vyčištěný spotřebič uchovávejte na suchém, větraném místě a mimo dosah zdroje tepla, umístěte jej na rovný povrch a nepokládejte na něj těžké předměty.
- Spotřebič by neměl být přístupný dětem na hraní.

## VII. Údržba a čištění



**Před čištěním nejprve odpojte zástrčku ze zásuvky; zástrčku nezapojte ani nevytahujte mokřýma rukama, protože hrozí nebezpečí úrazu elektrickým proudem a poranění. Nevylévejte vodu přímo na chladničku, abyste zabránili korozi, úniku elektřiny a nehodám. Nedotýkejte se rukama spodní části chladničky, protože byste se mohli poškrábat o ostré kovové rohy.**

### Vnitřní a vnější čištění

Zbytky potravin v chladničce mohou způsobovat nepříjemný zápach, proto je nutné chladničku pravidelně čistit.

Příhrádka na čerstvé potraviny se obvykle čistí jednou měsíčně.

Vyjměte všechny police, příhrádky, stojany na láhve, krycí desky, zásuvky atd. a vyčistěte je měkkou utěrkou nebo houbičkou navlhčenou v teplé vodě nebo neutrálním čisticím prostředku.

Často odstraňujte prach nahromaděný na zadním panelu a bočních deskách chladničky.

Po použití čisticího prostředku je nezapomeňte opláchnout čistou vodou a otřít do sucha.



**K čištění povrchu skříně, těsnění dveří, plastových ozdobných dílů atd. nepoužívejte štětky, kartáče s ocelovými dráty, čisticí prostředky, mýdlový prášek, alkalické čisticí prostředky, benzen, benzin, kyseliny, horkou vodu a jiné korozivní nebo rozpustné předměty, aby nedošlo k jejich poškození.**

Pečlivě otřete těsnění dveří do sucha a vyčistěte drážku pomocí dřevěné paličky omotané bavlněným provázkem. Po vyčištění nejprve upevněte čtyři rohy těsnění dveří a poté jej po částech zasuňte do drážky dveří.

Přerušeni napájení nebo porucha chladicího systému

- Postarejte se o zmrazené potraviny v případě delšího výpadku chladicího zařízení (např. přerušeni napájení nebo porucha chladicího systému).

- Snažte se otevírat dveře chladničky co nejméně, tak můžete potraviny bezpečně a čerstvé uchovávat po celé hodiny i v horkém létě.
- Pokud obdržíte upozornění na výpadek proudu předem:
  - 1) Nastavte ovladač termostatu na vysoký režim hodinu předem, aby se potraviny úplně zmrazily (během této doby do chladničky neukládejte nové potraviny!). Jakmile se napájení obnoví, včas vraťte teplotní režim na původní nastavení.
  - 2) Můžete si také vyrobit led pomocí vodotěsné nádoby a umístit ji do horní části mrazničky, abyste prodloužili dobu skladování čerstvých potravin.

**! Poznámka: Jakmile chladničku uvedete do provozu, měli byste ji používat nepřetržitě a za normálních okolností ji používat nepřestávali, abyste neovlivnili její životnost.**

#### Odmrazování

Po určité době používání se na povrchu vnitřní stěny mrazničky (nebo výparníku) vytvoří tenká vrstva námrazy, která může ovlivnit chladicí účinek, pokud její tloušťka přesáhne 5 mm. V takovém případě je třeba námrazu jemně seškrábat pomocí škrabky na led spíše než kovovým nebo ostrým předmětem. Námrazu je třeba odstraňovat přibližně každé 3 měsíce, a pokud námraza ovlivňuje běžné používání zásuvek a přístup k potravinám, dbejte na její včasné odstranění. Při odstraňování námrazy postupujte podle následujících kroků:

1. Vyjměte zmrazené potraviny, vypněte síťové napájení, otevřete dveře chladničky a opatrně námrazu odstraňte z vnitřní stěny pomocí škrabky na led. Pro urychlení procesu rozmrazování doporučujeme umístit do chladničky/mrazničky misku s horkou vodou, a když se tuhá námraza uvolní, pomocí škrabky na led ji seškrábněte a poté vyjměte.
2. Po odmrazení vyčistěte vnitřek chladničky/mrazničky a zapněte napájení.
  1. Před výměnou žárovky vždy stiskněte a otočte ovladač termostatu do polohy „OFF“ a odpojte hlavní zdroj napájení.
  2. Uchopte a zvedněte kryt žárovky.
  3. Vyjměte starou žárovku tak, že ji vyšroubujete proti směru hodinových ručiček.
  4. Umístěte novou žárovku (Max. 10 W) tak, že ji zašroubujete ve směru hodinových ručiček. Ujistěte se, že je pevně v držáku světelného zdroje.
  5. Vraťte kryt osvětlení na místo a chladničku/mrazničku opět připojte k hlavnímu zdroji napájení a zapněte.

#### Bezpečnostní kontrola po provedení údržby

Je napájecí kabel přerušený nebo poškozený?

Je zástrčka pevně zasunuta do zásuvky?

Je zástrčka abnormálně přehřátá?

**! Poznámka: V případě poškození nebo znečištění napájecího kabelu a zástrčky prachem může dojít k požáru a úrazu elektrickým proudem. V případě jakýchkoli abnormalit odpojte zástrčku a kontaktujte prodejce.**

## VIII. Jednoduchá analýza a odstranění závad

Pokud jde o následující drobné závady, ne každou poruchu musí odstranit pracovníci technického servisu; problém se můžete pokusit vyřešit sami.

Závada	Kontrola	Řešení
• Zařízení vůbec nechladí	<ul style="list-style-type: none"> <li>• Je zařízení zapojené do zásuvky?</li> <li>• Nesou poškozené jističe a pojistky?</li> <li>• Nedošlo k výpadku proudu nebo přerušení vedení?</li> <li>• Kde je chladnička umístěna? Nestojí na balkoně, v garáži, skladu nebo jiném místě, kde je okolní teplota nižší než 10 °C?</li> </ul>	<ul style="list-style-type: none"> <li>• Zkuste zařízení znovu zapojit</li> <li>• Otevřete dveře a zkontrolujte, zda svítí světlo.</li> <li>• Nedošlo k výpadku proudu nebo přerušení vedení?</li> <li>• Chladničku umístěte na bezpečné místo, kde je okolní teplota vyšší než 10 °C. Pokud je teplota v okolí chladničky příliš nízká, vnitřní chladicí systém nemusí pracovat správně.</li> </ul>
• Neobvyklý hluk	<ul style="list-style-type: none"> <li>• Je chladnička stabilní?</li> <li>• Dotýká se chladnička stěny?</li> </ul>	<ul style="list-style-type: none"> <li>• Upravte nastavitelné nohy chladničky.</li> <li>• Odsuňte ji od stěny.</li> </ul>
• Nízká účinnost chlazení	<ul style="list-style-type: none"> <li>• Vkládáte horké jídlo nebo příliš mnoho jídla?</li> <li>• Otevíráte dveře často?</li> <li>• Připevňujete sáček s potravinami k těsnění dveří?</li> <li>• Nachází se chladnička na přímém slunečním světle nebo v blízkosti pece nebo sporáku?</li> <li>• Je dobře větraná?</li> <li>• Není nastavená teplota příliš vysoká?</li> </ul>	<ul style="list-style-type: none"> <li>• Nevkládejte do chladničky horké jídlo, ale počkejte, až se ochladí.</li> <li>• Kontrolujte a zavírejte dveře.</li> <li>• Odsuňte chladničku dál od zdroje tepla.</li> <li>• Uvolněte prostor pro zachování dobrého větrání.</li> <li>• Nastavte chladničku na požadovanou teplotu.</li> </ul>
• Z chladničky vychází nezvyklý zápach	<ul style="list-style-type: none"> <li>• Není v ní zkažené jídlo?</li> <li>• Není potřeba chladničku vyčistit?</li> <li>• Zabalujete jídla, která výrazně voní?</li> </ul>	<ul style="list-style-type: none"> <li>• Vyhoďte zkažené jídlo.</li> <li>• Vyčistěte chladničku.</li> <li>• Zabalujte jídla, která výrazně voní.</li> </ul>



Poznámka: Pokud výše uvedené příklady nesouvisí s vaším problémem, chladničku sami nerozebírejte a neopravujte. Opravy provedené nekvalifikovanými osobami mohou vést k úrazu nebo vážné poruše spotřebiče. Kontaktujte obchod, ve kterém jste spotřebič koupili. Servis tohoto spotřebiče musí provádět autorizovaný technik a musí se používat pouze originální náhradní díly.  
Pokud spotřebič delší dobu nepoužíváte, odpojte jej od napájení, vyjměte všechny potraviny a spotřebič vyčistěte. Nechte dveře pootevřené, abyste zabránili vzniku nepříjemného zápachu.

## IX. Certifikace

Elektrické údaje

Tento elektrický spotřebič musí být uzemněn

Tento výrobek je vybaven zástrčkou, která je vhodná pro všechny domy vybavené zásuvkami splňujícími aktuální specifikace

Pokud namontovaná zástrčka není vhodná pro vaši zásuvku, je třeba ji odříznout a pečlivě zlikvidovat. Abyste předešli možnému nebezpečí úrazu elektrickým proudem, nezasouvejte vyřazenou zástrčku do zásuvky.

## X. Pokyny pro bezpečnou recyklaci

### Likvidace

Staré spotřebiče mají stále určitou nadhodnotu. Přístup šetrný k životnímu prostředí zajistí recyklaci cenných surovin. Chladiva a izolační materiály použité ve spotřebiči vyžadují speciální postupy pro jejich zpracování. Před manipulací se spotřebičem se ujistěte, že na jeho zadní straně není poškozená žádná trubka.  
Aktuální informace o možnostech likvidace starých zařízení a obalů z nich lze získat na místním obecním úřadě.

Správná likvidace tohoto výrobku	
	Tato značka indikuje, že tento výrobek nesmí být v EU likvidován s ostatním domovním odpadem. Aby nedošlo k poškození životního prostředí či zdraví osob v důsledku nekontrolované likvidace odpadu, odpovědně spotřebič zlikvidujte, čímž podpoříte udržitelné opětovné využití materiálních zdrojů. Chcete-li spotřebič vrátit, využijte systémy pro vracení a sběr nebo se obraťte na prodejce, od kterého jste spotřebič zakoupili. Ti mohou zajistit ekologickou recyklaci spotřebiče.

### Varování týkající se likvidace

- ✘ Chladivo a pěnové materiály s cyklopentanem, které se používají ve spotřebiči, jsou hořlavé. Proto je nutné uchovávat likvidovanou chladničku mimo dosah jakéhokoli zdroje ohně a předat ji k recyklaci specializované recyklační společnosti s odpovídající kvalifikací, která neprovádí likvidaci spalováním, aby se předešlo poškození životního prostředí nebo nějaké jiné újmě.
- ✘ Po vyřazení chladničky demontujte dveře a odstraňte těsnění dveří a polic; dveře a police umístěte na vhodné místo, aby nedošlo k uvěznění dítěte.

### POKYNY PRO OTOČENÍ DVEŘÍ

Pokud je spotřebič během tohoto procesu položen na zadní nebo boční stranu po jakoukoli dobu, musí být před zapojením ponechán ve svislé poloze po dobu 6 hodin, aby nedošlo k poškození vnitřních součástí.

1. Odstraňte kryt závěsu a horní závěs z pravé horní strany skříně. Odstraňte kryt otvoru pro šroub z levé horní strany skříně.

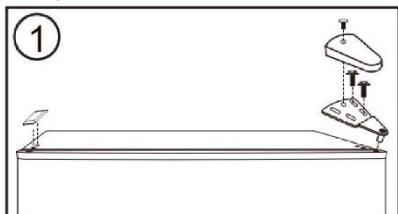

2. Sejměte dvířka chladničky ze skříně. Přesuňte zátku závěsu z levého horního rohu na pravou horní stranu dveří.

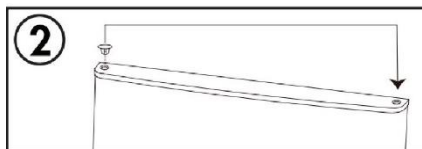

3. Odstraňte středový závěs z pravé boční skříně. Odstraňte kryty otvorů pro šrouby z levé strany skříně.

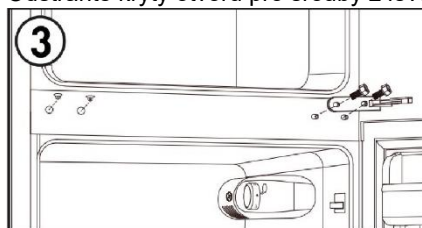

4. Sejměte dveře mrazničky ze skříně. Přesuňte zátku závěsu z levého horního rohu na pravou horní stranu dveří.

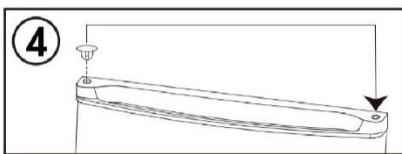

5. Odstraňte zátku dveří z pravé dolní strany dveří a namontujte ji na levou dolní stranu.

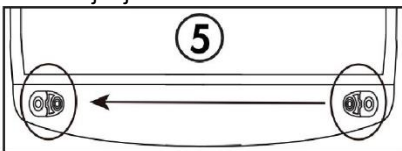

6. Odstraňte spodní závěs ze spodní pravé strany skříně. Odstraňte obě nastavitelné nohy. Odšroubujte spodní čep závěsu ze závěsu, otočte závěs a znovu namontujte čep závěsu na druhou stranu. Namontujte dolní závěs na levou spodní stranu skříně. Namontujte obě nastavitelné nohy.

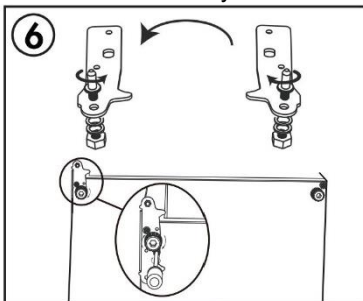

7. Namontujte dveře mrazničky. Namontujte středový závěs na levou stranu skříně. Namontujte kryty otvorů pro šrouby na pravou stranu skříně.

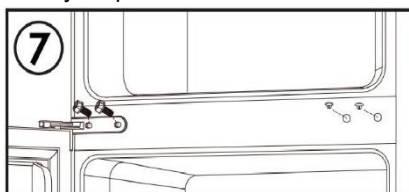

8. Namontujte dveře chladničky. Namontujte horní závěs a kryt závěsu na levou horní stranu skříně. Namontujte kryt otvoru pro šroub na pravou horní stranu skříně.

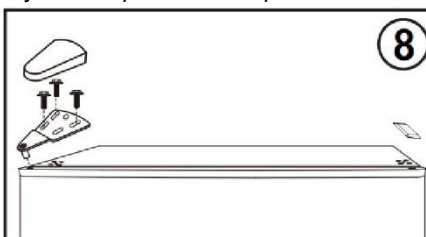

Poznámka: Před utažením šroubů závěsů se ujistěte, že gumová těsnění dobře přiléhají ke skříně po celém obvodu dveří.

Chcete-li kontaktovat technickou pomoc, navštivte naše webové stránky: <https://corporate.haierurope.com/en/>  
V části „Webové stránky“ vyberte značku svého produktu a svou zemi. Budete přesměrován na konkrétní webovou stránku, kde naleznete telefonní číslo a kontaktní formulář technická pomoc.

Další informace o produktu naleznete na adrese <https://eprel.ec.europa.eu/> nebo naskenujte QR na energetickém štítku dodaném se spotřebičem.

# I. SIKKERHED



## ADVARSEL!

Det er farligt for andre end autoriseret servicepersonale at udføre service eller reparationer, som involverer fjernelse af dæksler. For at undgå risikoen for elektrisk stød, må du ikke forsøge at reparere dette apparat selv.

## ADVARSEL!

Brandfare/brændbart materiale.



## Sikkerhedstips

Brug ikke elektriske apparater som en hårtørrer eller et varmelegeme til at afrime køleskabet/fryseren.

Beholdere med brændbare gasser eller væsker kan lække ved lave temperaturer.

Opbevar ikke beholdere med brændbare materialer, såsom spraydåser, brandslukkerpatroner osv. i køle-/fryseskabet.

Anbring ikke kulsyreholdige drikke eller sodavand i fryseren. Ispinde kan forårsage forfrysninger. Hvis det indtages direkte fra køle-/fryseskabet.

Fjern ikke genstande fra køle/fryseafdelingen, hvis dine hænder er fugtige/våde, da dette kan forårsage hudafskrabninger eller forfrysninger. Flasker og dåser må ikke placeres i fryseren, da de kan sprænges, når indholdet fryser.

Producentens anbefalede opbevaringstider skal overholdes. Se relevante instruktioner.

Lad ikke børn pille ved kontrolknapperne eller lege med køle/fryseskabet. Køle-/fryseskabet er tungt. Man skal være forsigtig, når det flyttes. Det er farligt at ændre specifikationerne eller modificere dette produkt på nogen måde.

Opbevar ikke brændbare gasser eller væsker i dit køle/fryseskabet.

Hvis lysnetledningen er beskadiget, skal den udskiftes af producenten, dennes serviceagent eller en lignende kvalificeret fagperson for at undgå fare.

Dette apparat kan anvendes af børn fra en alder på 8 år og af personer med nedsatte fysiske, sensoriske eller mentale evner eller med en manglende erfaring og viden, forudsat at de er under opsyn eller har modtaget vejledning i sikker brug af apparatet, samt at de forstår de farer, der er forbundet dermed. Børn må ikke lege med apparatet. Rengøring og vedligeholdelse må ikke udføres af børn uden opsyn.

Dette køleskab er ikke beregnet til indbygning.

Dette apparat er beregnet til brug i husholdninger og lignende miljøer såsom

- medarbejderkøkkener i butikker, på kontorer og andre arbejdsområder,
- gårde og af kunder på hoteller og moteller og andre overnatningssteder,
- Bed & breakfast og lignende,
- catering og andre ikke-detailhandelsformål.

Hold ventilationsåbninger i apparatets kabinet eller de indbyggede komponenter fri for hindringer.

Brug ikke andre mekaniske enheder eller andre metoder til at fremme afrimningsprocessen end de af producenten anbefalede.

Kølemiddelmiddelen må ikke beskadiges.

Brug ikke elektriske apparater inde i apparatets rum til madopbevaring, medmindre de er af en type, som producenten anbefaler.

Opbevar ikke eksplosive stoffer som f.eks. aerosoldåser med brændbare drivmidler i dette apparat.

Apparatet ikke må bruges af personer (inkl. børn) med reducerede fysiske, sensoriske eller mentale evner, eller manglende erfaring og viden, med mindre de har fået vejledning eller instruktion i brugen af apparatet. Børn skal være under opsyn for at sikre, at de ikke leger med apparatet.

- **ADVARSEL:** Hold ventilationsåbninger i apparatets kabinet eller de indbyggede komponenter fri for hindringer.

- **ADVARSEL:** Brug ikke andre mekaniske enheder eller andre metoder til at fremme afrimningsprocessen end de af producenten anbefalede.

- **ADVARSEL:** Kølemiddelkredsen må ikke beskadiges.

- **ADVARSEL:** Brug ikke elektriske apparater inde i madopbevaringsrummet, medmindre de er af en type, som producenten anbefaler.

- **ADVARSEL:** Køleskabet -især et køle/fryseskab af Type I - fungerer måske ikke stabilt (risiko for afrimning af indhold eller for høje temperaturer i frostvarerummet) hvis det anbringes et sted, hvor der er koldere end den mindste omgivelsestemperatur, køleskabet er beregnet til.

- **ADVARSEL:** Hvis køle/fryseskabets låger eller låg er udstyret med låse og nøgler, skal nøglerne opbevares utilgængeligt for børn på et sted, der ikke er lige i nærheden af køleskabet, så børnene ikke ved et uheld kan låses inde i køleskabet.

- **ADVARSEL:** Kølemidlet, der bruges i dit apparat og isoleringsmaterialer, kræver særlige bortskaffelsesprocedurer.

- **ADVARSEL:** Når apparatet placeres, skal det sikres, at lysnetledningen ikke er fastklemmt eller beskadiget.

- **ADVARSEL:** Placér ikke flere løse forgrenerledninger eller bærbare strømforsyninger bag ved apparatet

Børn i alderen 3 til 8 år har lov til at sætte ting i og tage dem ud af apparatet.

Undgå kontaminering af fødevarer ved at overholde følgende instruktioner:

- Åbning af lågen i længere tid kan medføre en væsentlig temperaturstigning i køleskabet.
- Rengør regelmæssigt de overflader, der kan komme i kontakt med madvarer, og de tilgængelige afløbssystemer.
- Rengør vandbeholderne, hvis de ikke er blevet brugt i 48 timer. Skyl det vandsystem, der er forbundet med vandforsyningen, hvis der ikke er brugt vand i 5 dage.
- Opbevar ferskt kød og fisk i egnede fade eller bokse i køleskabet, så de ikke drypper på eller er i kontakt med andre fødevarer.
- To-stjernede fryserum er velegnede til opbevaring af frostvarer, opbevaring eller fremstilling af is og fremstilling af isterninger.
- Et-, to- og trestjernede rum er ikke egnede til frysning af ferskvarer.
- Hvis køleskabet efterlades tomt i længere tid, skal det slukkes, afrimes, rengøres, tørres og efterlades med lågen åbnet, så der ikke opstår mug i køleskabet.

## Elektrisk tilslutning

### ⚡ADVARSEL⚡

Netledningen til dette apparat er udstyret med et stik, der passer sammen med standard vægudtag, for at minimere risikoen for elektrisk stød.

Sørg under alle omstændigheder for, at netledningen er jordet.

Dette køleskabsapparat kræver en standard 220-240VAC 50Hz stikkontakt med jordforbindelse.

Dette køleskab er ikke designet til at blive brugt med en inverter.

For at forhindre utilsigtet skade må ledningen skal fastgøres bag apparatet og ikke efterlades blottet eller dinglende.

Tag aldrig stikket ud af køleskabet ved at trække i strømledningen. Tag altid fat i stikket og træk det lige ud af stikkontakten.

Brug ikke en forlængerledning til dette apparat. Hvis netledningen er for kort, skal du få en kvalificeret elektriker eller servicetekniker til at installere en stikkontakt i nærheden af apparatet. Brug af en forlængerledning kan påvirke enhedens ydeevne negativt. Forkert brug af det jordede stik kan medføre risiko for elektrisk stød. Hvis netledningen er beskadiget, skal den udskiftes af et autoriseret servicecenter.

## Klimaområde

Oplysningerne om apparatets klimaområde findes på typeskiltet. Den angiver, ved hvilken omgivelsestemperatur (det vil sige stuetemperatur, hvor apparatet arbejder), apparatets funktion er optimal (korrekt).

Klimaområde	Tilladt omgivelsestemperatur
SN	fra +10°C til +32°C
N	fra +16°C til +32°C
ST	fra +16°C til +38°C
T	fra +16°C til +43°C

Bemærk: I betragtning af grænseværdierne for det omgivende temperaturområde for de klimaklasser, som køleapparatet er beregnet til, og det faktum, at de indvendige temperaturer kan blive påvirket af faktorer som køleapparatets placering, omgivelsestemperatur og hyppigheden af døråbning, skal indstillingen af en temperaturreguleringen muligvis ændres for at tage højde for disse faktorer, hvis det er relevant.



Bemærk: Ved drift i et andet miljø end den specificerede klimatype (dvs. ud over det nominelle omgivende temperaturområde), er apparatet muligvis ikke i stand til at opretholde de ønskede rumtemperaturer.

## Låse

Hvis dit køleskab er udstyret med en lås, skal nøglen opbevares utilgængeligt og ikke i nærheden af apparatet for at forhindre, at børn bliver spærret inde i det. Hvis du bortskaffer et gammelt køleskab, skal du afbryde eventuelle gamle låse eller lignende som en sikkerhedsforanstaltning.

## Freonfri

Til køleskabet bruges det freonfrie kølemiddel (R600a) og skumisoleringsmaterialet (cyclopentan), der er miljøvenligt og ikke forårsager skade på ozonlaget og dermed har en meget lille indvirkning på den globale opvarmning. R600a er brandfarligt og forsejlet i et køleanlæg, uden lækage ved normal brug. Men i tilfælde af kølemiddellækage på grund af beskadigelse af kølemiddelkredsloppet, skal du sørge for at holde apparatet væk fra åben ild og åbne vinduerne for ventilation så hurtigt som muligt.

## II. Produktegenskaber

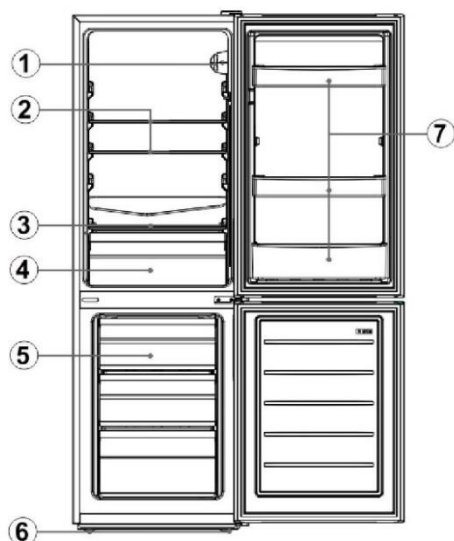

Nr.	Beskrivelse
1	Termostat
2	Køleskabsglasylder
3	Grøntsagslåg
4	Grøntsagsskuffe
5	Fryseskuffer
6	Nivelleringsfødder
7	Flaskeholdere

På grund af teknologiske innovationer er produktbeskrivelserne i denne vejledning muligvis ikke helt i overensstemmelse med dit køleskab. Oplysningerne er i overensstemmelse med materialet.

## III. Forberedelser til brug

### Installationssted

#### 1. Ventilationstilstand

Den position, du vælger til køleskabets installation, skal være godt ventileret og have mindre varm luft. Placer ikke køleskabet i nærheden af en varmekilde som f.eks. et komfur eller en vandvarmer, og undgå udsættelse for direkte sollys, hvilket garanterer køleeffekt og samtidig sparer på energiforbruget. Placer ikke køleskabet på et fugtigt sted for at forhindre, at køleskabet ruste og giver elektrisk stød. **Resultatet af den samlede plads i rummet, hvor køleskabet er installeret, divideret med kølevæskemængden i køleskabet må ikke være mindre end 8g/m<sup>3</sup>.** Bemærk: Mængden af kølemiddel, der er påfyldt køleskabet, findes på typeskiltet.



## 2. Varmeafledningsplads

Under driften afgiver køleskabet varme til omgivelserne. Derfor skal der i hvert fald være 30 mm frigang foroven, mere end 100 mm på begge sider og over 50 mm på bagsiden af køleskabet.

Dimensioner i mm

W	D	H	A	B	C(°)	E	F
470	495	1440	792	923	130±5	50	100

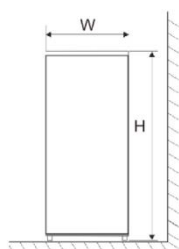

Fig. 1

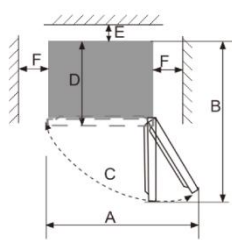

Fig. 2

Bemærk: Figur 1, Figur 2 kun som et skematisk diagram af produktpladsbehov .

## 3. Vandret grund

Placer køleskabet på fast og fladt underlag (gulv) for at holde det stabilt, ellers vil det give anledning til vibrationer og støj. Når køleskabet placeres på gulvmaterialer som gulvtæpper, halmmåtter eller polyvinylchlorid, skal de massive underlagsplader bruges under køleskabet for at forhindre farveændringer på grund af varmeafledning.



**Uhindret ventilation skal opretholdes omkring apparatet eller i en indlejret struktur.**

## Forberedelser til brug

### 1. Ståtid

Efter at køleskabet er korrekt installeret og godt rengjort, må det ikke tændes med det samme. Sørg for at sætte strøm til køleskabet efter mere end 1 times ophold, for at sikre dets normale drift.

### 2. Rengøring

Kontroller tilbehørsdelene inde i køleskabet, og tør indersiden af med en blød klud.

### 3. Tænd

Sæt stikket i det faste stik for at starte kompressoren. Åbn fryserdøren efter 1 time. Hvis temperaturen inde i fryseafdelingen falder tydeligt, viser det, at kølesystemet fungerer normalt.

### 4. Opbevaring af fødevarer

Når køleskabet har kørt i en periode, vil køleskabets indvendige temperatur automatisk blive styret i efter brugerens temperaturindstilling. Når køleskabet er helt afkølet, skal du lægge madvarer i, som normalt tager 2-3 timer for at være helt afkølet. Om sommeren, når temperaturen er høj, tager det mere end 4 timer, før maden er helt afkølet (Prøv at åbne køleskabsdøren mindst muligt, før den indvendige temperatur afkøles).



Hvis køleskabet er installeret på et fugtigt sted, skal du sørge for at kontrollere, om jordledningen og fejlstrømsrelæet er normale. Hvis der opstår vibrationslyde på grund af, at køleskabet kommer i kontakt med væggen, eller hvis væggen bliver sort af luftkonvektion omkring kompressoren, skal du flytte køleskabet væk fra væggen. Opsætning af køleskabet kan forårsage forstyrrende støj eller billedkaos til mobiltelefonen, fastnettelefonen, radiomodtageren, fjernsynet omkring det, så prøv at holde køleskabet så langt væk som muligt i sådanne tilfælde.

# IV. Funktioner

## Temperaturindstilling

Apparatets temperatur kan justeres ved at dreje termostatknappen.

Termostaten kan indstilles mellem 1 og 7.

• 1 er den varmeste indstilling.

• 7 er den koldeste indstilling.

• Indstil drejeknappen til OFF for at slå kølefunktionen fra.

➤ I den normale driftstilstand (om foråret og efteråret) anbefales det at indstille temperaturen til 4.

➤ Om sommeren, eller når den omgivende temperatur er høj, anbefales det at indstille temperaturen til 3-4 for at garantere køleskabets og fryserens temperaturer og reducere køleskabets kontinuerlige driftstid. Og om vinteren eller når den omgivende temperatur er lav, anbefales det at indstille temperaturen til 5-6 for at undgå hyppig start/stop af køleskabet.

Bemærkninger: Temperaturerne kan afvige fra indstillingerne på grund af kompressorcyklusser og forholdene i rummet.

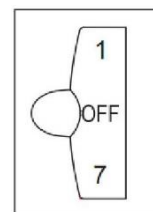

Fast Freeze

1. Hurtig frysning gør, at vand i maden bliver til fine iskrystal, så man forhindrer, at cellemembranen beskadiges, og at cytoplasmaet går tabt ved optøning, og dermed bevares madens oprindelige friskhed og næring.
2. Frisk mad og fisk, der skal opbevares i lang tid, skal fryses hurtigt. For at opnå hurtig frysning, skal du justere knappen til tilstand "7", før du tilføjer maden.
3. Efter hurtig indfrysning drejes knappen tilbage til dens oprindelige tilstand (Generelt må den hurtige indfrysning ikke overstige 4 timer).

**Bemærkninger:** Termostatindstillingen på '6' eller '7' er velegnet, når omgivelsestemperaturen er under 16 °C, men det kan føre til isdannelse, hvis køleskabet bliver ved med at køre på en sådan indstilling i længere tid under den normale omgivelsestemperatur, som hører til normalt fænomen. I sådanne tilfælde anbefales det at justere termostatindstillingen på passende vis.

## V. Vejledning til opbevaring af fødevarer

### Forholdsregler ved brug

- Apparatet fungerer måske ikke stabilt (der er risiko for afrimning eller for høje temperaturer i frostvarerummet) hvis det anbringes et sted, hvor der er koldere end grænsen for det område for omgivelsestemperatur, køleskabet er beregnet til
- Oplysningerne om apparatets klimatype findes på typeskiltet.
- Den indvendige temperatur kan blive påvirket af faktorer som placeringen af køleapparatet, omgivelsestemperaturen og hyppigheden af at døren åbnes osv., og hvis det er relevant, en advarsel om, at indstillingen af en temperaturregulering muligvis skal ændres, så disse faktorer er tilstede.
- Mousserende drikkevarer bør ikke opbevares i fryseafdelingen eller lavtemperaturreummet, og nogle produkter som vandis bør ikke indtages for kolde.

### Opbevaringssted for mad

På grund af den kolde luftcirkulation i køleskabet er temperaturen i hvert område i køleskabet forskellig, så forskellige slags mad bør placeres i forskellige områder.

Rummet til frisk mad er velegnet til opbevaring af madvarer, der ikke skal fryses, tilberedt mad, øl, æg, nogle krydderier, der skal opbevares på køl, mælk, frugtjuice osv. Grøntsagsskuffen er velegnet til konservering af grøntsager, frugter mv. Fryserummet er velegnet til opbevaring af is, frostvarer og de fødevarer, der skal opbevares i lang tid.

### Brug af ferskvareskuffen

Køleskabshylder: Når du fjerner hylden, skal du løfte den op først og derefter trække den ud, og når du installerer hylden, skal du placere den på sin position, før du sætter den ned. (For den todelte hylde skal du skubbe den første sektion til bagenden og derefter trække den anden sektion ud). Hold hydels bagerste flange opad for at forhindre, at fødevarer kommer i kontakt med indervæggen. Når du tager hylden ud eller sætter den ind, skal du holde den fast og håndtere den med forsigtighed for at undgå skader.

Grøntsagsskuffe: Træk grønnsagsskuffen ud for at komme til maden. Efter brug eller rengøring af dækpladen på grønnsagsskuffen skal du sørge for at sætte den tilbage på grønnsagsskuffen, så den indvendige temperatur i grønnsagsskuffen ikke påvirkes.

### Sådan bruger du isautomaten

Placer isautomaten i fryseafdelingens øverste position, så den fryser hurtigst muligt.

### Forsigtighedsregler for opbevaring af mad

Der er tilrådeligt at rense og tørre maden af, før du opbevarer den i køleskabet. Før madvarer sættes i køleskabet, er det tilrådeligt at forsegle dem for at forhindre vandfordampning og dermed dels holde frugt og grøntsager friske og dels forebygge lugt på den anden side.

Læg ikke for mange eller for tunge fødevarer i køleskabet. Hold nok plads mellem madvarerne. Hvis den er for tæt, vil den kolde luftstrøm blive blokeret, hvilket påvirker køleeffekten. Undgå at opbevare for store eller tunge fødevarer, så hylden ikke bliver knust. Når du opbevarer madvarerne, skal du holde afstand fra indervæggen. Og placer ikke de vandrige fødevarer for tæt på køleskabets bagvæg, så de ikke fryser mod indervæggen.

Kategoriseret opbevaring af fødevarer: Fødevarer bør opbevares efter kategori med de fødevarer, du spiser hver dag, placeret foran hylden, så dørens åbne tid kan forkortes, og madfordærvelse på grund af udløb kan undgås.

Energisparetips: Lad den varme mad køle ned til stuetemperatur, før den sættes i køleskabet. Læg frostvarer i ferskvarerummet for at tø op ved at bruge den lave temperatur på de frostvarerne til at afkøle ferskvarer, hvilket sparer energi.

### Opbevaring af frugt og grøntsager

Hvis der er tale om køleapparater med kølerum, skal der findes en erklæring om, at nogle typer friske grøntsager og frugter er følsomme over for kulde og derfor ikke er egnede til opbevaring i denne slags rum.

### Brug af opbevaringsrummet til frostvarer

Frysertemperaturen styres til under -18 °C, og det tilrådes at opbevare maden til langtidsopbevaring i fryseafdelingen, men opbevaringsvarigheden angivet på fødevareremballagen skal overholdes.

Fryseskufferne bruges til at opbevare mad, der skal fryses. Fisk og kød i stor blokstørrelse bør skæres i små stykker og pakkes i friske poser, før de fordeles jævnt i fryseskufferne.

- ★ Lad de varme madvarer køle af til stuetemperatur, før de lægges i fryseren.
- ★ Undlad at sætte en glasbeholder med væske eller dåsevæske, der er lukket tæt, i fryseafdelingen, for at undgå sprængning på grund af udvidet volumen, når væsken er frosset ned.
- ★ Fordel maden i passende små portioner
- ★ Det tilrådes at pakke maden sammen, inden du fryser den, og den brugte pakkepose skal være tør, hvis pakkeposerne fryses sammen. Fødevarer bør pakkes eller dækkes af egnede materialer, som er faste, uden smag, uigennemtrængelige for luft og vand, ikke giftige eller forurenende, for at undgå krydskontaminering og overførsel af lugt.

#### Tips til indkøb af frostvarer

1. Når du køber frostvarer, så se på opbevaringsvejledningen på emballagen. Du vil være i stand til at opbevare hver enkelt frostvare i den periode, der vises i forhold til stjerneklassificeringen. Dette er normalt den periode, der er angivet som "Bedst at bruge før", som findes på forsiden af emballagen.
2. Tjek temperaturen i fryseren i butikken, hvor du køber frostvarer.
3. Sørg for, at frostvareemballagen er i perfekt stand.
4. Køb altid frosne varer sidst på din indkøbstur eller dit besøg i supermarkedet.
5. Prøv at holde frostvarer sammen, mens du shopper og på hjemrejsen, da dette vil hjælpe med at holde maden køligere.
6. Køb ikke frostvarer, medmindre du kan fryse dem ned med det samme. Særlige isolerede tasker kan købes i de fleste supermarkeder og byggemarkeder. Disse holder frostvarerne kolde længere.
7. For nogle fødevarer er optøning før tilberedning unødvendig. Grøntsager og pasta kan tilsættes direkte til kogende vand eller dampkoges. Frosne saucer og supper kan kommes i en gryde og opvarmes forsigtigt, til de er optøet.
8. Brug kvalitetsfødevarer og håndter det så lidt som muligt. Når madvarer fryses ned i små mængder, skal der mindre til, før de fryser ned og tøer op.
9. Vurder mængden af fødevarer, der skal fryses ned. Når du fryser store mængder ferskvarer, skal du justere temperaturreguleringsknappen til lav temperatur med frysertemperaturen sænket. Sådan kan fødevarer kan indfryses hurtigt, med madens friskhed velbevaret.

## VI. Tips til særlige behov

### Flytning af køle/fryseskab

#### • Opstillingssted

Stil ikke køle/fryseskabet i nærheden af en varmekilde, f.eks. komfur, kedel eller radiator. Beskyt det mod direkte sollys i udhuse eller udestuer.

#### • Nivellering

Sørg for at nivellere køle-/fryseskabet med de forreste nivelleringsfødder. Hvis den ikke er i vater, vil køle-/fryseskabets dørpaknings tætningssevne blive påvirket, eller det kan endda føre til driftssvigt i dit køle-/fryseskab.

Efter at have sat køle-/fryseskabet på dets plads, skal du vente i 4 timer, før du bruger det, så kølemidlet kan sætte sig.

#### • Installation

Undlad at dække eller blokere ventilationsåbningerne eller gitre på apparatet.

Når man er væk i længere tid

- Hvis apparatet ikke skal bruges i flere måneder, skal du først slukke det og derefter tage stikket ud af stikkontakten.
- Tag alle fødevarer ud.
- Rengør og aftør grundigt indvendigt. For at forhindre lugt- og skimmelvækst, skal døren stå på klem: bloker den åben eller få lågen fjernet om nødvendigt.
- Opbevar det rengjorte apparat på et tørt, ventileret sted og væk fra varmekilder, placer apparatet jævnt, og anbring ikke tunge genstande oven på det.
- Enheden bør ikke være tilgængelig for børns leg.

## VII. Vedligeholdelse og rengøring



**Før rengøring skal du trække stikket ud; Sæt ikke stikket i, og træk det ikke ud af stikket med våde hænder, da der er risiko for elektrisk stød og personskade. Spild ikke vand direkte på køleskabet, for at undgå rust, lækstrømme og ulykker. Stik ikke dine hænder ind i bunden af køleskabet, da du kan blive ridset af skarpe metalhjørner.**

### Indvendig rengøring og udvendig rengøring

Madrester i køleskabet kan forårsage dårlig lugt, så køleskabet skal rengøres regelmæssigt. Ferskvarerummet rengøres normalt en gang om måneden.

Fjern alle hylder, grøntsagsskuffen flaskestativer, dækplade og skuffer osv., og rengør dem med et blødt håndklæde eller svamp dyppet i varmt vand eller neutralt rengøringsmiddel.

Fjern ofte støvet på bagpanelet og sidepladerne på køleskabet.

Når du har brugt vaskemiddel, skal du sørge for at skylle det af med rent vand og derefter tørre det tørt.



**Undgå skader, brug ikke stiv skurebørste, stålborste, rengøringsmiddel, sæbepulver, alkalisk rengøringsmiddel, benzen, benzin, syre, varmt vand og andre ætsende eller opløselige genstande til at rense kabinetoverfladen, dørpakningen, dekorative plastdele osv.**

Tør forsigtigt dørpakningen af, rengør rillen med en trægind omviklet med bomuldssnor. Efter rengøringen skal du først fastgøre de fire hjørner af dørpakningen og derefter indlejre den segment for segment i dørrillen.

Afbrydelse af strømforsyning eller svigt i kølesystemet

- Pas på de frosne fødevarer i tilfælde af længere tid ude af driftstop af køleapparatet (såsom afbrydelse af strømforsyningen eller svigt i kølesystemet).
- Prøv at åbne køleskabsdøren så lidt som muligt, på denne måde kan maden opbevares sikkert og frisk i timevis, selv i varme sommer.
- Hvis du får besked om strømafbrydelsen på forhånd:
  - 1) Indstil termostatknappen til høj tilstand en time i forvejen, så maden bliver helt frosset (Indfrys ikke nye fødevarer i denne tid!). Gendan temperaturlstanden i rette tid til den oprindelige indstilling, når strømforsyningen bliver normal.
  - 2) Du kan også lave is med en vandtæt beholder og lægge den i den øverste del af fryseren for at forlænge opbevaringstiden for ferskvarer.

**! Bemærk: Når først køleskabet er brugt, er det bedst at bruge det kontinuerligt, og under normale omstændigheder, stop ikke brugen af det, for ikke at påvirke levetiden.**

#### Afrimning

Efter en tids brug vil der dannes et tyndt lag frost på fryserummets indvendige væg (eller fordampers overflade), som kan påvirke køleeffekten, hvis den overstiger 5 mm i tykkelsen. I sådanne tilfælde skal du forsigtigt skrabe frosten af med en isskraber i stedet for at bruge metal eller skarpe redskaber. Frost skal fjernes hver cirka 3. måned, og hvis den normale brug af skuffer og normal adgang til fødevarer påvirkes af tilfrysning, skal du sørge for at fjerne isen i tide. Følg disse trin for at fjerne frost:

1. Tag de frosne madvarer ud, sluk for strømforsyningen, åbn køleskabsdøren, og fjern forsigtigt frosten fra indervæggen med en isskraber. For at fremskynde optøningsprocessen foreslås det, at du placerer en skål med varmt vand inde i køleskabet/fryseren, og når den faste isfrost bliver løst, skal du bruge en isskraber til at skrabe dem af og derefter tage dem ud.
2. Efter afrimning rengøres køle-/fryseskabet indvendigt, og strømmen tændes.
  1. Inden udskiftningen af pæren udføres, skal du altid trykke på og dreje termostatkontrollen til positionen "OFF", og derefter afbryde strømforsyningen.
  2. Hold pæredækslet og løft det op.
  3. Fjern den gamle pære ved at skrue den mod uret.
  4. Udskift med en ny pære (Max.10W) ved at skrue den med uret og mærke, at den sidder fast i pæreholderen.
  5. Sæt lysdækslet på igen, tilslut dit køle/fryseskab til lysnettet, og tænd igen.

#### Sikkerhedstjek efter vedligeholdelse

Er netledningen ødelagt eller beskadiget?

Er strømstikket sat rigtigt i stikkontakten?

Er strømstikket unormalt overophedet?

**! Bemærk: Elektrisk stød og brandulykker kan være forårsaget i tilfælde af, at netledningen og stik er beskadiget eller plettet af støv. Hvis der er noget unormalt, skal du trække stikket ud og kontakte forhandleren.**

## VIII. Enkel fejlanalyse og eliminering

Følgende småfejl skal ikke alle rettes af det tekniske servicepersonale. Du kan selv prøve at løse problemet.

Tilfælde	Inspektion	Løsninger
• Fuldstændig uden køling	<ul style="list-style-type: none"> <li>• Er strømstikket slukket?</li> <li>• Er afbrydere og sikringer i stykker?</li> <li>• Ingen strøm eller ledningsudkobling?</li> <li>• Hvor er køleskabet installeret? Er det placeret på en altan, i garagen, et opbevaringsrum eller andre steder, hvor rumtemperatur er under 10°C?</li> </ul>	<ul style="list-style-type: none"> <li>• Tilslut igen</li> <li>• Åbn døren og kontroller, om lampen lyser.</li> <li>• Strømafbrydelse eller en udfaldet fase eller sprunget sikring?</li> <li>• Opsæt køleskabet på et sted, der er beskyttet, og hvor den rumtemperatur er over 10°C. Hvis dit køleskab er sat i for lav temperatur, fungerer det interne kølesystem måske ikke korrekt.</li> </ul>
• Unormal støj	<ul style="list-style-type: none"> <li>• Er køleskabet stabilt?</li> <li>• Kan køleskabet nå væggen?</li> </ul>	<ul style="list-style-type: none"> <li>• Justering af køleskabets justerbare fødder.</li> <li>• Fri af væggen.</li> </ul>
• Dårlig kølevirkning	<ul style="list-style-type: none"> <li>• Lægges du varm mad eller for meget mad ind?</li> <li>• Åbner du døren ofte?</li> <li>• Klemmer du madposen fast i dørtætningen?</li> <li>• Direkte sollys eller i nærheden af en ovn eller et komfur?</li> <li>• Er der godt ventileret?</li> <li>• Er temperaturindstillingen for høj?</li> </ul>	<ul style="list-style-type: none"> <li>• Sættes mad i køleskabet, når varmt mad bliver kold?</li> <li>• Kontrol og lukning af døren.</li> <li>• Fjernelse af køleskabet fra varmekilden.</li> <li>• Større afstand for at opretholde god ventilation.</li> <li>• Indstilling til den rigtige temperatur.</li> </ul>
• Mærkelig lugt i køleskabet	<ul style="list-style-type: none"> <li>• Er der fordærvet mad?</li> <li>• Skal du rengøre køleskabet?</li> <li>• Pakker du mad med stærk smag?</li> </ul>	<ul style="list-style-type: none"> <li>• Smid fordærvet mad ud.</li> <li>• Rengøring af køleskab.</li> <li>• Pakning af mad med stærke smag.</li> </ul>



Bemærk: Hvis ovenstående beskrivelser ikke er relevante for fejlfinding, må du ikke selv adskille og reparere apparatet. Reparationer udført af uerfarne personer kan forårsage personskade eller alvorlig funktionsfejl. Kontakt den lokale butik, hvor dit køb blev foretaget. Dette produkt bør serviceres af en autoriseret tekniker, og der må kun bruges originale reservedele.

Når apparatet ikke er i brug i længere perioder, skal du afbryde strømforsyningen, tømme alle fødevarer og rengøre apparatet og lade døren stå på klem for at forhindre ubehagelig lugt.

## IX. Certificeringer

Elektrisk information

Dette elektriske apparat skal være jordet

Dette produkt er udstyret med et stik, som er velegnet til alle huse udstyret med stikkontakter, der opfylder de gældende specifikationer

Hvis det monterede stik ikke er egnet til dine stikkontakter, skal det skæres af og bortskaffes omhyggeligt. For at undgå en mulig stødfare må du ikke sætte det kasserede stik i en stikkontakt.

## X. Sikre genbrugsinstruktioner

### Bortskaffelse

Gamle apparater har stadig en vis merværdi. En miljøvenlig tilgang vil sikre, at værdifulde råvarer genanvendes.

De kølemidler og isoleringsmaterialer, der bruges i dit udstyr, kræver særlige håndteringsprocedurer. Sørg for, at der ikke er rørskader på bagsiden af udstyret før håndtering.

Opdateret information om mulighederne for bortskaffelse af gammelt udstyr og emballage fra gammelt udstyr kan fås på det lokale kommunekontor.

Korrekt bortskaffelse af dette produkt	
	Denne mærkning angiver, at dette produkt ikke må bortskaffes sammen med andet husholdningsaffald i hele EU. For at forhindre mulig skade på miljøet eller menneskers sundhed fra ukontrolleret affaldsbortskaffelse, skal det bortskaffes ansvarligt for at fremme bæredygtigt genbrug af materielle ressourcer. Når du returnerer din brugte enhed, skal du bruge retur- og indsamlingssystemerne eller kontakte forhandleren, hvor produktet er købt. De kan tage dette produkt til miljøsikker genbrug.

### Advarsler for bortskaffelse

- ✘ Kølemiddel og cyclopentanskummateriale, der bruges til køleskabet, er brandfarligt. Når køleskabet skrottes, skal det derfor holdes væk fra enhver brandkilde og genindvindes af et særligt genbrugsfirma med tilsvarende kvalifikationer i stedet for at blive bortskaffet ved forbrænding, alt sammen for at undgå skader på miljøet eller nogen anden skade.
- ✘ Når køleskabet er skrottet, adskilles dørene, og pakningen af døren og hylderne fjernes; Sæt lågerne og hylderne på et egnet sted, så de ikke fanger barn.

### VENDING AF DØRENS HÆNGSLER

Hvis apparatet placeres på bagsiden eller siden i længere tid under denne proces, skal det stå oprejst i 6 timer, før det tilsluttes, for at undgå beskadigelse af de indvendige komponenter.

1. Fjern hængseldækslet og det øverste hængsel fra øverste højre side af skabet. Fjern skruehulsdækslet fra øverste venstre side af skabet.

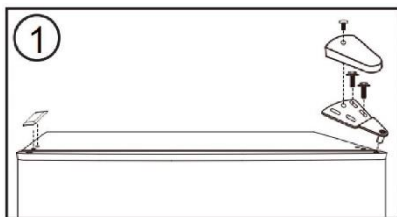

2. Fjern køleskabsdøren fra skabet. Flyt hængselproppen fra øverste venstre side til øverste højre side af døren.

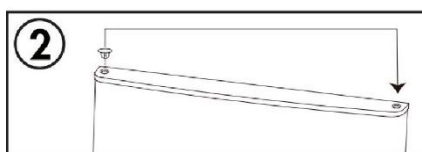

3. Fjern midterhængslet fra højre side af skabet. Fjern skruehulsdækslerne fra venstre side af skabet.

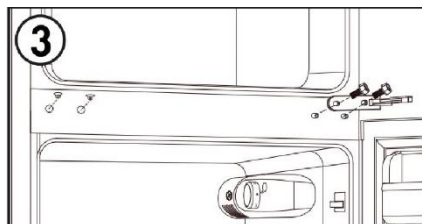

4. Fjern fryserdøren fra skabet. Flyt hængselproppen fra øverste venstre side til øverste højre side af døren.

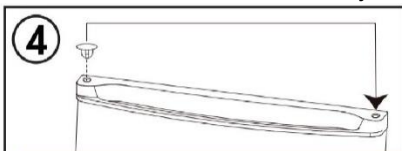

5. Fjern dørstopperen fra den nederste højre side af døren, og installer dørstopperen på den nederste venstre side af døren.

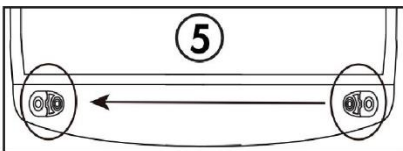

6. Fjern det nederste hængsel fra nederste højre side af skabet. Fjern begge justerbare fødder. Fjern den nederste hængselstift fra hængslet, vend hængslet om og geninstaller hængselstiften på den anden side. Monter det nederste hængsel på nederste venstre side af skabet. Monter begge justerbare fødder.

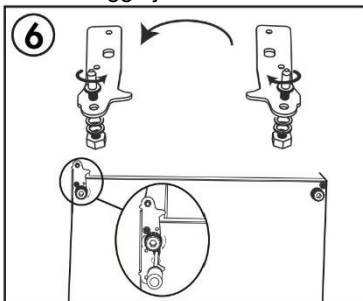

7. Monter fryserdøren. Monter det midterste hængsel på venstre side af skabet. Monter skruehulsdækslerne på højre side af skabet.

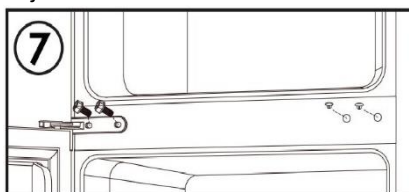

8. Monter køleskabsdøren. Monter det øverste hængsel og hængseldækslet øverst til venstre i skabet. Monter skruehulsdækslet øverst i højre side af skabet.

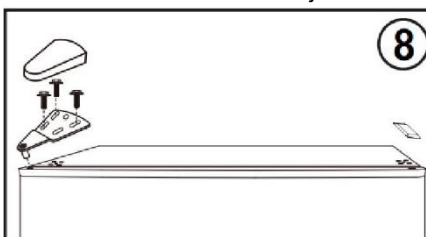

Bemærk: Sørg for, at gummipakningerne giver en god tætning mod skabet hele vejen rundt om dørene, før hængselsskruerne strammes.

For at kontakte teknisk assistance, besøg vores hjemmeside: <https://corporate.haiereurope.com/en/>  
Under sektionen "Website" skal du vælge dit produkts mærke og dit land. Du vil være omdirigeret til den specifikke hjemmeside, hvor du kan finde telefonnummer og kontaktformular teknisk assistance.

For yderligere information om produktet, se venligst <https://eprel.ec.europa.eu/> eller scan QR'en på energimærket, der følger med apparatet.

# I. SICHERHEIT



## WARNUNG!

Es ist gefährlich, wenn andere Personen als autorisiertes Servicepersonal Wartungs- oder Reparaturarbeiten durchführen, bei denen die Abdeckungen entfernt werden müssen. Versuchen Sie nicht, das Gerät selbst zu reparieren, um das Risiko eines Stromschlags zu vermeiden.

## WARNUNG!

Brandgefahr/entzündliches Material.



## Sicherheitstipps

Verwenden Sie zum Abtauen Ihrer Kühl-Gefrierkombination keine elektrischen Geräte wie Haartrockner oder Heizgeräte.

Behälter mit brennbaren Gasen oder Flüssigkeiten können bei niedrigen Temperaturen auslaufen.

Bewahren Sie keine Behälter mit brennbaren Materialien wie Spraydosen, Nachfüllpatronen für Feuerlöscher usw. in der Kühl-Gefrierkombination auf.

Stellen Sie keine kohlenensäurehaltigen oder sprudelnden Getränke in das Gefrierfach. Eislutscher können „Frost-/Gefrierverbrennungen“ verursachen. Daher den Verzehr direkt nach der Entnahme aus der Kühl-Gefrierkombination vermeiden.

Nehmen Sie keine Gegenstände aus der Kühl-Gefrierkombination, wenn Ihre Hände feucht/nass sind, da dies zu Hautabschürfungen oder „Frost-/Gefrierverbrennungen“ führen kann. Flaschen und Dosen dürfen nicht in das Gefrierfach gestellt werden, da sie platzen können, wenn der Inhalt gefriert.

Die vom Hersteller empfohlenen Lagerzeiten sollten eingehalten werden. Siehe die entsprechenden Anweisungen.

Erlauben Sie Kindern nicht, an den Bedienelementen oder mit der Kühl-Gefrierkombination zu spielen. Die Kühl-Gefrierkombination ist schwer. Beim Transport ist Vorsicht geboten. Es ist gefährlich, die Spezifikationen zu ändern oder zu versuchen, dieses Produkt in irgendeiner Weise umzubauen.

Lagern Sie keine brennbaren Gase oder Flüssigkeiten in Ihrer Kühl-Gefrierkombination.

Wenn das Stromkabel beschädigt ist, muss es vom Hersteller oder von seinem Service-Mitarbeiter oder einer gleichwertig qualifizierten Person ausgetauscht werden, um jegliches Risiko zu vermeiden.

Dieses Gerät kann von Kindern ab 8 Jahren und Personen mit eingeschränkten körperlichen, sensorischen oder geistigen Fähigkeiten oder mangelnder Erfahrung und mangelndem Wissen benutzt werden, wenn diese in die sichere Bedienung des Geräts eingewiesen wurden oder beaufsichtigt werden und die damit verbundenen Gefahren verstanden haben. Kinder dürfen nicht mit dem Gerät spielen. Die Reinigung und Pflege darf nicht von Kindern ohne Aufsicht erfolgen.

Dieses Kühlgerät ist nicht zur Verwendung als Einbaugerät bestimmt.

Dieses Gerät ist ausschließlich für den Hausgebrauch und vergleichbare Verwendungen bestimmt, wie:

- Personalküchen in Geschäften, Büros und anderen Arbeitsumgebungen;
- in landwirtschaftlichen Betrieben, für die Nutzung durch Gäste von Hotels, Pensionen und ähnlichen Unterkünften;
- Bed & Breakfast (B&B);
- Catering-Dienste und ähnliche, nicht kommerzielle Zwecke.

Die Lüftungsschlitze am Gehäuse des Geräts oder in der Einbauöffnung freihalten.

Keine mechanischen oder sonstigen Hilfsmittel verwenden, um den Abtauvorgang zu beschleunigen, es sei denn, dies wird vom Hersteller empfohlen.

Den Kühlkreislauf nicht beschädigen.

Im Inneren des Haushaltsgeräts keine elektrischen Geräte benutzen, es sei denn, sie werden vom Hersteller empfohlen.

**K**eine explosiven Substanzen mit entzündlichen Treibgasen wie Sprühdosen in diesem Gerät lagern.

**D**as Gerät ist nicht zur Nutzung durch Personen (einschließlich Kindern) mit eingeschränkten körperlichen, sensorischen oder geistigen Fähigkeiten oder mangelnder Erfahrung und mangelndem Wissen bestimmt, sofern diese nicht in die Bedienung des Geräts durch eine Person eingewiesen wurden, die für ihre Sicherheit verantwortlich ist oder von einer solchen Person beaufsichtigt werden. Kinder sollten beaufsichtigt werden, um sicherzustellen, dass sie nicht mit dem Gerät spielen.

- **WARNUNG:** Die Lüftungsschlitze am Gehäuse des Geräts oder in der Einbauöffnung freihalten.

- **WARNUNG:** Keine mechanischen oder sonstigen Hilfsmittel verwenden, um den Abtauvorgang zu beschleunigen, es sei denn, dies wird vom Hersteller empfohlen.

- **WARNUNG:** Den Kühlkreislauf nicht beschädigen.

- **WARNUNG:** Im Inneren des Haushaltsgeräts keine elektrischen Geräte benutzen, es sei denn, sie sind vom Hersteller empfohlen.

- **WARNUNG:** Kühlgeräte (insbesondere Kühl-Gefrierkombinationen vom Typ I) arbeiten möglicherweise nicht gleichmäßig (Möglichkeit des Abtauvorgangs oder steigende Temperatur im Gefrierfach), wenn sie über einen längeren Zeitraum bei einer Temperatur unter dem Temperaturbereich aufgestellt werden, für den das Kühlgerät ausgelegt ist.

- **WARNUNG:** Bei verschließbaren Türen oder Klappen mit Schlössern müssen die Schlüssel außerhalb der Reichweite von Kindern und nicht in der Nähe des Kühlgeräts aufbewahrt werden, damit keine spielenden Kinder im Gerät eingeschlossen werden.

- **WARNUNG:** Das in Ihrem Gerät verwendete Kältemittel und die Isoliermaterialien erfordern besondere Entsorgungsverfahren.

- **WARNUNG:** Beim Aufstellen des Geräts darauf achten, dass das Stromkabel nicht eingeklemmt oder beschädigt wird.

- **WARNUNG:** Keine Mehrfachsteckdosen oder Verlängerungen hinter dem Gerät platzieren.

Kinder im Alter von 3 bis 8 Jahren dürfen Lebensmittel in Kühlgeräte legen und herausnehmen.

Um eine Verunreinigung der Lebensmittel zu vermeiden, beachten Sie die folgenden Hinweise:

- Ein längeres Öffnen der Klappe kann zu einem bedeutenden Temperaturanstieg in den Kühl- und Gefrierfächern des Geräts führen.
- Die mit den Lebensmitteln in Berührung kommenden Oberflächen und zugänglichen Ablaufsysteme müssen regelmäßig gereinigt werden.
- Reinigen Sie die Wassertanks, wenn sie 48 Stunden lang nicht benutzt wurden. Spülen Sie den an eine Wasserleitung angeschlossenen Wasserkreislauf, wenn fünf Tage lang kein Wasser entnommen wurde.
- Bewahren Sie rohes Fleisch und Fisch in geeigneten Behältern im Kühlgerät auf, damit es nicht mit anderen Lebensmitteln in Berührung kommt oder Flüssigkeit auf diese tropft.
- Zwei-Sterne-Gefrierfächer eignen sich zur Aufbewahrung von tiefgefrorenen Lebensmitteln, zur Lagerung oder Herstellung von Speiseeis und zur Herstellung von Eiswürfeln.
- Ein-, Zwei- und Drei-Sterne-Fächer sind nicht zum Einfrieren von frischen Lebensmitteln geeignet.
- Wenn das Kühlgerät längere Zeit leer bleibt, schalten Sie es aus, tauen Sie es ab, reinigen und trocknen Sie es, und lassen Sie die Klappe offen, um zu verhindern, dass sich im Innenraum Schimmel bildet.

## Elektrischer Anschluss

### ⚡**WARNUNG**⚡

Das Stromkabel des Gerätes ist mit einem Stecker für normale Steckdosen ausgestattet, wodurch die Gefahr eines Stromschlags gemindert wird.

Stellen Sie auf jeden Fall sicher, dass das Stromkabel geerdet ist.

Dieses Kühlgerät benötigt eine Standard-Steckdose mit 220-240VAC 50Hz und Erdung.

Dieses Kühlgerät ist nicht für den Betrieb mit einem Wechselrichter vorgesehen.

Das Kabel muss hinter dem Gerät und zum Schutz vor Unfällen stolperfrei verlegt werden.

Ziehen Sie niemals den Stecker des Kühlschranks am Kabel aus der Steckdose. Halten Sie den Stecker fest und ziehen Sie ihn gerade aus der Steckdose.

Verwenden Sie kein Verlängerungskabel mit diesem Gerät. Wenn das Netzkabel zu kurz ist, lassen Sie von einem qualifizierten Elektriker oder Servicetechniker eine Steckdose in der Nähe des Geräts installieren. Die Verwendung eines Verlängerungskabels kann sich negativ auf die Leistung des Geräts auswirken. Ein nicht fachgerechter Anschluss des Erdungssteckers kann das Risiko von elektrischen Schlägen mit sich bringen. Ein beschädigtes Stromkabel muss von einem autorisierten Kundendienstcenter ausgetauscht werden.



## Klimabereich

Die Informationen über den Klimabereich des Geräts finden Sie auf dem Typenschild. Sie geben an, bei welcher Umgebungstemperatur (d. h. Raumtemperatur, in der das Gerät arbeitet) das Gerät optimal (ordnungsgemäß) funktioniert.

Klimabereich	Zulässige Umgebungstemperatur
SN	von +10 °C bis +32 °C
N	von +16 °C bis +32 °C
ST	von +16 °C bis +38 °C
T	von +16 °C bis +43 °C

Hinweis: In Anbetracht der Grenzwerte des Umgebungstemperaturbereichs für die Klimaklassen, für die das Kühlgerät ausgelegt ist, und der Tatsache, dass die Innentemperaturen durch Faktoren wie der Standort des Kühlgeräts, die Umgebungstemperatur und die Häufigkeit des Öffnens der Klappe beeinflusst werden können, muss die Einstellung einer Temperaturregeleinrichtung gegebenenfalls angepasst werden, um diesen Faktoren Rechnung zu tragen.



Hinweis: Wenn das Gerät in einer Umgebung betrieben wird, die nicht dem angegebenen Klimatyp entspricht (d. h. außerhalb des angegebenen Umgebungstemperaturbereichs), kann es sein, dass es nicht in der Lage ist, die gewünschten Temperaturen zu halten.

## Schlösser

Falls Ihr Kühlgerät mit einem Schloss versehen ist, den Schlüssel außerhalb der Reichweite von Kindern und nicht in der Nähe des Geräts aufbewahren, damit spielende Kinder nicht im Gerät eingeschlossen werden können. Wenn Sie ein Altgerät entsorgen, zerstören oder entfernen Sie zur Sicherheit alle Schlösser und Riegel.

## Freonfrei

Für das Kühlgerät werden ein freonfreies Kältemittel (R600a) und ein umweltfreundliches, aufgeschäumtes Isoliermaterial (Cyclopentan) verwendet, das die Ozonschicht nicht schädigt und nur geringe Auswirkungen auf die globale Erwärmung hat. R600a ist entflammbar und in einem Kühlsystem versiegelt, ohne dass es bei normalem Gebrauch zu Leckagen kommt. Sollte jedoch aufgrund einer Beschädigung des Kühlmittelkreislaufs Kältemittel austreten, halten Sie das Gerät unbedingt von offenen Flammen fern und öffnen Sie so schnell wie möglich die Fenster zur Belüftung.

## II. Produktmerkmale

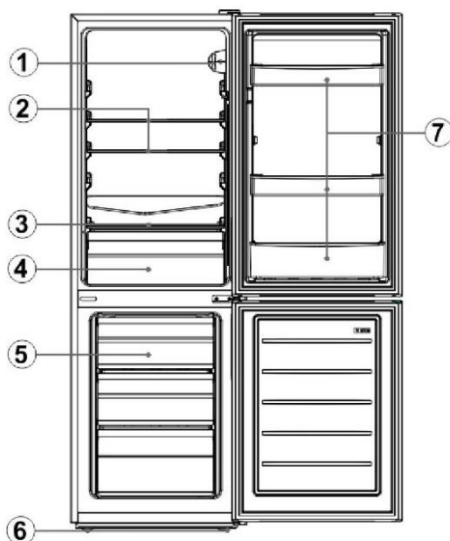

Nr.	Beschreibung
1	Thermostat
2	Glasablagen für den Kühlschrank
3	Abdeckung Obst und Gemüse
4	Crisper-Schubladen
5	Tiefkühlschrankschubladen
6	Stellfüße
7	Flaschenablage

Aufgrund technischer Neuerungen stimmen die Produktbeschreibungen in diesem Handbuch möglicherweise nicht vollständig mit Ihrem Kühlschrank überein. Die Details entsprechen den Komponenten des Produkts.

## III. Vorbereitungen für die Verwendung

### Aufstellungsort

#### 1. Belüftungssituation

Der Standort, den Sie für das Gerät wählen, sollte gut belüftet sein und möglichst kühl stehen. Stellen Sie den Kühlschrank nicht in der Nähe einer Wärmequelle, wie z.B. einem Herd oder Boiler, auf und vermeiden Sie direkte Sonneneinstrahlung, um die Kühlwirkung zu gewährleisten und gleichzeitig Energie zu sparen. Stellen Sie den Kühlschrank nicht an einem feuchten Ort auf, um zu verhindern, dass er rostet und Strom entweicht. **Das Ergebnis der Division der Kältemittelfüllmenge des Kühlschranks durch die Gesamtfläche des Raumes, in dem der Kühlschrank aufgestellt ist, darf nicht weniger als 8g/m<sup>3</sup> betragen.** Hinweis: Die Kältemittelfüllmenge des Kühlschranks ist auf dem Typenschild zu finden.

#### 2. Platz für Wärmeabgabe

Wenn der Kühlschrank arbeitet, gibt er Wärme an die Umgebung ab. Daher sollten an der Oberseite mindestens 30 mm, an beiden Seiten mehr als 100 mm und an der Rückseite des Kühlschranks mehr als 50 mm frei bleiben.

Abmessungen in mm:

B	T	H	A	B	C(°)	E	F
470	495	1440	792	923	130±5	50	100

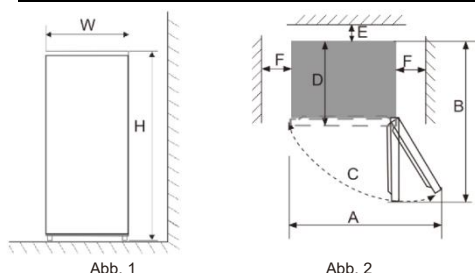

Hinweis: Abbildung 1, Abbildung 2 nur als schematische Darstellung des Produktraumbedarfs.

### 3. Ebener Boden

Stellen Sie den Kühlschrank auf einen festen und ebenen Untergrund (Fußboden), damit er stabil steht, da es sonst zu Vibrationen und lauten Geräuschen kommen kann. Wenn der Kühlschrank auf Bodenmaterialien wie Teppich, Strohmatte oder Polyvinylchlorid aufgestellt wird, sollten unter dem Kühlschrank solide Unterlegplatten angebracht werden, um Farbveränderungen durch Wärmeabgabe zu vermeiden.



**Eine ungehinderte Belüftung muss um das Gerät herum oder in einem Einbau gewährleistet sein.**

## Vorbereitungen für die Verwendung

### 1. Stehzeit

Nachdem der Kühlschrank ordnungsgemäß installiert und gut gereinigt wurde, sollten Sie ihn nicht sofort einschalten. Stellen Sie sicher, dass Sie den Kühlschrank erst nach mehr als einer Stunde Standzeit einschalten, um seinen normalen Betrieb zu gewährleisten.

### 2. Reinigung

Überprüfen Sie die Zubehöerteile im Inneren des Kühlschranks und wischen Sie ihn mit einem weichen Tuch aus.

### 3. Anschalten

Stecken Sie den Stecker in die Steckdose, um den Kompressor zu starten. Öffnen Sie nach einer Stunde die Gefrierschranktür. Wenn die Temperatur im Gefrierfach deutlich sinkt, zeigt dies, dass das Kühlsystem normal funktioniert.

### 4. Lagerung von Lebensmitteln

Nachdem der Kühlschrank eine Zeit lang in Betrieb war, wird die Temperatur automatisch entsprechend der Temperatureinstellung des Benutzers geregelt. Nachdem der Kühlschrank vollständig heruntergekühlt ist, können Sie Lebensmittel hineinlegen. Es dauert normalerweise zwei bis drei Stunden, bis sie vollständig durchgekühlt sind. Im Sommer dauert es bei hohen Außentemperaturen mehr als vier Stunden, bis die Lebensmittel vollständig abgekühlt sind (versuchen Sie, die Kühlschranktür so wenig wie möglich zu öffnen, damit er nicht zu warm wird).



Wenn der Kühlschrank an einem feuchten Ort aufgestellt wird, überprüfen Sie, ob das Erdungskabel und der Fehlerstromschutzschalter in Ordnung sind. Wenn durch den Kontakt des Kühlschranks mit der Wand Vibrationsgeräusche entstehen oder wenn die Wand durch die Luftkonvektion um den Kompressor herum geschwärzt wird, rücken Sie den Kühlschrank etwas von der Wand ab. Die Aufstellung des Kühlschranks kann Störgeräusche oder Bildstörungen bei Mobiltelefonen, Festnetztelefonen, Radioempfängern und Fernsehgeräten in der Umgebung verursachen. Halten Sie den Kühlschrank in diesem Fall so weit wie möglich von diesen Geräten entfernt.

## IV. Funktionen

### Einstellung der Temperatur

Die Temperatur des Geräts kann durch Drehen des Thermostatreglers eingestellt werden.

Der Thermostat kann zwischen 1 und 7 eingestellt werden.

- 1 ist die wärmste Einstellung.
- 7 ist die kälteste Einstellung.
- Stellen Sie den Drehschalter auf OFF, um die Kühlfunktion auszuschalten.
- Unter normalen Betriebsbedingungen (im Frühjahr und Herbst) wird empfohlen, die Temperatur auf 4 einzustellen.
- Im Sommer oder bei hohen Umgebungstemperaturen wird empfohlen, die Temperatur auf 3-4 einzustellen, um die Kühl- und Gefrierraumtemperaturen zu gewährleisten und die Dauerbetriebszeit des Kühlschranks zu reduzieren; und im Winter oder bei niedrigen Umgebungstemperaturen wird empfohlen, die Temperatur auf 5-6 einzustellen, um zu vermeiden, dass der Kühlschrank häufig anläuft und wieder anhält.

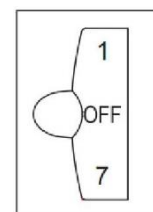

Hinweise: Die Temperaturen können aufgrund der Kompressorzyklen und der Außenbedingungen von den eingestellten Temperaturen abweichen.

### Fast Freeze

1. Durch das Schnellgefrieren wird das Wasser in den Lebensmitteln zu feinen Eiskristallen geformt, so dass die Zellmembran nicht beschädigt wird und das Zellplasma beim Auftauen nicht verloren geht, wodurch die ursprüngliche Frische und der Nährwert der Lebensmittel erhalten bleiben.

2. Frische Lebensmittel und Fisch, die länger aufbewahrt werden sollen, müssen schnell eingefroren werden. Um ein schnelles Einfrieren zu erreichen, stellen Sie den Drehschalter auf 7, bevor Sie die Lebensmittel hineinlegen.
3. Drehen Sie nach dem Schnellgefrieren den Drehknopf zurück auf die ursprüngliche Einstellung (im Allgemeinen darf die Schnellgefrierzeit vier Stunden nicht überschreiten).

**Hinweise:** Die Thermostateinstellung '6' oder '7' ist geeignet, wenn die Umgebungstemperatur unter 16°C liegt, kann aber zu Eisbildung führen. Wenn der Kühlschrank bei dieser Einstellung lange Zeit bei normaler Umgebungstemperatur läuft, ist dies ein normales Phänomen. In diesem Fall empfiehlt es sich, die Thermostateinstellung entsprechend zurückzustellen.

## V. Anweisungen für die Aufbewahrung von Lebensmitteln

### Vorsichtsmaßnahmen für die Verwendung

- Das Gerät arbeitet möglicherweise nicht gleichmäßig (Möglichkeit des Abtauvorgangs oder steigende Temperatur im Gefrierfach), wenn es über einen längeren Zeitraum bei einer Temperatur unter dem Kälte-limit des Temperaturbereichs aufgestellt wird, für den das Kühlgerät ausgelegt ist.
- Die Angaben zum Klimatyp des Geräts finden Sie auf dem Typenschild.
- Die Innentemperatur kann durch Faktoren wie den Standort des Kühlgeräts, die Umgebungstemperatur, die Häufigkeit des Öffnens der Tür usw. beeinflusst werden; gegebenenfalls sollte darauf hingewiesen werden, dass die Einstellung eines Temperaturreglers möglicherweise geändert werden muss, um diesen Faktoren Rechnung zu tragen.
- Brausegetränke sollten nicht im Gefrierfach oder im Tiefkühlfach gelagert werden, und einige Produkte wie Wassereis sollten nicht zu kalt verzehrt werden.

### Ort der Lebensmittellagerung

Aufgrund der Kaltluftzirkulation im Kühlschrank ist die Temperatur in jedem Bereich unterschiedlich, so dass verschiedene Lebensmittel an unterschiedlichen Stellen gelagert werden sollten.

Das Frischhaltefach eignet sich für die Aufbewahrung von Lebensmitteln, die nicht eingefroren werden müssen, wie gekochte Speisen, Bier, Eier, einige Gewürze, die kalt aufbewahrt werden müssen, Milch, Fruchtsaft usw. Die Crisper-Box eignet sich für die Aufbewahrung von Gemüse, Obst usw.

Das Gefrierfach eignet sich für die Aufbewahrung von Eis, Tiefkühlkost und für Lebensmittel, die länger haltbar sein sollen.

### Verwendung des Frischhaltefachs

Regalboden im Kühlschrank: Zum Herausheben des Regalbodens heben Sie diesen zuerst an und ziehen Sie ihn heraus; wenn Sie ihn wieder einsetzen wollen, bringen Sie ihn in Position, bevor Sie ihn absenken. (Bei der zweiteiligen Ablage schieben Sie den ersten Teil nach hinten und ziehen dann den zweiten Teil heraus). Sorgen Sie dafür, dass der hintere Abschluss des Regalbodens nach oben zeigt, um zu verhindern, dass die Lebensmittel mit der Innenwand in Berührung kommen. Halten Sie den Regalboden beim Herausnehmen oder Einsetzen fest in der Hand und seien Sie vorsichtig, um Beschädigungen zu vermeiden.

Crisper Box: Ziehen Sie die Crisper-Schublade heraus, um an die Lebensmittel zu gelangen. Achten Sie darauf, dass Sie die Abdeckplatte der Crisper-Schublade nach der Benutzung oder Reinigung wieder schließen, damit die Innentemperatur des Fachs nicht beeinträchtigt wird.

### Verwendung des Eiswürfelbehälters

Stellen Sie den Eiswürfelbehälter oben in das Gefrierfach, da das Wasser dort am schnellsten gefriert.

### Vorsichtshinweise für die Lagerung von Lebensmitteln

Waschen Sie die Lebensmittel und wischen Sie sie trocken, bevor Sie sie im Kühlschrank aufbewahren. Bevor Lebensmittel in den Kühlschrank gelegt werden, sollten sie luftdicht verpackt werden. Damit wird einerseits die Wasserverdunstung verhindert, damit Obst und Gemüse frisch bleiben, und andererseits werden Geruchsbelästigungen vermieden.

Legen Sie nicht zu viele oder zu schwere Lebensmittel in den Kühlschrank. Achten Sie auf einen ausreichenden Abstand zwischen den Lebensmitteln; wenn sie zu nahe beieinander stehen, wird der Kaltluftstrom blockiert, wodurch die Kühlwirkung beeinträchtigt wird. Lagern Sie nicht zu viele oder zu schwere Lebensmittel, um zu vermeiden, dass der Regalboden zerbricht. Halten Sie bei der Lagerung von Lebensmitteln einen gewissen Abstand zur Innenwand ein, und stellen Sie wasserhaltige Lebensmittel nicht zu nah an die Rückwand, damit sie dort nicht festfrieren.

Kategorisierte Lagerung von Lebensmitteln: Lebensmittel sollten nach Kategorien aufbewahrt werden, wobei die Lebensmittel, die Sie täglich essen, vorne stehen sollten. Damit wird die Dauer der Türöffnung verkürzt und der schnellere Verderb von Lebensmitteln vermieden.

Energiespartipps: Lassen Sie heiße Speisen auf Zimmertemperatur abkühlen, bevor Sie sie in den Kühlschrank stellen. Legen Sie gefrorene Lebensmittel zum Auftauen in das Frischhaltefach und nutzen Sie die niedrige Temperatur der gefrorenen Lebensmittel, um andere zu kühlen und somit Energie zu sparen.

### Lagerung von Obst und Gemüse

Bei Kühlgeräten mit Kühlfach sollte darauf hingewiesen werden, dass einige Arten von frischem Gemüse und Obst kälteempfindlich sind und sich daher nicht für die Lagerung in einem solchen Fach eignen.

### Verwendung des Gefrierfachs für Lebensmittel

Die Gefriertemperatur wird auf unter -18°C geregelt, und es ist ratsam, die Lebensmittel zur langfristigen Aufbewahrung im Gefrierfach zu lagern, wobei die auf der Lebensmittelverpackung angegebene Lagerdauer eingehalten werden sollte.

In den Schubladen des Gefrierschranks werden Lebensmittel gelagert, die eingefroren werden müssen. Fisch und Fleisch mit schwerem Gewicht sollten in kleinere Stücke geschnitten und in Gefrierbeutel verpackt werden, bevor sie gleichmäßig in den Gefrierfächern verteilt werden.

- ★ Lassen Sie heiße Lebensmittel auf Zimmertemperatur abkühlen, bevor Sie sie in das Gefrierfach legen.
- ★ Stellen Sie keine Glasbehälter mit Flüssigkeit oder Konserven in das Gefrierfach, um ein Bersten durch Volumenausdehnung nach dem Einfrieren der Flüssigkeit zu vermeiden.
- ★ Teilen Sie die Lebensmittel in angemessen kleine Portionen auf.
- ★ Verpacken Sie Lebensmittel vor dem Einfrieren in saubere und trockene Gefrierbeutel, damit sie nicht aneinander festkleben. Packen Sie Lebensmittel in geschmacksneutrale, luft- und wasserundurchlässige, ungiftige und saubere Materialien ein, um Verunreinigungen, Kreuzkontaminationen und Geruchsübertragungen zu vermeiden.

#### **Tipps für den Einkauf von Tiefkühlprodukten**

1. Achten Sie beim Kauf von Tiefkühlprodukten auf die Lagerhinweise auf der Verpackung. Sie können jeden Tiefkühlartikel für den Zeitraum aufbewahren, der unter der Sternebewertung angezeigt ist. In der Regel ist dies der Zeitraum, der als „Mindesthaltbarkeitsdatum“ auf der Vorderseite der Verpackung angegeben ist.
2. Achten Sie auf die Temperatur des Tiefkühlfachs im Geschäft, in dem Sie Ihre Tiefkühlprodukte einkaufen.
3. Kaufen Sie nur Tiefkühlprodukte mit Verpackungen, die sich in einem einwandfreien Zustand befinden.
4. Kaufen Sie im Supermarkt Tiefkühlprodukte grundsätzlich zuletzt ein.
5. Bewahren Sie Tiefkühlprodukte beim Einkauf und auf dem Nachhauseweg zusammen auf, weil sie dadurch kühler bleiben.
6. Kaufen Sie Tiefkühlprodukte nur dann ein, wenn Sie sie auch sofort tiefkühlen können. In den meisten Supermärkten können Sie spezielle Kühltüten kaufen. Diese halten die gefrorenen Lebensmittel länger kalt.
7. Einige Lebensmittel müssen vor dem Kochen nicht aufgetaut werden. Gemüse und Pasta können direkt in kochendes Wasser gegeben oder dampfgekocht werden. Tiefkühlsaucen und Tiefkühlsuppen können in einen Topf gegeben und langsam erwärmt werden, bis sie aufgetaut sind.
8. Verwenden Sie erstklassige Lebensmittel und verarbeiten Sie sie so wenig wie möglich. Wenn Lebensmittel in kleinen Portionen eingefroren werden, dauert es kürzer, bis sie tiefgefroren und wieder aufgetaut sind.
9. Schätzen Sie die Menge der einzufrierenden Lebensmittel. Wenn Sie große Mengen frischer Lebensmittel einfrieren möchten, stellen Sie den Temperaturregler auf die niedrige Stufe. Dann wird die Gefrieratemperatur gesenkt. So können Lebensmittel schnell tiefgefroren werden, wobei Nährwerte und Frische erhalten bleiben.

## **VI. Tipps für besondere Anforderungen**

### **Umzug des Kühl-/Gefrierschranks**

#### **• Aufstellort**

Stellen Sie Ihren Kühl-/Gefrierschrank nicht in der Nähe einer Wärmequelle wie beispielsweise einem Herd, Boiler oder Heizkörper auf. Vermeiden Sie außerdem direktes Sonnenlicht in Nebengebäuden oder Glasveranden.

#### **• Gerät in die Waage bringen**

Bringen Sie den Kühl-/Gefrierschrank mit Hilfe der vorderen Stellfüße in die Waage. Wenn die Türdichtung des Kühl-/Gefrierschranks nicht waagrecht ausgerichtet ist, kann sie undicht werden, oder es kann sogar zu einem Geräteausfall führen. Warten Sie nach dem Aufstellen des Kühl-/Gefriergeräts vier Stunden, bevor Sie es in Betrieb nehmen, damit sich das Kältemittel absetzen kann.

#### **• Installation**

Decken Sie die Lüftungsschlitze oder Kühlschleifen Ihres Geräts nicht ab und blockieren Sie sie nicht.

Wenn Sie länger unterwegs sind

- Wenn das Gerät mehrere Monate lang nicht benutzt wird, schalten Sie es zuerst aus und ziehen Sie dann den Stecker aus der Steckdose.
- Nehmen Sie alle Lebensmittel heraus.
- Reinigen Sie den Innenraum gründlich und trocknen Sie ihn. Um Geruchs- und Schimmelbildung vorzubeugen, lassen Sie die Tür einen Spalt offen oder lassen Sie die Tür gegebenenfalls entfernen.
- Achten Sie darauf, dass das gereinigte Gerät an einem trockenen, gut belüfteten Ort und nicht in der Nähe einer Wärmequelle steht, und legen Sie keine schweren Gegenstände darauf.
- Das Gerät sollte nicht für Kinderspiele zugänglich sein.

## **VII. Wartung und Reinigung**



**Ziehen Sie vor der Reinigung zuerst den Netzstecker. Stecken Sie den Stecker nicht mit nassen Händen ein oder aus, da sonst die Gefahr eines Stromschlags und von Verletzungen besteht. Schütten Sie kein Wasser direkt auf den Kühlschrank, um Rost, Stromausfälle und Unfälle zu vermeiden. Greifen Sie nicht mit den Händen unter den Boden des Kühlschranks, da Sie sich an den scharfen Metallecken verletzen könnten.**

### **Innenreinigung und Außenreinigung**

Lebensmittelverunreinigungen im Kühlschrank können einen unangenehmen Geruch verursachen, weshalb er regelmäßig gereinigt werden muss. Das Frischhaltefach sollte etwa einmal im Monat gereinigt werden.

Nehmen Sie die Crisper-Box, alle Einlegeböden, Flaschenhalterungen, Abdeckplatten, Schubladen usw. heraus und reinigen Sie sie mit einem feuchten, weichen Schwammtuch oder in warmem Wasser mit neutralem Spülmittel.

Entfernen Sie regelmäßig den Staub, der sich auf der Rückwand und den Seitenwänden des Kühlschranks angesammelt hat. Wenn Sie Reinigungsmittel verwendet haben, wischen Sie unbedingt mit klarem Wasser nach und im Anschluss gut trocken.

**! Verwenden Sie keine Borstenbürsten, Stahldrahtbürsten, Reinigungsmittel, Seifenpulver, alkalische Reinigungsmittel, Benzol, Waschbenzin, Säuren, heißes Wasser und andere ätzende oder lösliche Mittel, um die Oberfläche des Gehäuses, die Türdichtung, dekorative Kunststoffteile usw. zu reinigen, um Schäden zu vermeiden.**

Wischen Sie die Türdichtung vorsichtig trocken und reinigen Sie die Rille mit einem Wattestäbchen. Nach der Reinigung drücken Sie die Türdichtung in die vier Ecken und danach rundum fest in die Nut.

Unterbrechung der Stromzufuhr oder Ausfall der Kühlanlage

- Kümmern Sie sich um gefrorene Lebensmittel, wenn das Kühlgerät längere Zeit nicht in Betrieb ist (z. B. bei Stromausfall oder Ausfall des Kühlsystems).
- Versuchen Sie, die Kühlschranktür so wenig wie möglich zu öffnen. So bleiben Lebensmittel auch an heißen Sommertagen stundenlang gut gekühlt.
- Wenn Sie im Voraus über den Stromausfall benachrichtigt werden:

- 1) Stellen Sie den Thermostatkopf eine Stunde vorher auf die höchste Stufe, damit die Lebensmittel gut tiefgefroren sind (lagern Sie während dieser Zeit keine neuen Lebensmittel ein). Stellen Sie die Temperatur auf die ursprüngliche Einstellung zurück, wenn die Stromversorgung in absehbarer Zeit wiederhergestellt wird.
- 2) Sie können auch im Voraus Eiswürfel einfrieren und diese im oberen Teil des Gefrierschranks aufbewahren, um die Lagerzeit für die Lebensmittel zu verlängern.

**! Hinweis: Wenn der Kühlschrank einmal in Betrieb ist, sollte er im Idealfall ständig laufen; unter normalen Umständen sollte der Betrieb nicht unterbrochen werden, um die Gerätelebensdauer nicht zu beeinträchtigen.**

#### Abtauen

Nach einer gewissen Nutzungsdauer bildet sich an der Innenwand des Gefrierfachs (oder am Verdampfer) eine dünne Reifschicht, die die Kühlwirkung beeinträchtigen kann, wenn sie mehr als 5 mm dick ist. In einem solchen Fall müssen Sie den Reif vorsichtig mit einem Eiskratzer abkratzen und nicht mit Metall oder scharfen Gegenständen. Der Frost im Gefrierschrank muss etwa alle 3 Monate entfernt werden. Wenn die Öffnung der Schubladen dadurch behindert wird, sollte das Gerät schon früher abgetaut werden. Befolgen Sie diese Schritte, um das Gerät abzutauen:

1. Nehmen Sie das Gefriergut heraus, schalten Sie die Stromversorgung aus, öffnen Sie die Kühlschranktür und entfernen Sie mit einem Eiskratzer vorsichtig den Reif von der Innenwand. Um den Auftauvorgang zu beschleunigen, empfiehlt es sich, eine Schüssel mit heißem Wasser in den Kühl-/Gefrierschrank zu stellen, und wenn sich das feste Eis gelöst hat, einen Eiskratzer zu verwenden, um es abzuschaben und herauszunehmen.
2. Reinigen Sie nach dem Abtauen das Innere des Kühl-/Gefriergeräts, und schalten Sie die Stromversorgung dann wieder ein.
  1. Drücken und stellen Sie das Thermostatrad vor Wechsel einer Glühbirne auf „OFF“ und trennen Sie das Gerät von der Stromversorgung.
  2. Halten Sie die Glühbirnenabdeckung fest und heben Sie sie an.
  3. Entfernen Sie die alte Glühbirne, indem Sie sie gegen den Uhrzeigersinn herausschrauben.
  4. Ersetzen Sie sie durch eine neue Glühbirne (max. 10 W), indem Sie sie im Uhrzeigersinn einschrauben, und stellen Sie sicher, dass sie sicher in der Fassung sitzt.
  5. Die Abdeckung wieder aufsetzen und den Kühlschrank/die Gefriertruhe wieder an die Stromversorgung anschließen und einschalten.

#### Sicherheits-Check nach der Wartung

Ist das Netzkabel gebrochen oder beschädigt?

Ist der Netzstecker fest in die Steckdose eingesteckt?

Ist der Netzstecker unnormal heiß?

**Hinweis: Wenn das Netzkabel und der Stecker beschädigt oder durch Staub verschmutzt sind, kann es zu einem Stromschlag oder Brand kommen. Bei Anomalien ziehen Sie den Netzstecker und setzen Sie sich mit dem Verkäufer in Verbindung.**



## VIII. Einfache Fehleranalyse und Fehlerbehebung

Bei den folgenden kleinen Störungen muss nicht jede vom technischen Kundendienst behoben werden; manche Fehler können Sie auch selbst beheben.

Fall	Prüfen Sie Folgendes	Lösungen
<ul style="list-style-type: none"> <li>• Überhaupt keine Kühlung</li> </ul>	<ul style="list-style-type: none"> <li>• Ist der Netzstecker gezogen?</li> <li>• Sind Schalter oder Sicherungen defekt?</li> <li>• Stromausfall oder Leitungsstörung?</li> <li>• Wo steht der Kühlschrank? Steht er auf Balkonen, in Garagen, Lagerräumen und an anderen Orten, an denen die Umgebungstemperatur unter 10°C liegt?</li> </ul>	<ul style="list-style-type: none"> <li>• Stecken Sie den Netzstecker wieder in die Steckdose.</li> <li>• Öffnen Sie die Tür und kontrollieren Sie, ob die Lampe leuchtet.</li> <li>• Stromausfall oder Leitungsunterbrechung?</li> <li>• Stellen Sie den Kühlschrank an einem geschützten Ort auf, an dem die Umgebungstemperatur über 10°C liegt. Wenn Ihr Kühlschrank bei einer zu niedrigen Temperatur aufgestellt wird, funktioniert das interne Kühlsystem möglicherweise nicht richtig.</li> </ul>
<ul style="list-style-type: none"> <li>• Ungewöhnliches Geräusch</li> </ul>	<ul style="list-style-type: none"> <li>• Steht der Kühlschrank stabil?</li> <li>• Berührt der Kühlschrank die Wand?</li> </ul>	<ul style="list-style-type: none"> <li>• Stellen Sie die verstellbaren Füße des Kühlschranks richtig ein.</li> <li>• Rücken Sie den Kühlschrank von der Wand weg.</li> </ul>

<ul style="list-style-type: none"> <li>• Schlechte Kühleffizienz</li> </ul>	<ul style="list-style-type: none"> <li>• Haben Sie heiße Mahlzeiten oder zu viele Lebensmittel in den Kühlschrank gestellt?</li> <li>• Öffnen Sie den Kühlschrank häufig?</li> <li>• Ist ein Lebensmittelbeutel in der Türdichtung eingeklemmt?</li> <li>• Ist der Kühlschrank direktem Sonnenlicht ausgesetzt oder steht er neben einem Backofen oder Herd?</li> <li>• Wird er gut belüftet?</li> <li>• Ist die Temperatur zu hoch eingestellt?</li> </ul>	<ul style="list-style-type: none"> <li>• Stellen Sie warme Mahlzeiten erst dann in den Kühlschrank, wenn sie abgekühlt sind.</li> <li>• Es wird kalt.</li> <li>• Kontrollieren Sie die Tür und schließen Sie sie.</li> <li>• Entfernen Sie den Kühlschrank von der Hitzequelle.</li> <li>• Vergrößern Sie den Abstand zu Wärmequellen.</li> <li>• Sorgen Sie für eine gute Belüftung.</li> <li>• Stellen Sie die richtige Temperatur ein.</li> </ul>
<ul style="list-style-type: none"> <li>• Seltsamer Geruch im Kühlschrank</li> </ul>	<ul style="list-style-type: none"> <li>• Sind Lebensmittel schlecht geworden?</li> <li>• Müssen Sie den Kühlschrank reinigen?</li> <li>• Haben Sie streng riechende Lebensmittel unverpackt eingeräumt?</li> </ul>	<ul style="list-style-type: none"> <li>• Werfen Sie schlecht gewordene Lebensmittel weg.</li> <li>• Reinigen Sie den Kühlschrank.</li> <li>• Verpacken Sie streng riechende Lebensmittel.</li> </ul>



Hinweis: Wenn die obigen Beschreibungen nicht zur Fehlersuche beitragen, dürfen Sie das Gerät nicht selbst zerlegen und reparieren. Von Personen ohne Fachkenntnisse ausgeführte Reparaturen können zu Verletzungen und Betriebsstörungen führen. Nehmen Sie Kontakt zu dem Händler auf, bei dem Sie den Kühlschrank gekauft haben. Dieses Produkt sollte nur durch autorisierte Techniker repariert werden und zur Reparatur sind ausschließlich Original-Ersatzteile zu verwenden.

Wenn das Gerät für einen längeren Zeitraum nicht verwendet wird, ist der Netzstecker zu ziehen. Alle Lebensmittel herausnehmen und das Gerät reinigen. Die Tür offen lassen, um die Bildung unangenehmer Gerüche zu vermeiden.

## IX. Zertifizierungen

Elektrische Informationen

Dieses Elektrogerät muss geerdet sein.

Dieses Produkt ist mit einem Stecker ausgestattet, der in Steckdosen gemäß den aktuellen Spezifikationen für Haushaltsgeräte passt.

Wenn der montierte Stecker nicht für Ihre Steckdose geeignet ist, sollte er getrennt und sorgfältig entsorgt werden. Um einen möglichen Stromschlag zu vermeiden, stecken Sie den ausrangierten Stecker nicht in eine Steckdose.

## X. Anweisungen zur sicheren Geräteentsorgung

### Entsorgung

Alte Geräte haben noch einen gewissen Mehrwert. Ein umweltfreundlicher Ansatz sorgt dafür, dass wertvolle Rohstoffe recycelt werden.

Die in Ihren Geräten verwendeten Kältemittel und Isoliermaterialien erfordern eine besondere Handhabung. Vergewissern Sie sich vor dem Entsorgen des Geräts, dass die Kühlleitungen auf der Rückseite nicht beschädigt sind.

Aktuelle Informationen zur Entsorgung von Altgeräten und deren Verpackungsteilen erhalten Sie bei der örtlichen Gemeindeverwaltung.

Korrekte Entsorgung dieses Produkts	
	<p>Diese Kennzeichnung weist darauf hin, dass dieses Produkt in der gesamten EU nicht mit anderen Haushaltsabfällen entsorgt werden darf. Um mögliche Schäden für die Umwelt oder die menschliche Gesundheit durch unkontrollierte Abfallentsorgung zu vermeiden, müssen Altgeräte verantwortungsbewusst recycelt werden. Dies fördert zudem die nachhaltige Wiederverwendung von Materialressourcen. Um Ihr gebrauchtes Gerät zurückzugeben, nutzen Sie bitte die Rückgabe- und Abholsysteme oder wenden Sie sich an den Händler, bei dem Sie das Produkt gekauft haben. Abfallentsorger und Händler können dieses Produkt dem umweltgerechten Recycling zuführen.</p>

### Warnhinweise für die Entsorgung

✘ Das für den Kühlschrank verwendete Kältemittel und der Cyclopentan-Schaumstoff sind brennbar. Bei der Verschrottung des Kühlgeräts ist dieses daher von jeglicher Feuerquelle fernzuhalten und von einem speziellen Verwertungsunternehmen mit entsprechender Qualifikation zu verwerten. So darf es beispielsweise nicht durch Verbrennung entsorgt werden, um Umwelt- oder andere Schäden zu vermeiden.

✘ Wenn das Kühlgerät verschrottet wird, demontieren Sie die Türen und entfernen Sie die Dichtungen und Regalböden; stellen Sie die Türen und Regalböden an einen geeigneten Platz, damit kein Kind zwischen ihnen eingeklemmt oder im Gerät eingeschlossen wird.

## ANLEITUNG ZUM ÄNDERN DES TÜRANSCHLAGS

Wird das Gerät zum Zweck der Montage für längere Zeit auf den Rücken oder die Seite gelegt, muss es vor dem Einstecken des Netzsteckers sechs Stunden lang aufrecht stehen, um Schäden an den internen Komponenten zu vermeiden.

1. Entfernen Sie die Scharnierabdeckung und das obere Scharnier an der rechten oberen Gehäuseseite. Entfernen Sie die Schraubenlochabdeckung an der linken oberen Gehäuseseite.

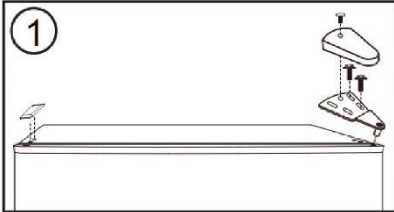

2. Nehmen Sie die Kühlschranktür ab. Setzen Sie den Scharnierstopfen von der oberen linken in die obere rechte Türseite ein.

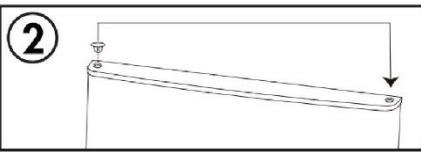

3. Entfernen Sie das mittlere Scharnier der rechten Schrankseite. Entfernen Sie die Schraubenlochabdeckung an der linken Gehäuseseite.

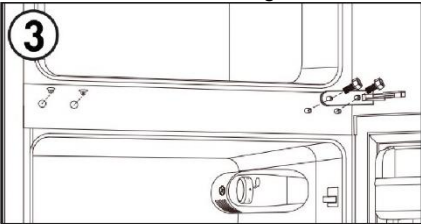

4. Nehmen Sie die Gefrierschranktür ab. Setzen Sie den Scharnierstopfen von der oberen linken in die obere rechte Türseite ein.

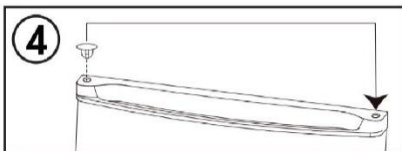

5. Entfernen Sie den Türstopper an der unteren rechten Türseite und bringen Sie ihn an der unteren linken Türseite an.

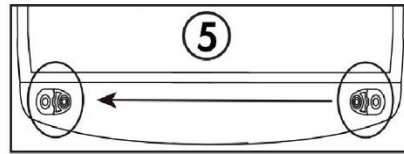

6. Entfernen Sie das untere Scharnier an der rechten Türseite. Entfernen Sie beide Stellfüße. Entfernen Sie den unteren Scharnierstift aus dem Scharnier, drehen Sie das Scharnier um und setzen Sie den Scharnierstift auf der anderen Seite wieder ein. Montieren Sie das untere Scharnier auf der unteren linken Seite des Gehäuses. Montieren Sie beide Stellfüße.

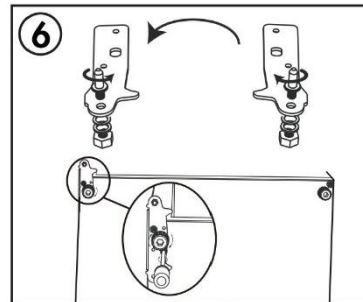

7. Bauen Sie die Gefrierschranktür ein. Montieren Sie das mittlere Scharnier auf der linken Seite des Gehäuses. Bringen Sie die Abdeckungen der Schraublöcher auf der rechten Gehäuseseite an.

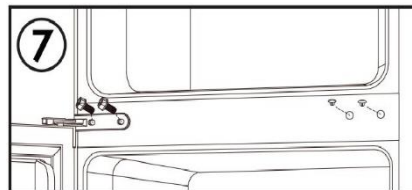

8. Bauen Sie die Kühlschranktür ein. Bringen Sie das obere Scharnier und Scharnierabdeckung an der oberen linken Schrankseite an. Bringen Sie die Abdeckungen der Schraublöcher auf der oberen rechten Gehäuseseite an.

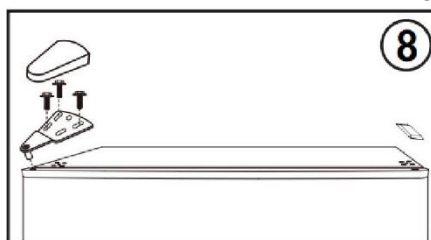

Hinweis: Vergewissern Sie sich, dass die Gummidichtungen rund um die Türen gut am Gehäuse anliegen, bevor Sie die Scharnierschrauben anziehen.

Um den technischen Support zu kontaktieren, besuchen Sie unsere Website: <https://corporate.haiereurope.com/en/> Wählen Sie im Abschnitt „Website“ die Marke Ihres Produkts und Ihr Land aus. Sie werden auf die jeweilige Website weitergeleitet, wo Sie die Telefonnummer und das Kontaktformular finden technische Unterstützung.

Weitere Informationen zum Produkt finden Sie unter <https://eprel.ec.europa.eu/> bzw scannen Sie den QR auf dem mit dem Gerät gelieferten Energielabel.

# I. ΑΣΦΑΛΕΙΑ



## ΠΡΟΕΙΔΟΠΟΙΗΣΗ!

Η εκτέλεση τεχνικής συντήρησης ή επισκευών που περιλαμβάνουν την αφαίρεση των καλυμμάτων ενέχει κινδύνους για κάθε πρόσωπο πέραν του εξουσιοδοτημένου προσωπικού τεχνικής συντήρησης. Για την αποφυγή του κινδύνου ηλεκτροπληξίας μην επιχειρήσετε να επισκευάσετε μόνοι σας αυτή τη συσκευή.

## ΠΡΟΕΙΔΟΠΟΙΗΣΗ!

Κίνδυνος πυρκαγιάς / εύφλεκτα υλικά.



## Συμβουλές ασφαλείας

Μη χρησιμοποιείτε ηλεκτρικές συσκευές όπως πιστολάκι μαλλιών ή θερμάστρα για την απόψυξη του ψυγείου/καταψύκτη.

Τα δοχεία με εύφλεκτα αέρια ή υγρά μπορεί να εμφανίσουν διαρροές σε χαμηλές θερμοκρασίες.

Μην αποθηκεύετε δοχεία με εύφλεκτα υλικά, όπως δοχεία σπρέι, φύσιγγες αναδόμωσης πυροσβεστήρων, κ.λπ. στο ψυγείο/καταψύκτη.

Μην τοποθετείτε αναψυκτικά ή ανθρακούχα ποτά στο διαμέρισμα του καταψύκτη. Οι γρανίτες μπορούν να προκαλέσουν «εγκαύματα από παγετό». Εάν καταναλωθούν απευθείας από το ψυγείο/καταψύκτη.

Μην αφαιρείτε αντικείμενα από τον θάλαμο του ψυγείου/καταψύκτη με υγρά/βρεγμένα χέρια, καθώς αυτό μπορεί να προκαλέσει εκδορές του δέρματος ή «εγκαύματα από παγετό». Μην τοποθετείτε φιάλες ή μεταλλικά δοχεία στον θάλαμο του καταψύκτη καθώς μπορεί να σκάσουν όταν παγώσει το περιεχόμενο.

Πρέπει να τηρούνται οι συνιστώμενοι χρόνοι αποθήκευσης από τον κατασκευαστή. Ανατρέξτε στις σχετικές οδηγίες.

Μην επιτρέπετε στα παιδιά να παραβιάζουν τα χειριστήρια ή να παίζουν με το ψυγείο/καταψύκτη. Το ψυγείο/καταψύκτης είναι βαρύ. Πρέπει να επιδεικνύεται προσοχή κατά τη μετακίνησή του. Η παραποίηση των προδιαγραφών ή οποιαδήποτε προσπάθεια τροποποίησης του προϊόντος είναι επικίνδυνη.

Μην αποθηκεύετε εύφλεκτα αέρια ή υγρά μέσα στο ψυγείο/καταψύκτη.

Αν το καλώδιο παροχής ρεύματος έχει φθαρεί πρέπει να αντικατασταθεί από τον κατασκευαστή ή τον αντιπρόσωπο του σέρβις ή παρόμοια εξουσιοδοτημένα πρόσωπα, προς αποφυγή του κινδύνου.

Η συσκευή αυτή μπορεί να χρησιμοποιείται από παιδιά ηλικίας άνω των 8 ετών και από άτομα με μειωμένες σωματικές, αισθητηριακές ή διανοητικές ικανότητες ή έλλειψη εμπειρίας και γνώσης, εφόσον βρίσκονται υπό εποπτεία ή εάν έχουν εκπαιδευτεί στη χρήση της συσκευής με ασφαλή τρόπο και έχουν κατανοήσει τους σχετικούς κινδύνους. Τα παιδιά δεν επιτρέπεται να παίζουν με τη συσκευή. Ο καθαρισμός και η οι εργασίες συντήρησης χρήστη απαγορεύεται να γίνονται από παιδιά χωρίς επίτηρηση.

Αυτή η ψυκτική συσκευή δεν προορίζεται να χρησιμοποιηθεί ως ενσωματωμένη συσκευή.

Αυτή η συσκευή προορίζεται για χρήση σε οικιακές και παρόμοιες εφαρμογές όπως

- κουζίνες προσωπικού σε καταστήματα, γραφεία και άλλους χώρους εργασίας·
- αγροικίες και από τους πελάτες ξενοδοχείων, μοτέλ και άλλων χώρων οικιστικού τύπου·
- χώρους διαμονής και ημιδιαμονής με πρωινό·
- catering και παρόμοιες εφαρμογές μη λιανικής πώλησης.

Φροντίστε πάντα να μην υπάρχουν εμπόδια στα ανοίγματα εξαερισμού στο περίβλημα της συσκευής ή στις εσωτερικές της δομές.

Μην χρησιμοποιείτε μηχανικές συσκευές ή άλλα μέσα για να επιταχύνετε τη διαδικασία απόψυξης, παρά μόνο όσα συνιστώνται από τον κατασκευαστή.

Αποφύγετε την πρόκληση ζημιών στο κύκλωμα ψύξης.

Μη χρησιμοποιείτε ηλεκτρικές συσκευές στο εσωτερικό των θαλάμων αποθήκευσης τροφίμων της συσκευής, εκτός αν είναι του τύπου που συνιστά ο κατασκευαστής.



**Μ**ην αποθηκεύετε εκρηκτικές ουσίες όπως δοχεία αερολύματος με εύφλεκτο περιεχόμενο σε αυτή τη συσκευή.

**Α**υτή η συσκευή δεν προορίζεται για χρήση από άτομα (συμπεριλαμβανομένων των παιδιών) με μειωμένες φυσικές, κινητικές ή διανοητικές ικανότητες ή χωρίς εμπειρία και γνώσεις, εκτός και εάν εποπτεύονται ή έχουν λάβει οδηγίες αναφορικά με τη χρήση της συσκευής από πρόσωπο υπεύθυνο για την ασφάλειά τους. Τα παιδιά πρέπει να εποπτεύονται συνεχώς ώστε να διασφαλιστεί ότι δεν παίζουν με τη συσκευή.

- **ΠΡΟΕΙΔΟΠΟΙΗΣΗ:** Φροντίστε πάντα να μην υπάρχουν εμπόδια στα ανοίγματα εξαερισμού στο περίβλημα της συσκευής ή στις εσωτερικές της δομές.

- **ΠΡΟΕΙΔΟΠΟΙΗΣΗ:** Μην χρησιμοποιείτε μηχανικές συσκευές ή άλλα μέσα για να επιταχύνετε τη διαδικασία απόψυξης, παρά μόνο όσα συνιστώνται από τον κατασκευαστή.

- **ΠΡΟΕΙΔΟΠΟΙΗΣΗ:** Αποφύγετε την πρόκληση ζημιών στο κύκλωμα ψύξης.

- **ΠΡΟΕΙΔΟΠΟΙΗΣΗ:** Μην χρησιμοποιείτε ηλεκτρικές συσκευές μέσα στα διαμερίσματα αποθήκευσης τροφίμων της συσκευής, εκτός εάν είναι του τύπου που συνιστά ο κατασκευαστής.

- **ΠΡΟΕΙΔΟΠΟΙΗΣΗ:** Οι ψυκτικές συσκευές και ιδιαίτερα ο ψυγιοκαταψύκτης τύπου I, ενδέχεται να μην λειτουργούν με συνέπεια (πιθανότητα απόψυξης του περιεχομένου ή να ανέβει η θερμοκρασία και να γίνει πολύ ζεστή στο χώρο των κατεψυγμένων τροφίμων) όταν έχει ρυθμιστεί για μεγάλο χρονικό διάστημα κάτω από το όριο ψύχους του εύρους των θερμοκρασιών οι οποίες έχουν σχεδιαστεί για την ψυκτική συσκευή.

- **ΠΡΟΕΙΔΟΠΟΙΗΣΗ:** Είναι αναγκαίο, επίσης, οι πόρτες ή τα καλύμματα να είναι εφοδιασμένα με κλειδαριές και κλειδιά, με τα κλειδιά αυτά να πρέπει να φυλάσσονται μακριά από παιδιά και όχι κοντά στην ψυκτική συσκευή, προκειμένου να αποφευχθεί το κλείδωμα των παιδιών.

- **ΠΡΟΕΙΔΟΠΟΙΗΣΗ:** Το ψυκτικό υγρό και τα μονωτικά υλικά που χρησιμοποιούνται στη συσκευή απαιτούν ειδικές διαδικασίες απόρριψης.

- **ΠΡΟΕΙΔΟΠΟΙΗΣΗ:** Κατά την τοποθέτηση της συσκευής διασφαλίστε ότι το καλώδιο τροφοδοσίας δεν έχει παγιδευτεί ή υποστεί ζημιά.

- **ΠΡΟΕΙΔΟΠΟΙΗΣΗ:** Μην τοποθετείτε πολλαπλές φορητές πρίζες ή φορητά τροφοδοτικά στο πίσω μέρος της συσκευής

Τα παιδιά ηλικίας από 3 έως 8 ετών επιτρέπεται να φορτώνουν και να ξεφορτώνουν τις ψυκτικές συσκευές.

Για την αποφυγή της μόλυνσης των τροφίμων, ακολουθήστε τις παρακάτω οδηγίες:

- Το άνοιγμα της πόρτας για μεγάλα (χρονικά) διαστήματα μπορεί να προκαλέσει σημαντική αύξηση της θερμοκρασίας στους θαλάμους της συσκευής.

- Καθαρίζετε τακτικά τις επιφάνειες που έρχονται σε επαφή με τρόφιμα και προσβάσιμα συστήματα αποστράγγισης.

- Καθαρίζετε τα δοχεία νερού, εάν δεν έχουν χρησιμοποιηθεί για 48 ώρες. Ξεπλύνετε το σύστημα νερού που συνδέεται σε παροχή νερού, εάν δεν έχει εκτελεστεί άντληση νερού για 5 ημέρες.

- Αποθηκεύετε το ωμό κρέας και τα ψάρια σε κατάλληλα δοχεία στο ψυγείο, ώστε να μην έρχονται σε επαφή και να μην στάζουν επάνω σε άλλα τρόφιμα.

- Οι θάλαμοι κατεψυγμένων τροφίμων δύο αστέρων είναι κατάλληλοι για την αποθήκευση προ-κατεψυγμένων τροφίμων, την αποθήκευση ή παρασκευή παγωτού και την παρασκευή πάγου.

- Οι θάλαμοι ενός, δύο και τριών αστέρων δεν είναι κατάλληλοι για την ψύξη νωπών τροφίμων.

- Εάν η συσκευή ψύξης παραμείνει κενή για μεγάλα χρονικά διαστήματα, απενεργοποιήστε, αποψύξτε, καθαρίστε, σκουπίστε και αφήστε την πόρτα ανοικτή για να αποτρέψετε τη δημιουργία μούχλας στη συσκευή.

## Ηλεκτρική σύνδεση

### ΠΡΟΕΙΔΟΠΟΙΗΣΗ

Το καλώδιο τροφοδοσίας αυτής της συσκευής είναι εξοπλισμένο με ένα φως που συνδέεται με τις στάνταρ πρίζες τοίχου για να ελαχιστοποιηθεί η πιθανότητα ηλεκτροπληξίας.

Σε κάθε περίπτωση, βεβαιωθείτε ότι το καλώδιο τροφοδοσίας είναι γειωμένο.

Αυτή η ψυκτική συσκευή απαιτεί μια στάνταρ πρίζα 220-240VAC 50Hz με γείωση.

Αυτή η ψυκτική συσκευή δεν έχει σχεδιαστεί για χρήση με αντιστροφή.

Το καλώδιο πρέπει να στερεώνεται πίσω από τη συσκευή και να μην αφήνεται εκτεθειμένο ή να αιωρείται, για την αποτροπή τυχαιού τραυματισμού.

Ποτέ μην αποσυνδέετε το ψυγείο από την πρίζα τραβώντας το καλώδιο τροφοδοσίας. Πιάνετε πάντα σταθερά το φως και τραβήξτε ευθεία προς τα έξω από την πρίζα.

Μη χρησιμοποιείτε καλώδιο επέκτασης με αυτή τη συσκευή. Εάν το καλώδιο τροφοδοσίας είναι πολύ μικρό, ζητήστε από έναν ειδικευμένο ηλεκτρολόγο ή τεχνικό σέρβις να εγκαταστήσει μια πρίζα κοντά στη συσκευή. Η χρήση καλωδίου επέκτασης μπορεί να επηρεάσει αρνητικά την απόδοση της μονάδας. Η λανθασμένη χρήση της γειωμένης πρίζας μπορεί να έχει ως αποτέλεσμα κίνδυνο ηλεκτροπληξίας. Εάν το καλώδιο τροφοδοσίας ρεύματος έχει υποστεί ζημιά, ζητήστε την αντικατάστασή του από εξουσιοδοτημένο κέντρο εξυπηρέτησης.

## Περιβαλλοντικές συνθήκες

Οι πληροφορίες σχετικά με τις περιβαλλοντικές συνθήκες για τη λειτουργία της συσκευής παρέχονται στην πινακίδα τεχνικών χαρακτηριστικών. Αυτή η πινακίδα υποδεικνύει τη θερμοκρασία περιβάλλοντος (δηλαδή τη θερμοκρασία δωματίου στην οποία λειτουργεί η συσκευή) η οποία διασφαλίζει βέλτιστη (σωστή) λειτουργία της συσκευής.

Περιβαλλοντικές συνθήκες	Επιτρεπόμενη θερμοκρασία περιβάλλοντος
SN	από +10°C έως +32°C
N	από +16°C έως +32°C
ST	από +16°C έως +38°C
T	από +16°C έως +43°C

Σημείωση: Λαμβάνοντας υπόψη τις οριακές τιμές του εύρους θερμοκρασιών περιβάλλοντος για τις κλιματικές κατηγορίες για τις οποίες έχει σχεδιαστεί η ψυκτική συσκευή και το γεγονός ότι οι εσωτερικές θερμοκρασίες ενδέχεται να επηρεαστούν από παράγοντες όπως η θέση της ψυκτικής συσκευής, η θερμοκρασία περιβάλλοντος και η συχνότητα ανοίγματος της θύρας, η ρύθμιση οποιασδήποτε συσκευής ελέγχου θερμοκρασίας ενδέχεται να πρέπει να τροποποιηθεί ώστε να λαμβάνονται υπόψη αυτοί οι παράγοντες, εάν χρειάζεται.



Σημείωση: Κατά τη λειτουργία σε συνθήκες διαφορετικές από τις οριζόμενες περιβαλλοντικές συνθήκες (δηλαδή, εκτός του ονομαστικού εύρους θερμοκρασιών περιβάλλοντος), η συσκευή ενδέχεται να μην μπορεί να διατηρήσει τις επιθυμητές θερμοκρασίες θαλάμου.

## Κλειδαριές

Εάν το ψυγείο είναι εφοδιασμένο με κλειδαριά, για να αποφύγετε την παγίδευση των παιδιών, κρατήστε το κλειδί μακριά από παιδιά και όχι κοντά στη συσκευή. Κατά την απόρριψη παλιού ψυγείου, σπάζτε τις παλιές κλειδαριές ή τα μάνταλα ως μέτρο προφύλαξης.

## Δεν περιέχει φρέον

Στο ψυγείο χρησιμοποιείται ψυκτικό μέσο χωρίς φρέον (R600a) και αφρώδες μονωτικό υλικό (κυκλοπεντάνιο) φιλικό προς το περιβάλλον. Αυτό σημαίνει ότι δεν προκαλούνται βλάβες στο στρώμα του όζοντος και διασφαλίζεται πολύ μικρός αντίκτυπος στην υπερθέρμανση του πλανήτη. Το R600a είναι εύφλεκτο και σφραγισμένο σε κύκλωμα ψύξης, χωρίς να εμφανίζονται διαρροές κατά την κανονική χρήση. Ωστόσο, σε περίπτωση διαρροής ψυκτικού λόγω βλάβης του κυκλώματος ψυκτικού μέσου, κρατήστε τη συσκευή μακριά από γυμνή φλόγα και ανοίξτε τα παράθυρα για αερισμό όσο το δυνατόν γρηγορότερα.

## II. Χαρακτηριστικά προϊόντος

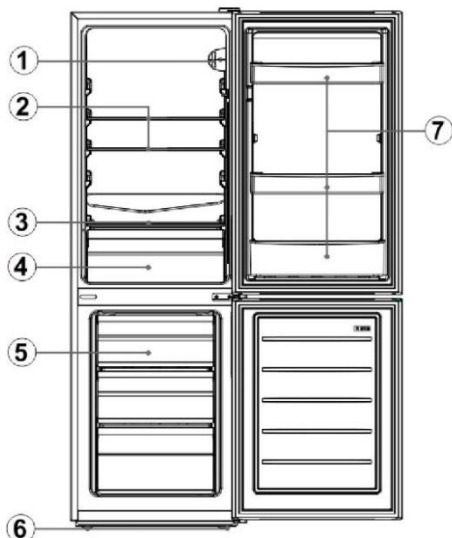

Αρ.	Περιγραφή
1	Θερμοστάτης
2	Γυάλινα ράφια ψυγείου
3	Κάλυμμα συρταριού φρούτων και λαχανικών
4	Συρτάρι φρούτων και λαχανικών
5	Συρτάρια καταψύκτη
6	Πόδια οριζοντίωσης
7	Ράφι για μπουκάλια

Λόγω τεχνολογικών καινοτομιών, οι περιγραφές του προϊόντος σε αυτό το εγχειρίδιο ενδέχεται να μην είναι απόλυτα συμβατές με το ψυγείο σας. Οι λεπτομέρειες είναι σύμφωνες με το ουσιώδες προϊόν.

## III. Προετοιμασίες για χρήση

### Τοποθεσία εγκατάστασης

#### 1. Συνθήκη εξαερισμού

Η θέση που επιλέγετε για την εγκατάσταση του ψυγείου πρέπει να αερίζεται καλά και να έχει λιγότερο ζεστό αέρα. Μην τοποθετείτε το ψυγείο κοντά σε πηγή θερμότητας όπως κουζίνας, λέβητες και αποφύγετε την έκθεσή του στο άμεσο ηλιακό φως, εξασφαλίζοντας έτσι την επίτευξη της ψύξης εξοικονομώντας ταυτόχρονα κατανάλωση ενέργειας. Μην εντοπίσετε το ψυγείο σε υγρό μέρος, έτσι ώστε να αποφεύγεται η σκουριά και το ηλεκτρικό ρεύμα του ψυγείου. **Το αποτέλεσμα της ποσότητας ψυκτικού μέσου του ψυγείου διαιρούμενο με τον συνολικό χώρο του δωματίου στο οποίο έχει εγκατασταθεί το ψυγείο θα πρέπει να είναι μικρότερο από 8g / m<sup>3</sup>.** Σημείωση: Η ποσότητα ψυκτικού που χρεώνεται για το ψυγείο βρίσκεται στην πινακίδα.

#### 2. Χώρος διάχυσης θερμότητας

Το ψυγείο, όταν λειτουργεί, εκπέμπει θερμότητα στο περιβάλλον. Επομένως, τουλάχιστον 30mm ελεύθερου χώρου πρέπει να εξοικονομείται στην επάνω πλευρά, περισσότερο από 100 mm και στις δύο πλευρές και πάνω από 50 mm στην πίσω πλευρά του ψυγείου.

Διαστάσεις σε mm

W	D	H	A	B	C(°)	E	F
470	495	1440	792	923	130±5	50	100

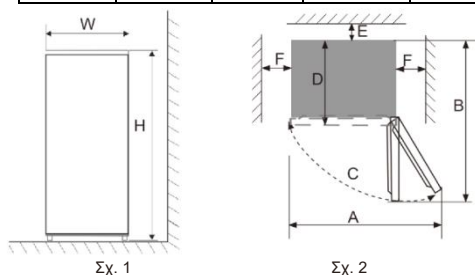

Σημείωση: Σχήμα 1, Σχήμα 2 μόνο ως σχηματικό διάγραμμα μεγέθους ζήτησης χώρου προϊόντος.

### 3. Επίπεδο εδάφους

Τοποθετήστε το ψυγείο στο στερεό και επίπεδο έδαφος (πάτωμα) για να το διατηρήσετε σταθερό, αλλιώς θα προκαλέσει κραδασμούς και θόρυβο. Όταν το ψυγείο τοποθετείται σε υλικά όπως το χαλί, το ψάθινο χαλί, το πολυβινυλοχλωρίδιο, οι στερεές πλάκες επένδυσης πρέπει να εφαρμόζονται κάτω από το ψυγείο, έτσι ώστε να αποφεύγεται η αλλαγή χρώματος λόγω της διάχυσης της θερμότητας.



**Πρέπει να διατηρείται ο απρόσκοπτος εξαερισμός γύρω από τη συσκευή ή σε ενσωματωμένη δομή.**

## Προετοιμασίες για χρήση

### 1. Χρόνος αναμονής

Αφού το ψυγείο εγκατασταθεί σωστά και καθαριστεί καλά, μη το θέσετε αμέσως σε λειτουργία. Φροντίστε να ενεργοποιείτε το ψυγείο μετά από περισσότερο από 1 ώρα αναμονής, ώστε να διασφαλίζεται η κανονική λειτουργία του.

### 2. Καθαρισμός

Επιβεβαιώστε τα εξαρτήματα στο εσωτερικό του ψυγείου και σκουπίστε το εσωτερικό του με ένα μαλακό πανί.

### 3. Παροχή ρεύματος σε λειτουργία

Τοποθετήστε το φις στην επίτοιχη πρίζα για να εκκινήσετε τον συμπιεστή. Μετά από 1 ώρα, ανοίξτε την πόρτα του καταψύκτη, εάν η θερμοκρασία στο εσωτερικό του θαλάμου κατάψυξης μειωθεί εμφανώς, σημαίνει ότι το σύστημα ψύξης λειτουργεί κανονικά.

### 4. Αποθήκευση τροφίμων

Αφού το ψυγείο λειτουργήσει για κάποιο χρονικό διάστημα, η εσωτερική θερμοκρασία του ψυγείου θα ελέγχεται αυτόματα σύμφωνα με τη ρύθμιση θερμοκρασίας του χρήστη. Αφού κρυώσει πλήρως το ψυγείο, τοποθετήστε τα τρόφιμα, τα οποία συνήθως χρειάζονται 2~3 ώρες για να κρυώσουν πλήρως. Το καλοκαίρι, όταν η θερμοκρασία είναι υψηλή, χρειάζονται περισσότερες από 4 ώρες για να κρυώσουν πλήρως τα τρόφιμα (Προσπαθήστε να ανοίξετε την πόρτα του ψυγείου όσο το δυνατό λιγότερο πριν κρυώσει η εσωτερική θερμοκρασία).



Εάν το ψυγείο έχει εγκατασταθεί σε χώρο με υγρασία, βεβαιωθείτε ότι το καλώδιο γείωσης και ο διακόπτης διαρροής κυκλώματος είναι αυτά που πρέπει. Εάν δημιουργούνται θόρυβοι κραδασμών λόγω επαφής του ψυγείου με τον τοίχο ή εάν ο τοίχος μαυρίζει λόγω της κυκλοφορίας αέρα γύρω από τον συμπιεστή, απομακρύνετε το ψυγείο από τον τοίχο. Η εγκατάσταση του ψυγείου μπορεί να προκαλέσει θόρυβο παρεμβολών ή αστάθεια εικόνας στο κινητό τηλέφωνο, το σταθερό τηλέφωνο, το ραδιοφωνικό δέκτη, την τηλεόραση, που βρίσκονται πλησίον του, γι' αυτό προσπαθήστε να κρατήσετε το ψυγείο όσο το δυνατόν πιο μακριά σε μια τέτοια περίπτωση.

## IV. Λειτουργίες

### Ρύθμιση θερμοκρασίας

Η θερμοκρασία της συσκευής μπορεί να ρυθμιστεί περιστρέφοντας τον επιλογέα του θερμοστάτη.

Ο θερμοστάτης μπορεί να ρυθμιστεί μεταξύ 1 και 7.

- Το 1 είναι η θερμότερη ρύθμιση.
- Το 7 είναι η πιο ψυχρή ρύθμιση.
- Θέστε τον επιλογέα στη θέση OFF για να απενεργοποιήσετε τη λειτουργία ψύξης.
  - Υπό κανονικές συνθήκες λειτουργίας (την άνοιξη και το φθινόπωρο), συνιστάται να ρυθμίσετε τη θερμοκρασία στο 4.
  - Το καλοκαίρι που η θερμοκρασία περιβάλλοντος είναι υψηλή, συνιστάται να ρυθμίσετε τη θερμοκρασία στο 3-4, ούτως ώστε να εξασφαλιστούν οι θερμοκρασίες του ψυγείου και του καταψύκτη και να μειωθεί ο συνεχής χρόνος λειτουργίας του ψυγείου. Τον χειμώνα που η θερμοκρασία περιβάλλοντος είναι χαμηλή, συνιστάται να ρυθμίσετε τη θερμοκρασία στο 5-6, ούτως ώστε να αποφύγετε τη συχνή εκκίνηση/διακοπή του ψυγείου.

Σημειώσεις: Οι θερμοκρασίες ενδέχεται να διαφέρουν σε σχέση με τις ρυθμίσεις λόγω των κύκλων του συμπιεστή και των εξωτερικών συνθηκών.

### Fast Freeze

1. Η ταχεία κατάψυξη κάνει το νερό στο τρόφιμο να σχηματίζει λεπτούς παγοκρυστάλλους, έτσι ώστε να αποτρέπεται η καταστροφή της κυτταρικής μεμβράνης και η απώλεια του κυτταροπλάσματος κατά την απόψυξη, διατηρώντας έτσι την αρχική φρεσκάδα και τη θρεπτική αξία των τροφίμων.

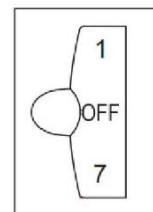

2. Τα φρέσκα τρόφιμα και τα ψάρια που πρόκειται να διατηρηθούν για μεγάλο χρονικό διάστημα πρέπει να καταψύχονται γρήγορα. Για να τα καταψύξετε γρήγορα, ρυθμίστε τον διακόπτη στη λειτουργία "7" πριν προσθέσετε τα τρόφιμα.
3. Μετά τη γρήγορη κατάψυξη, γυρίστε το κουμπί πίσω στην αρχική του λειτουργία (γενικά, ο χρόνος γρήγορης κατάψυξης δεν πρέπει να υπερβαίνει τις 4 ώρες).

**Σημειώσεις:** Η ρύθμιση του θερμοστάτη "6" ή "7" είναι κατάλληλη όταν η θερμοκρασία περιβάλλοντος είναι κάτω από 16°C, αλλά μπορεί να οδηγήσει σε σχηματισμό πάγου εάν το ψυγείο συνεχίσει να λειτουργεί σε αυτή τη ρύθμιση για μεγάλο χρονικό διάστημα με κανονική θερμοκρασία περιβάλλοντος, κάτι που αποτελεί σύνηθες φαινόμενο. Σε αυτή την περίπτωση, συνιστάται να προσαρμόσετε κατάλληλα τη ρύθμιση του θερμοστάτη.

## V. Οδηγίες για αποθήκευση τροφίμων

### Προφυλάξεις για τη χρήση

- Η συσκευή ενδέχεται να μη λειτουργεί σταθερά (υπάρχει πιθανότητα απόψυξης ή η θερμοκρασία γίνεται πολύ ζεστή στον θάλαμο κατεψυγμένων τροφίμων) όταν έχει ρυθμιστεί για μεγάλο χρονικό διάστημα κάτω από το όριο ψύχους του εύρους θερμοκρασίας για την οποία έχει σχεδιαστεί η ψυκτική συσκευή
- Οι πληροφορίες για τον κλιματικό τύπο της συσκευής παρέχονται στην ενδεικτική πινακίδα.
- Η εσωτερική θερμοκρασία θα μπορούσε να επηρεαστεί από παράγοντες όπως η θέση της ψυκτικής συσκευής, η θερμοκρασία περιβάλλοντος και η συχνότητα ανοίγματος της πόρτας κ.λπ. και, κατά περίπτωση, θα πρέπει να γίνει μία προειδοποίηση για το ότι η ρύθμιση οποιασδήποτε συσκευής ελέγχου της θερμοκρασίας μπορεί να χρειαστεί να μεταβληθεί για να ληφθούν υπόψη αυτοί οι παράγοντες.
- Τα αναβράζοντα ποτά δεν πρέπει να αποθηκεύονται στον θάλαμο κατάψυξης ή στον θάλαμο χαμηλής θερμοκρασίας και ορισμένα προϊόντα, όπως τα παγάκια νερού, δεν πρέπει να καταναλώνονται πολύ κρύα.

### Σημεία αποθήκευσης τροφίμων

Λόγω της κυκλοφορίας του ψυχρού αέρα στο ψυγείο, η θερμοκρασία κάθε περιοχής του ψυγείου είναι διαφορετική, οπότε διαφορετικά είδη τροφίμων πρέπει να τοποθετούνται σε διαφορετικές περιοχές.

Ο θάλαμος νωπών τροφίμων είναι κατάλληλος για την αποθήκευση τροφίμων που δεν χρειάζονται κατάψυξη, μαγειρεμένα τρόφιμα, μπύρα, αυγά, ορισμένα καρυκεύματα που χρειάζονται ψυχρή συντήρηση, γάλα, χυμούς φρούτων κ.λπ. Το συρτάρι φρούτων και λαχανικών είναι κατάλληλο για τη συντήρηση λαχανικών, φρούτων κ.λπ.

Ο θάλαμος κατάψυξης είναι κατάλληλος για την αποθήκευση παγωτού, κατεψυγμένων τροφίμων και τροφίμων που πρέπει να διατηρηθούν για μεγάλο χρονικό διάστημα.

### Χρήση του θαλάμου νωπών τροφίμων

Ράφι ψυγείου: Κατά την αφαίρεση του ραφιού, σηκώστε το πρώτα προς τα πάνω και στη συνέχεια τραβήξτε το έξω· και κατά την τοποθέτηση του ραφιού, τοποθετήστε το στη θέση του πριν το ακουμπήσετε κάτω. (Για το ράφι δύο τμημάτων, σπρώξτε το πρώτο τμήμα προς το πίσω άκρο και, στη συνέχεια, τραβήξτε το δεύτερο τμήμα προς τα έξω). Κρατήστε την πίσω φλάντζα του ραφιού προς τα πάνω, για να αποφύγετε την επαφή των τροφίμων με το τοίχωμα της επένδυσης. Όταν βγάξετε ή τοποθετείτε το ράφι, κρατήστε το σταθερά και χειριστείτε το με προσοχή για να αποφύγετε ζημιές.

Θήκη φρούτων και λαχανικών: Βγάλτε τη θήκη φρούτων και λαχανικών για πρόσβαση στα τρόφιμα. Μετά τη χρήση ή τον καθαρισμό του καλύμματος της θήκης φρούτων και λαχανικών, φροντίστε να το τοποθετήσετε ξανά επάνω στη θήκη, ώστε να μην επηρεαστεί η εσωτερική θερμοκρασία της θήκης φρούτων και λαχανικών.

### Πώς χρησιμοποιείται η θήκη παραγωγής πάγου

Τοποθετήστε το κουτί παραγωγής πάγου στην επάνω θέση του θαλάμου κατάψυξης, ώστε να παγώσει το συντομότερο δυνατό.

### Προφυλάξεις για την αποθήκευση τροφίμων

Καλύτερα να καθαρίζετε τα τρόφιμα και να τα σκουπίζετε για να είναι στεγνά πριν τα αποθηκεύσετε μέσα στο ψυγείο.

Πριν τα τρόφιμα τοποθετηθούν στο ψυγείο, καλό είναι να κλείνονται ερμητικά, ώστε να αποτρέπεται η εξάτμιση του νερού και να διατηρούνται φρέσκα τα φρούτα και τα λαχανικά και να αποτρέπονται έντονες οσμές.

Μην βάζετε πάρα πολλά ή πολύ βαριά τρόφιμα μέσα στο ψυγείο. Κρατήστε αρκετό χώρο μεταξύ των τροφίμων· αν είναι πολύ κοντά, η ροή του ψυχρού αέρα θα εμποδιστεί, επηρεάζοντας έτσι το αποτέλεσμα της ψύξης. Μην αποθηκεύετε πάρα πολλά ή πολύ βαριά τρόφιμα, για να αποφύγετε τη σύνθλιψη του ραφιού. Κατά την αποθήκευση των τροφίμων, κρατήστε μια απόσταση από το εσωτερικό τοίχωμα και μην τοποθετείτε τα τρόφιμα που είναι πλούσια σε νερό πολύ κοντά στο πίσω τοίχωμα του ψυγείου, για να μην παγώσουν στο εσωτερικό τοίχωμα.

Κατηγοριοποιημένη αποθήκευση τροφίμων: Τα τρόφιμα θα πρέπει να αποθηκεύονται ανά κατηγορία, με τα τρόφιμα που τρώτε καθημερινά να τοποθετούνται μπροστά στο ράφι, έτσι ώστε να μειώνεται η διάρκεια ανοίγματος της πόρτας και να αποφεύγεται η απόρριψη τροφίμων λόγω λήξης.

Συμβουλές εξοικονόμησης ενέργειας: Αφήστε το ζεστό φαγητό να κρυώσει σε θερμοκρασία δωματίου πριν το βάλετε στο ψυγείο. Τοποθετήστε τα κατεψυγμένα τρόφιμα στον θάλαμο νωπών τροφίμων για απόψυξη, χρησιμοποιώντας τη χαμηλή θερμοκρασία των κατεψυγμένων τροφίμων για να ψύξετε τα νωπά τρόφιμα, εξοικονομώντας έτσι ενέργεια.

### Αποθήκευση φρούτων και λαχανικών

Στην περίπτωση ψυκτικών συσκευών με θάλαμο ψύκτη, θα πρέπει να αναφέρεται ότι ορισμένοι τύποι νωπών λαχανικών και φρούτων είναι ευαίσθητοι στο κρύο και επομένως δεν είναι κατάλληλοι για αποθήκευση σε αυτό το είδος θαλάμου.

### Χρήση του θαλάμου αποθήκευσης κατεψυγμένων τροφίμων

Η θερμοκρασία κατάψυκτη είναι ελεγχόμενη κάτω από τους -18 °C και συνιστάται η αποθήκευση των τροφίμων για μακροχρόνια διατήρηση στον θάλαμο κατάψυκτη, αλλά θα πρέπει να τηρείται η διάρκεια αποθήκευσης που αναγράφεται στη συσκευασία των τροφίμων.

Τα συρτάρια καταψύκτη χρησιμοποιούνται για την αποθήκευση τροφίμων που πρέπει να καταψυχθούν. Τα ψάρια και τα κρέατα μεγάλου μεγέθους πρέπει να κόβονται σε μικρά κομμάτια και να συσκευάζονται σε σακούλες διατήρησης νωπών προϊόντων πριν από την ομοιόμορφη κατανομή τους μέσα στα συρτάρια καταψύκτη.

- ★ Αφήστε τα ζεστά τρόφιμα να κρυώσουν σε θερμοκρασία δωματίου πριν τα τοποθετήσετε στον θάλαμο καταψύκτη.
- ★ Μην τοποθετείτε ερμητικά κλεισμένα γυάλινα δοχεία με υγρό ή κονσερβοποιημένο υγρό στον θάλαμο καταψύκτη, για να αποφύγετε το σκάσιμο λόγω διαστολής του όγκου μετά την κατάψυξη του υγρού.
- ★ Χωρίστε τα τρόφιμα σε κατάλληλα μικρές μερίδες
- ★ Καλύτερα να συσκευάσετε το φαγητό πριν το καταψύξετε και η σακούλα συσκευασίας που χρησιμοποιείται πρέπει να είναι στεγνή, σε περίπτωση που οι σακούλες συσκευασίας καταψύχονται μαζί. Τα τρόφιμα πρέπει να συσκευάζονται ή να καλύπτονται από κατάλληλα υλικά που είναι σταθερά, άγευστα, αδιαπέραστα από τον αέρα και το νερό, μη τοξικά και απαλλαγμένα από ρύπους, ώστε να αποφεύγεται η διασταυρούμενη μόλυνση και η μεταφορά οσμών.

#### **Συμβουλές για αγορά κατεψυγμένων τροφίμων**

1. Όταν αγοράζετε κατεψυγμένα τρόφιμα, δείτε τις Οδηγίες αποθήκευσης στη συσκευασία. Θα μπορείτε να αποθηκεύετε κάθε είδος κατεψυγμένων τροφίμων για την περίοδο που εμφανίζεται έναντι της βαθμολογίας αστέρων. Αυτή είναι συνήθως η περίοδος που αναφέρεται ως "Κατανάλωση κατά προτίμηση πριν από ×", που βρίσκεται στο μπροστινό μέρος της συσκευασίας.
2. Ελέγξτε τη θερμοκρασία του ερμαρίου κατεψυγμένων τροφίμων στο κατάστημα όπου αγοράζετε τα κατεψυγμένα τρόφιμα.
3. Βεβαιωθείτε ότι η συσκευασία των κατεψυγμένων τροφίμων είναι σε άριστη κατάσταση.
4. Αγοράζετε πάντα κατεψυγμένα προϊόντα τελευταία στο ταξίδι αγορών σας ή επισκεπτεστε το σουπερ μάρκετ.
5. Προσπαθήστε να διατηρείτε τα κατεψυγμένα τρόφιμα μαζί ενώ ψωνίζετε και κατά τη διαδρομή προς το σπίτι καθώς αυτό θα σας βοηθήσει να τα διατηρήσετε ψυχρότερα.
6. Μην αγοράζετε κατεψυγμένα τρόφιμα εκτός εάν μπορείτε να τα καταψύξετε αμέσως. Ειδικές μονωμένες τσάντες μπορούν να αγοραστούν από τα περισσότερα σουπερ μάρκετ και καταστήματα υλικού. Αυτές διατηρούν τα κατεψυγμένα τρόφιμα κρύα για μεγαλύτερο χρονικό διάστημα.
7. Για ορισμένα τρόφιμα, η απόψυξη πριν από το μαγείρεμα είναι περιττή. Τα λαχανικά και τα ζυμαρικά μπορούν να προστεθούν απευθείας σε βραστό νερό ή μαγειρεμένα στον ατμό. Κατεψυγμένες σάλτσες και σουπές μπορούν να μπουν σε μια κατσαρόλα και να ζεσταθούν απαλά μέχρι να αποψυχθούν.
8. Χρησιμοποιήστε ποιοτικό φαγητό και χειριστείτε το όσο το δυνατόν λιγότερο. Όταν τα τρόφιμα καταψύχονται σε μικρές ποσότητες, χρειάζονται λιγότερο χρόνο για να καταψυχθούν και να αποψυχθούν.
9. Υπολογίστε την ποσότητα των τροφίμων που πρέπει να καταψυχθούν. Όταν καταψύχετε μεγάλες ποσότητες φρέσκων τροφίμων, ρυθμίστε τον διακόπτη ελέγχου θερμοκρασίας στη χαμηλή λειτουργία, με τη θερμοκρασία κατάψυξης να είναι μειωμένη. Έτσι, τα τρόφιμα μπορούν να καταψυχθούν με γρήγορο τρόπο, με τη φρεσκάδα των τροφίμων να διατηρείται καλά.

## **VI. Συμβουλές για ειδικές ανάγκες**

### **Μετακίνηση του ψυγείου/καταψύκτη**

#### **• Θέση**

Μην τοποθετείτε το ψυγείο/καταψύκτη κοντά σε πηγή θερμότητας, π.χ. κουζίνα, λέβητα ή καλοριφέρ. Αποφύγετε επίσης το άμεσο ηλιακό φως σε βοηθητικά κτίρια ή χώρους ηλιοθεραπείας.

#### **• Οριζοντίωση**

Βεβαιωθείτε ότι έχετε ισοπεδώσει το ψυγείο/καταψύκτη χρησιμοποιώντας τα μπροστινά πόδια οριζοντίωσης. Εάν δεν έχει οριζοντιωθεί, θα επηρεαστεί η απόδοση στεγανοποίησης της φλάντζας της πόρτας του ψυγείου/καταψύκτη, ή μπορεί ακόμη και να οδηγήσει σε βλάβη της λειτουργίας του ψυγείου/καταψύκτη σας.

Αφού τοποθετήσετε το ψυγείο/καταψύκτη στη θέση του, περιμένετε 4 ώρες πριν το χρησιμοποιήσετε, ώστε να μπορέσει να κατασταλάξει το ψυκτικό μέσο.

#### **• Εγκατάσταση**

Μην καλύπτετε ή αποκλείετε τους αεραγωγούς ή τις περσίδες της συσκευής σας.

Όταν είστε έξω για μεγάλο χρονικό διάστημα

- Εάν η συσκευή δεν πρόκειται να χρησιμοποιηθεί για αρκετούς μήνες, απενεργοποιήστε την πρώτα και, στη συνέχεια, αποσυνδέστε το φως από την πρίζα.
- Βγάλτε όλα τα τρόφιμα.
- Καθαρίστε και στεγνώστε διεξοδικά το εσωτερικό. Για να αποφύγετε τις οσμές και την ανάπτυξη μούχλας, αφήστε την πόρτα μισάνοιχτη: την ακινητοποιείτε σε ανοιχτή θέση ή την αποσπάτε εάν είναι απαραίτητο.
- Φυλάξτε την καθαρισμένη συσκευή σε στεγνό, αεριζόμενο μέρος και μακριά από πηγές θερμότητας, τοποθετήστε τη συσκευή ομαλά και μην τοποθετείτε βαριά αντικείμενα επάνω της.
- Η μονάδα δεν πρέπει να είναι προσβάσιμη σε παιδιά που παίζουν.

## **VII. Συντήρηση και καθαρισμός**



**Πριν από τον καθαρισμό, βγάλτε πρώτα το φως από την πρίζα. Μην βάζετε ή βγάξετε το φως από την πρίζα με βρεγμένα χέρια, γιατί υπάρχει κίνδυνος ηλεκτροπληξίας και τραυματισμού. Μην ρίχνετε νερό απευθείας πάνω στο ψυγείο, για να αποφύγετε σκουριά, διαφυγή ηλεκτρικού ρεύματος και ατυχήματα. Μην τεντώνετε τα χέρια σας μέσα στον πυθμένα του ψυγείου, καθώς μπορεί να γρατζουνιστείτε από αιχμηρές μεταλλικές γωνίες.**

### **Εσωτερικός και εξωτερικός καθαρισμός**

Τα υπολείμματα τροφίμων στο ψυγείο είναι ικανά να παράγουν άσχημες οσμές, γι' αυτό το ψυγείο πρέπει να καθαρίζεται τακτικά. Ο θάλαμος νωπών τροφίμων καθαρίζεται συνήθως μία φορά το μήνα.

Αφαιρέστε όλα τα ράφια, τη θήκη φρούτων κι λαχανικών, τα ράφια για τα μπουκάλια, το κάλυμμα, τα συρτάρια κ.λπ. και καθαρίστε τα με μια μαλακή πετσέτα ή ένα σφουγγάρι βουτηγμένο σε ζεστό νερό ή ουδέτερο απορρυπαντικό.

Καθαρίστε τις σκόνης που έχουν συσσωρευτεί στο πίσω πάνελ και στα πλαϊνά του ψυγείου. Αφού χρησιμοποιήσετε απορρυπαντικό, φροντίστε να το ξεπλύνετε με καθαρό νερό και, στη συνέχεια, σκουπίστε το για να στεγνώσει.

**!** Μη χρησιμοποιείτε βούρτσα με τρίχες, χαλύβδινη συρμάτινη βούρτσα, απορρυπαντικό, σκόνη σαπουνιού, αλκαλικό απορρυπαντικό, βενζόλιο, βενζίνη, οξύ, ζεστό νερό και άλλα διαβρωτικά ή διαλυτά στοιχεία για τον καθαρισμό της επιφάνειας του επίπλου, της φλάντζας πόρτας, των πλαστικών διακοσμητικών μερών κ.λπ., ώστε να αποφύγετε ζημιές.

Σκουπίστε προσεκτικά το λάστιχο της πόρτας, καθαρίστε την υποδοχή χρησιμοποιώντας ένα ξυλάκι τυλιγμένο με βαμβακερό σπάγκο. Μετά τον καθαρισμό, στερεώστε πρώτα τις τέσσερις γωνίες του λάστιχου πόρτας και, στη συνέχεια, ενσωματώστε το τμηματικά μέσα στην υποδοχή της πόρτας.

Διακοπή της παροχής ρεύματος ή βλάβη του συστήματος ψύξης

- Φροντίστε τα κατεψυγμένα τρόφιμα σε περίπτωση παρατεταμένης διακοπής λειτουργίας της ψυκτικής συσκευής (όπως διακοπή της παροχής ρεύματος ή βλάβη του συστήματος ψύξης).
- Προσπαθήστε να ανοίξετε την πόρτα του ψυγείου όσο το δυνατόν λιγότερο, με αυτόν τον τρόπο τα τρόφιμα μπορούν να διατηρούνται με ασφάλεια και δροσιά για ώρες ακόμη και στο ζεστό καλοκαίρι.
- Εάν λάβετε την ειδοποίηση διακοπής ρεύματος εκ των προτέρων:

- 1) Ρυθμίστε τον διακόπτη του θερμοστάτη στην υψηλή ένταση μια ώρα νωρίτερα, ώστε τα τρόφιμα να καταψυχθούν πλήρως (Μην αποθηκεύετε νέα τρόφιμα κατά τη διάρκεια αυτής της περιόδου!). Επαναφέρετε εγκαίρως τη λειτουργία θερμοκρασίας στην αρχική της ρύθμιση όταν η παροχή ρεύματος επιστρέψει.
- 2) Μπορείτε επίσης να φτιάξετε πάγο με ένα υδατοστεγές δοχείο και να το τοποθετήσετε στο πάνω μέρος του καταψύκτη, ώστε να παρατείνετε τον χρόνο αποθήκευσης των φρέσκων τροφίμων.

**!** Σημείωση: Μόλις το ψυγείο χρησιμοποιηθεί, καλύτερα να το χρησιμοποιείτε συνεχώς και υπό κανονικές συνθήκες, να μη διακόπτετε τη χρήση του, ώστε να μην επηρεάζεται η διάρκεια ζωής του.

#### Απόψυξη

Μετά από μια περίοδο χρήσης, θα σχηματιστεί ένα λεπτό στρώμα πάγου στην επιφάνεια του εσωτερικού τοιχώματος του θαλάμου κατάψυξης (ή του εξατμιστή), το οποίο μπορεί να επηρεάσει το ψυκτικό αποτέλεσμα, εάν το πάχος του υπερβεί τα 5 mm. Σε μια τέτοια περίπτωση, πρέπει να ξύσετε απαλά τον πάγο χρησιμοποιώντας μια ξύστρα πάγου και όχι μεταλλικά ή αιχμηρά εργαλεία. Οι πάγοι πρέπει να καθαρίζονται περίπου κάθε 3 μήνες και, εάν η κανονική χρήση των συρταριών και η κανονική πρόσβαση στα τρόφιμα επηρεάζονται από τον πάγο, φροντίστε να απομακρύνετε τους πάγους:

1. Βγάλτε τα κατεψυγμένα τρόφιμα, κλείστε την παροχή ρεύματος, ανοίξτε την πόρτα του ψυγείου και αφαιρέστε απαλά τον πάγο από το εσωτερικό τοίχωμα με μια ξύστρα πάγου. Για να επιταχύνετε τη διαδικασία απόψυξης, σας προτείνουμε να τοποθετήσετε ένα μπολ με ζεστό νερό μέσα στο ψυγείο/καταψύκτη και όταν οι στερεοί πάγοι ξεκολλήσουν, χρησιμοποιήστε μια ξύστρα πάγου για να τους ξύσετε και, στη συνέχεια, να τους απομακρύνετε.
2. Μετά την απόψυξη, καθαρίστε το εσωτερικό του ψυγείου/καταψύκτη και ενεργοποιήστε την παροχή ρεύματος.
  1. Πριν από την αντικατάσταση του λαμπτήρα, πάντα να πατάτε και να γυρίζετε τον επιλογέα του θερμοστάτη στη θέση "OFF" και στη συνέχεια να αποσυνδέετε την παροχή ρεύματος.
  2. Κρατήστε και ανασηκώστε το κάλυμμα του λαμπτήρα.
  3. Αφαιρέστε τον παλιό λαμπτήρα ξεβιδώνοντάς τον αριστερόστροφα.
  4. Αντικαταστήστε τον με έναν νέο λαμπτήρα (Μέγ. 10W) βιδώνοντάς τον δεξιόστροφα, διασφαλίζοντας ότι είναι στερεωμένος στην υποδοχή του λαμπτήρα.
  5. Επανατοποθετήστε το κάλυμμα του φωτισμού και συνδέστε ξανά το ψυγείο/καταψύκτη σας στην παροχή ρεύματος και ενεργοποιήστε το.

#### Έλεγχος ασφαλείας μετά τη συντήρηση

Είναι κομμένο ή κατεστραμμένο το καλώδιο τροφοδοσίας;

Είναι το φινιρίσμα καλά τοποθετημένο στην πρίζα;

Έχει υπερθερμανθεί ασυνήθιστα το φινιρίσμα τροφοδοσίας;

**Σημείωση:** Μπορεί να προκληθεί ηλεκτροπληξία και πυρκαγιά σε περίπτωση που το καλώδιο

τροφοδοσίας και τα φινιρίσματα έχουν υποστεί ζημιά ή είναι γεμάτα σκόνη. Σε περίπτωση οποιασδήποτε ανωμαλίας, βγάλτε το φινιρίσμα από την πρίζα και επικοινωνήστε με τον προμηθευτή.

## VIII. Απλή ανάλυση και εξάλειψη βλαβών

Όσον αφορά τις ακόλουθες μικρές βλάβες, δεν είναι απαραίτητο να επιδιορθώνεται κάθε βλάβη από το προσωπικό της τεχνικής υπηρεσίας: μπορείτε να προσπαθήσετε να λύσετε το πρόβλημα.

Υπόθεση	Επιθεώρηση	Λύσεις
• Εντελώς χωρίς ψύξη	<ul style="list-style-type: none"><li>• Είναι κλειστό το ρεύμα;</li><li>• Έχουν σπάσει οι διακόπτες και οι ασφάλειες;</li><li>• Δεν υπάρχει ηλεκτρικό ρεύμα ή αποσυνδέθηκε η γραμμή;</li><li>• Πού είναι εγκατεστημένο το ψυγείο; Τοποθετήθηκε σε μπαλκόνια, γκαράζ, αποθήκες και άλλους χώρους όπου η θερμοκρασία περιβάλλοντος είναι κάτω από 10°C;</li></ul>	<ul style="list-style-type: none"><li>• Συνδέστε ξανά</li><li>• Ανοίγοντας την πόρτα και ελέγχοντας αν η λυχνία είναι αναμμένη.</li><li>• Διακοπή ρεύματος ή αποσύνδεση γραμμής;</li><li>• Εγκαταστήστε το ψυγείο σε προστατευμένη θέση και η θερμοκρασία περιβάλλοντος είναι πάνω από 10°C. Εάν το ψυγείο σας εγκατασταθεί σε πολύ χαμηλή θερμοκρασία, το εσωτερικό σύστημα ψύξης μπορεί να μην λειτουργεί σωστά.</li></ul>

• Μη φυσιολογικός θόρυβος	• Είναι σταθερό το ψυγείο; • Το ψυγείο φτάνει στον τοίχο;	• Ρύθμιση των ρυθμιζόμενων ποδιών του ψυγείου. • Εκτός τοίχου.
• Κακή απόδοση ψύξης	• Βάζετε ζεστό φαγητό ή πολύ φαγητό; • Ανοίγετε συχνά την πόρτα; • Κολλάτε την τσάντα φαγητού στη σφραγίδα της πόρτας; • Άμεσο ηλιακό φως ή κοντά σε φούρνο ή σόμπα; • Είναι καλά αεριζόμενος; • Ρύθμιση θερμοκρασίας σε πολύ υψηλή τιμή;	• Τοποθέτηση τροφίμων στο ψυγείο όταν το ζεστό φαγητό κρυώσει. • Έλεγχος και κλείσιμο της πόρτας. • Αφαίρεση του ψυγείου από την πηγή θερμότητας. • Κενή απόσταση για να διατηρήσετε καλό εξαερισμό. • Ρύθμιση στην κατάλληλη θερμοκρασία.
• Ιδιαίτερη μυρωδιά στο ψυγείο	• Κάποιο χαλασμένο φαγητό; • Χρειάζεται να καθαρίσετε το ψυγείο; • Συσκευάζετε τρόφιμα με έντονες γεύσεις;	• Πετάξτε τα χαλασμένα τρόφιμα. • Καθαρισμός ψυγείου. • Συσκευασία τροφίμων με έντονες γεύσεις.



Σημείωση: Εάν οι παραπάνω περιγραφές δεν είναι εφαρμόσιμες για την αντιμετώπιση προβλημάτων, μην το αποσυναρμολογήσετε και μην το επισκευάσετε μόνοι σας. Επισκευές που εκτελούνται από άτομα χωρίς εμπειρία μπορεί να προκαλέσουν τραυματισμούς ή σοβαρές δυσλειτουργίες. Επικοινωνήστε με το τοπικό κατάστημα όπου έγινε η αγορά σας. Το σέρβις του προϊόντος θα πρέπει να γίνεται από έναν εξουσιοδοτημένο μηχανικό και να χρησιμοποιούνται μόνο γνήσια ανταλλακτικά.

Όταν η συσκευή δεν χρησιμοποιείται για μεγάλα χρονικά διαστήματα, αποσυνδέστε την από την ηλεκτρική τροφοδοσία, αδειάστε όλα τα τρόφιμα και καθαρίστε τη συσκευή, αφήνοντας μισάνοιχτη την πόρτα για την αποφυγή δυσάρεστων οσμών.

## IX. Πιστοποιήσεις

Ηλεκτρολογικές πληροφορίες

Αυτή η ηλεκτρική συσκευή πρέπει να είναι γειωμένη

Το προϊόν αυτό είναι εξοπλισμένο με φως, το οποίο είναι κατάλληλο για όλα τα σπίτια που διαθέτουν πρίζες οι οποίες πληρούν τις τρέχουσες προδιαγραφές

Εάν το τοποθετημένο φως δεν είναι κατάλληλο για τις πρίζες σας, θα πρέπει να αφαιρεθεί και να απορριφθεί προσεκτικά.

Για να αποφύγετε πιθανό κίνδυνο ηλεκτροπληξίας, μην εισάγετε το απορριφθέν φως σε πρίζα.

## X. Οδηγίες ασφαλούς ανάκτησης

### Απόρριψη

Οι παλιές συσκευές εξακολουθούν να έχουν κάποια υπεραξία. Μια φιλική προς το περιβάλλον προσέγγιση θα εξασφαλίσει την ανακύκλωση πολύτιμων πρώτων υλών.

Τα ψυκτικά μέσα που χρησιμοποιούνται στον εξοπλισμό σας και τα μονωτικά υλικά απαιτούν ειδικές διαδικασίες χειρισμού. Βεβαιωθείτε ότι δεν υπάρχουν ζημιές στους σωλήνες στο πίσω μέρος του εξοπλισμού πριν τον χειρισμό.

Επικαιροποιημένες πληροφορίες σχετικά με τις επιλογές για την απόρριψη του παλαιού εξοπλισμού και των συσκευασιών από τον παλαιό εξοπλισμό μπορείτε να λάβετε από το τοπικό δημοτικό γραφείο.

Ορθή απόρριψη του προϊόντος	
	<p>Η παρούσα σήμανση υποδεικνύει ότι αυτό το προϊόν δεν πρέπει να απορρίπτεται μαζί με άλλα οικιακά απορρίμματα σε ολόκληρη την ΕΕ. Για να αποτρέψετε πιθανή βλάβη στο περιβάλλον ή στην ανθρώπινη υγεία από τον ανεξέλεγκτο όγκο απορριμμάτων, ανακυκλώστε τη συσκευή υπεύθυνα για να προωθήσετε τη βιώσιμη επαναχρησιμοποίηση των υλικών πόρων. Για να επιστρέψετε τη μεταχειρισμένη συσκευή σας, χρησιμοποιήστε τα συστήματα επιστροφής και συλλογής ή επικοινωνήστε με τον πωλητή από τον οποίο αγοράσατε το προϊόν. Μπορεί να συλλέξει αυτό το προϊόν για περιβαλλοντικά ασφαλή ανακύκλωση.</p>

### Προειδοποιήσεις σχετικά με την απόρριψη

✘ Το ψυκτικό μέσο και το αφρώδες υλικό κυκλοπεντανίου που χρησιμοποιούνται για το ψυγείο είναι εύφλεκτα. Ως εκ τούτου, κατά την απόρριψη του ψυγείου, πρέπει να φυλάσσεται μακριά από οποιαδήποτε πηγή πυρκαγιάς και να παραλαμβάνεται από ειδική εταιρεία ανάκτησης υλικών με αντίστοιχη ειδίκευση στην απόρριψή της με τρόπο διαφορετικό της απόρριψης με καύση, ώστε να αποφευχθεί ζημιά στο περιβάλλον ή οποιαδήποτε άλλη βλάβη.

✘ Κατά την απόρριψη του ψυγείου, αποσυναρμολογήστε τις θύρες και αφαιρέστε τη φλάντζα της θύρας και τα ράφια. τοποθετήστε τις θύρες και τα ράφια σε κατάλληλη θέση, για να αποτρέψετε πιθανή παγίδευση παιδιών.

## ΟΔΗΓΙΕΣ ΑΝΑΣΤΡΟΦΗΣ ΠΟΡΤΑΣ

Εάν η συσκευή τοποθετηθεί ξαπλωμένη στο πίσω μέρος της ή στο πλάι για οποιοδήποτε χρονικό διάστημα κατά τη διάρκεια αυτής της διαδικασίας, πρέπει να παραμείνει όρθια για 6 ώρες πριν τη συνδέσετε στην πρίζα, για να αποφύγετε ζημιά στα εσωτερικά εξαρτήματα.

1. Αφαιρέστε το κάλυμμα του μεντεσέ και τον άνω μεντεσέ από την επάνω δεξιά πλευρά του επίπλου. Αφαιρέστε το κάλυμμα της οπής βίδας από την επάνω αριστερή πλευρά του επίπλου.

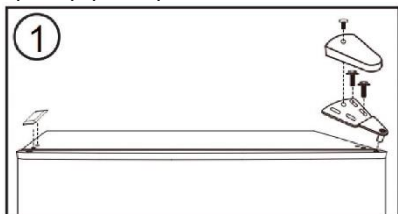

2. Αφαιρέστε την πόρτα του ψυγείου από το επίπλο. Μετακινήστε την τάπα του μεντεσέ από την επάνω αριστερή στην επάνω δεξιά πλευρά της πόρτας.

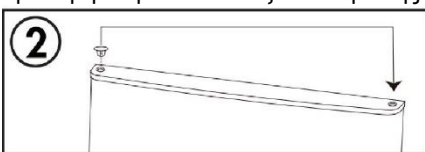

3. Αφαιρέστε τον κεντρικό μεντεσέ από τη δεξιά πλευρά του επίπλου. Αφαιρέστε τα καλύμματα της οπής βίδας από την επάνω αριστερή πλευρά του επίπλου.

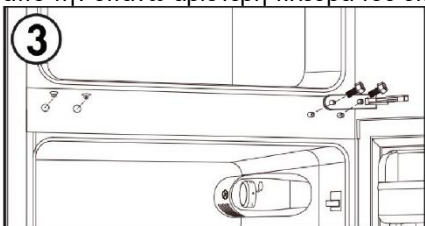

4. Αφαιρέστε την πόρτα του καταψύκτη από το επίπλο. Μετακινήστε την τάπα του μεντεσέ από την επάνω αριστερή στην επάνω δεξιά πλευρά της πόρτας.

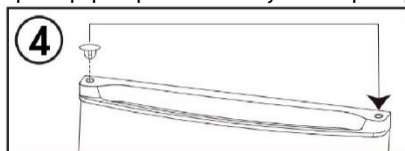

5. Αφαιρέστε το στοπ πόρτας από την κάτω δεξιά πλευρά της πόρτας και τοποθετήστε το στοπ πόρτας στην κάτω αριστερή πλευρά της πόρτας.

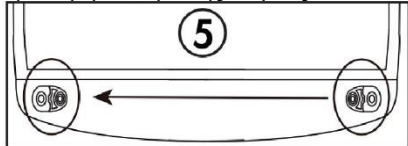

6. Αφαιρέστε τον κάτω μεντεσέ από την κάτω δεξιά πλευρά του επίπλου. Αφαιρέστε και τα δύο ρυθμιζόμενα πόδια. Αφαιρέστε τον πείρο του κάτω μεντεσέ από τον μεντεσέ, αναποδογυρίστε τον μεντεσέ και επανατοποθετήστε τον πείρο μεντεσέ στην άλλη πλευρά. Τοποθετήστε τον κάτω μεντεσέ στην κάτω αριστερή πλευρά του επίπλου. Τοποθετήστε και τα δύο ρυθμιζόμενα πόδια.

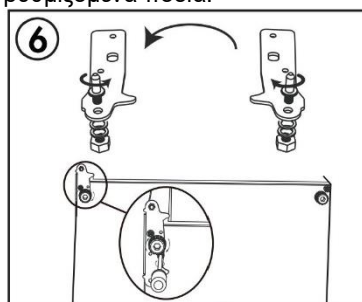

7. Τοποθετήστε την πόρτα του καταψύκτη. Τοποθετήστε τον κεντρικό μεντεσέ στην αριστερή πλευρά του ντουλαπιού. Τοποθετήστε τα καλύμματα της οπής βίδας στη δεξιά πλευρά του επίπλου.

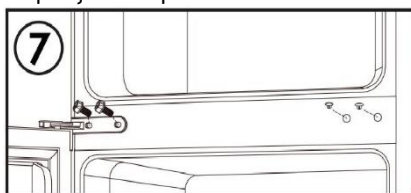

8. Τοποθετήστε την πόρτα του ψυγείου. Τοποθετήστε τον επάνω μεντεσέ και το κάλυμμα μεντεσέ στην επάνω αριστερή πλευρά του επίπλου. Τοποθετήστε το κάλυμμα της οπής βίδας στην επάνω δεξιά πλευρά του επίπλου.

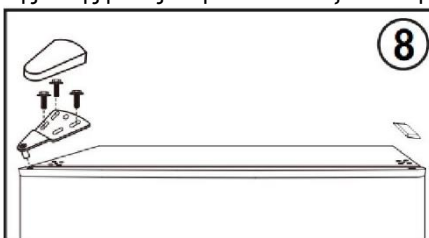

Σημείωση: Βεβαιωθείτε ότι τα ελαστικά παρεμβύσματα κάνουν καλή στεγανοποίηση με το περίβλημα μέχρι τις πόρτες πριν σφίξετε τις βίδες του μεντεσέ.

Για να επικοινωνήσετε με την τεχνική βοήθεια, επισκεφτείτε τον ιστότοπό μας: <https://corporate.haiereurope.com/en/>  
Στην ενότητα "Ιστότοπος", επιλέξτε τη μάρκα του προϊόντος σας και τη χώρα σας. Θα είσαι ανακατευθυνθεί στον συγκεκριμένο ιστότοπο όπου μπορείτε να βρείτε τον αριθμό τηλεφώνου και τη φόρμα επικοινωνίας τεχνική βοήθεια.

Για περισσότερες πληροφορίες σχετικά με το προϊόν, συμβουλευτείτε τη διεύθυνση <https://eprel.ec.europa.eu/> ή σαρώστε το QR στην ετικέτα ενέργειας που παρέχεται με τη συσκευή.



# I. SEGURIDAD



## ¡ADVERTENCIA!

Es peligroso para cualquier persona que no sea personal de servicio autorizado realizar tareas de mantenimiento o reparaciones que impliquen quitar las cubiertas. Para evitar el riesgo de descarga eléctrica, no intente reparar este electrodoméstico usted mismo.

## ¡ADVERTENCIA!

Riesgo de incendio/material inflamable.



## Consejos de seguridad

No utilice aparatos eléctricos como secadores de pelo o calentadores para descongelar su frigorífico/congelador.

Los recipientes con gases o líquidos inflamables pueden tener fugas a bajas temperaturas.

No guarde en el frigorífico/congelador ningún recipiente con materiales inflamables, como latas de aerosol, cartuchos de repuesto para extintores, etc.

No coloque bebidas carbonatadas o gaseosas en el compartimiento del congelador. Los polos de hielo pueden causar «quemaduras por hielo/congelación». Si se consume directamente del frigorífico/congelador.

No saque artículos del compartimiento frigorífico/congelador si sus manos están húmedas o mojadas, ya que esto podría causar abrasiones en la piel o «quemaduras por hielo/congelación». Las botellas y latas no deben colocarse en el compartimiento del congelador, ya que pueden explotar cuando el contenido se congela.

Deben respetarse los tiempos de almacenamiento recomendados por el fabricante. Consulte las instrucciones pertinentes.

No permita que los niños manipulen los controles o jueguen con el frigorífico/congelador. El frigorífico/congelador es pesado. Hay que tener cuidado al moverlo. Es peligroso alterar las especificaciones o intentar modificar este producto de cualquier forma.

No almacene gases o líquidos inflamables en el interior del frigorífico/congelador.

Si el cable de alimentación está dañado, debe ser sustituido por el fabricante, por su servicio técnico o por cualquier profesional cualificado similar para evitar riesgos.

Este electrodoméstico puede ser utilizado por niños a partir de 8 años y por personas con capacidades físicas, sensoriales o mentales disminuidas, o sin experiencia o conocimientos previos, siempre y cuando lo hagan bajo supervisión, hayan recibido las instrucciones necesarias para un uso seguro y comprendan los riesgos que esto implica. Los niños no deben jugar con este electrodoméstico. Las operaciones de limpieza y mantenimiento no deben dejarse en manos de niños sin supervisión.

Este electrodoméstico de refrigeración no está diseñado para ser utilizado como un electrodoméstico integrado.

Este electrodoméstico está diseñado para uso doméstico y aplicaciones similares, tales como:

- Cocinas para personal de tiendas, oficinas y otros entornos de trabajo.
- Granjas y uso por clientes de hoteles, moteles y otros entornos de tipo residencial.
- Entornos tipo pensión.
- Catering y aplicaciones similares no minoristas.

No obstruya las aberturas de ventilación del armazón del electrodoméstico o de la estructura integrada.

No utilice utensilios mecánicos o similares para acelerar el proceso de descongelación, salvo aquellos recomendados por el fabricante.

No dañe el circuito del refrigerante.

No use dispositivos eléctricos dentro de los compartimentos para alimentos del electrodoméstico, salvo que sean del tipo recomendado por el fabricante.

No conserve en este electrodoméstico sustancias explosivas, como aerosoles con propelentes inflamables.

Este electrodoméstico no está pensado para su uso por personas (incluidos niños) con capacidades físicas, sensoriales o mentales reducidas o con falta de experiencia y conocimientos, a no ser que sea bajo supervisión o tras haber recibido instrucciones precisas respecto a su uso por parte de una persona responsable de su seguridad. En presencia de niños, mantenga el aparato bajo control para evitar que jueguen con él.

- **ADVERTENCIA:** No obstruya las aberturas de ventilación del armazón del electrodoméstico o de la estructura integrada.

- **ADVERTENCIA:** No utilice utensilios mecánicos o similares para acelerar el proceso de descongelación, salvo aquellos recomendados por el fabricante.

- **ADVERTENCIA:** No dañe el circuito del refrigerante.

- **ADVERTENCIA:** No use dispositivos eléctricos dentro de los compartimentos para alimentos del electrodoméstico, salvo que sean del tipo recomendado por el fabricante.

- **ADVERTENCIA:** Es posible que los electrodomésticos de refrigeración (en particular, un frigorífico-congelador Tipo I) no funcionen correctamente (posibilidad de descongelación del contenido o de aumento excesivo de la temperatura en el compartimento de alimentos congelados) cuando se deja durante un período prolongado de tiempo por debajo del límite de temperatura para el que ha sido diseñado.

- **ADVERTENCIA:** La necesidad de que, para puertas o tapas dotadas de cerraduras y llaves, las llaves se mantengan fuera del alcance de los niños y lejos del electrodoméstico de refrigeración, a fin de evitar que los niños queden encerrados en su interior.

- **ADVERTENCIA:** El refrigerante utilizado en su electrodoméstico y los materiales aislantes requieren procedimientos especiales de eliminación.

- **ADVERTENCIA:** Al posicionar el electrodoméstico, asegúrese de que el cable de alimentación no está atrapado o dañado.

- **ADVERTENCIA:** No coloque múltiples tomas de corriente portátiles ni fuentes de alimentación portátiles en la parte trasera del electrodoméstico.

Se permite que niños de entre 3 y 8 años pongan y saquen alimentos en y de los aparatos de refrigeración.

Para evitar que los alimentos puedan contaminarse, cíñase a las siguientes instrucciones:

- Dejar la puerta abierta durante largos períodos de tiempo puede causar un aumento significativo de la temperatura en los compartimentos del electrodoméstico.
- Limpie regularmente las superficies que puedan entrar en contacto con alimentos y los sistemas de drenaje accesibles.
- Limpie los depósitos de agua si no se han utilizado durante 48 h; enjuague el circuito del agua conectado a un suministro de agua si no se ha utilizado agua durante 5 días.
- Guarde la carne cruda y el pescado en recipientes adecuados en el refrigerador de manera que no entren en contacto ni goteen sobre otros alimentos.
- Los compartimentos marcados con dos estrellas para alimentos congelados son adecuados para guardar alimentos congelados previamente, para guardar o hacer helados y para hacer cubitos de hielo.
- Los compartimentos marcados con una, dos y tres estrellas no son aptos para congelar alimentos frescos.
- Si deja el frigorífico vacío durante largos períodos, apáguelo, elimine la escarcha, límpielo, séquelo y deje la puerta abierta para evitar la proliferación de moho en su interior.

## Conexión eléctrica

### ⚡ADVERTENCIA⚡

El cable de alimentación de este electrodoméstico está equipado con un enchufe que se acopla a las tomas de corriente de pared estándar para minimizar la posibilidad de descarga eléctrica.

En cualquier circunstancia, asegúrese de que el cable de alimentación esté conectado a tierra.

Este frigorífico requiere una toma de corriente estándar de 220-240 V CA y 50 Hz con toma de tierra.

Este frigorífico no está diseñado para ser utilizado con un inversor.

El cable debe fijarse detrás del electrodoméstico y no debe dejarse expuesto o colgando para evitar lesiones accidentales. Nunca desenchufe el frigorífico tirando del cable de alimentación. Agarre siempre el enchufe firmemente y tire directamente del receptáculo.

No utilice cables alargadores con este aparato. Si el cable de alimentación es demasiado corto, solicite a un electricista o técnico cualificado que instale una toma de corriente cerca del aparato. El uso de un cable alargador puede afectar negativamente al rendimiento de la unidad. Una conexión incorrecta del conector de puesta a tierra puede generar un riesgo de sufrir descargas eléctricas. Si el cable de alimentación está dañado, hágalo reemplazar por un centro de servicio autorizado.

## Rango climático

La información sobre el rango climático del electrodoméstico se proporciona en la placa de datos. Indica a qué temperatura ambiente (es decir, la temperatura ambiente a la que funciona el electrodoméstico) el funcionamiento del aparato es óptimo (adecuado).

Rango climático	Temperatura ambiente admisible
SN	de +10 °C a +32 °C
N	de +16 °C a +32 °C
ST	de +16 °C a +38 °C
T	de +16 °C a +43 °C

Nota: Teniendo en cuenta los valores límite del rango de temperaturas ambiente para las clases climáticas para las que está diseñado el aparato de refrigeración y el hecho de que las temperaturas internas podrían verse afectadas por factores como la ubicación del aparato, la temperatura ambiente y la frecuencia de apertura de la puerta, el ajuste de cualquier dispositivo de control de temperatura podría variar para permitir estos factores, si procede.



Nota: Cuando se trabaje en un entorno distinto al tipo de clima especificado (es decir, más allá del rango de temperaturas ambiente nominal), el aparato puede no ser capaz de mantener las temperaturas deseadas en el compartimento.

## Bloqueos

Si su refrigerador está dotado de un bloqueo, guarde la llave fuera de su alcance y no en las cercanías de la aplicación para evitar que los niños se queden atrapados. Al eliminar un viejo refrigerador, rompa todos los bloqueos o pasadores como una medida de seguridad.

## Libre de freón

El refrigerante sin freón (R600a) y el material de aislamiento espumante (ciclopentano) respetuosos con el medio ambiente que se utilizan para el refrigerador no provocan daños en la capa de ozono y tienen un impacto muy pequeño en el calentamiento global. El R600a es inflamable y está sellado en el sistema de refrigeración, sin fugas durante el uso normal. Sin embargo, en caso de fugas de refrigerante debido a que el circuito refrigerante está dañado, asegúrese de mantener el electrodoméstico lejos de las llamas abiertas y abra las ventanas para ventilar lo más rápidamente posible.

## II. Características del producto

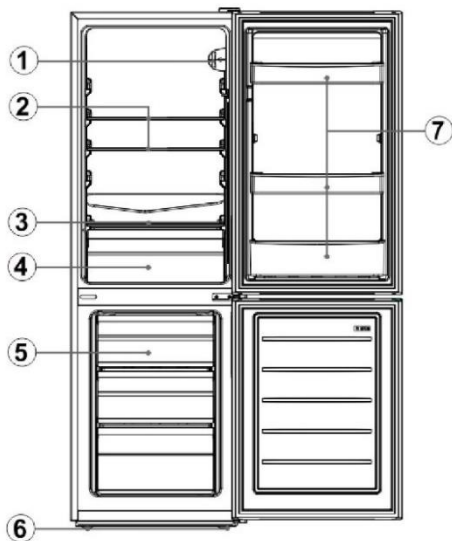

No	Descripción
1	Termostato
2	Estantes de cristal del frigorífico
3	Puerta del cajón de las verduras
4	Cajón para verduras
5	Cajones del congelador
6	Patas de nivelación
7	Botellero

Debido a las evoluciones tecnológicas, es posible que las descripciones del producto de este manual no coincidan completamente con su frigorífico. Los detalles se ajustan al artículo material.

## III. Preparaciones para su uso

### Lugar de instalación

#### 1. Estado de ventilación

El lugar que elija para colocar el frigorífico debe estar bien ventilado y con la menor cantidad posible de aire caliente. No sitúe el frigorífico cerca de una fuente de calor como los fuegos o placas de cocina o las calderas, y evite que le dé la luz solar directa, garantizando así el efecto de la refrigeración y ahorrando el consumo de energía. No coloque el frigorífico en un lugar húmedo, para evitar que se oxide y pierda electricidad. **El resultado de la cantidad de carga de refrigerante del frigorífico dividido por el espacio total de la habitación en la que está instalado el frigorífico debe ser inferior a 8g/m<sup>3</sup>.** Nota: En la placa de características puede consultar la cantidad de carga de refrigerante para el frigorífico.

## 2. Espacio para la disipación del calor

Cuando está en funcionamiento, el frigorífico desprende calor a su alrededor. Por lo tanto, debe dejarse al menos 30 mm de espacio libre en la parte superior, más de 100mm en ambos lados y más de 50mm en la parte trasera del frigorífico.

Dimensiones en mm

W	D	H	A	B	C(°)	E	F
470	495	1440	792	923	130±5	50	100

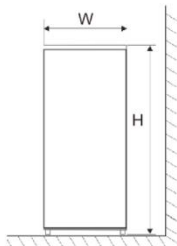

Fig. 1

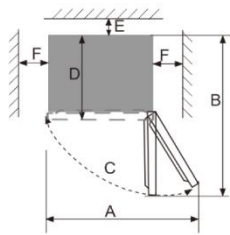

Fig. 2

Nota: Figura 1, Figura 2 solo como diagrama esquemático del tamaño de la demanda del espacio del producto.

## 3. Características del suelo

Coloque el frigorífico sobre el suelo estable y listo, ya que de lo contrario se producirán vibraciones y ruidos. Cuando el frigorífico se coloca sobre superficies como alfombras, esteras de paja o PVC (cloruro de polivinilo), deben colocarse planchas de apoyo sólidas debajo del frigorífico, para evitar el cambio de color debido a la disipación del calor.



**Debe mantenerse una ventilación sin obstáculos alrededor del aparato o en una estructura empotrada.**

## Preparaciones para su uso

### 1. Tiempo de espera

Después de instalar y limpiar bien el frigorífico, no lo encienda inmediatamente. Asegúrese de poner en marcha el frigorífico después de más de 1 hora de inactividad, para garantizar su funcionamiento normal.

### 2. Limpieza

Confirme las piezas accesorias del interior del frigorífico y limpie el interior con un paño suave.

### 3. Encendido

Inserte la clavija en el enchufe para arrancar el compresor. Después de 1 hora, abra la puerta del congelador; si la temperatura en el interior del compartimento del congelador desciende de forma evidente, indica que el sistema de refrigeración funciona con normalidad.

### 4. Almacenamiento de alimentos

Después de que el frigorífico funcione durante un periodo de tiempo, la temperatura interna del frigorífico se controlará automáticamente según el ajuste de temperatura del usuario. Una vez que el frigorífico se haya enfriado del todo, introduzca los alimentos, que suelen necesitar entre 2 y 3 horas para enfriarse del todo. En verano, cuando la temperatura es alta, los alimentos tardan más de 4 horas en enfriarse del todo (intente abrir la puerta del frigorífico lo menos posible antes de que se enfríe la temperatura interna).



Si el frigorífico está instalado en un lugar húmedo, asegúrese de comprobar si el cable de tierra y el disyuntor de fugas son normales. Si se producen ruidos de vibración debido al contacto del frigorífico con la pared o si la pared se ennegrece por la convección de aire alrededor del compresor, aleje el frigorífico de la pared. La instalación del frigorífico puede provocar interferencias o caos de imagen en el teléfono móvil, teléfono fijo, receptor de radio o televisor que lo rodee, por lo que, en tal caso, procure mantener el frigorífico lo más alejado posible.

## IV. Funciones

### Ajuste de la temperatura

La temperatura del aparato puede ajustarse girando el dial del termostato.

El termostato puede ajustarse entre 1 y 7.

• 1 es el ajuste más cálido.

• 7 es el ajuste más frío.

• Ponga el dial en OFF para desactivar la función de refrigeración.

➤ En condiciones normales de funcionamiento (en primavera y otoño), se recomienda ajustar la temperatura a 4.

➤ En verano, cuando la temperatura ambiente es alta, se recomienda ajustar la temperatura a 3-4, para garantizar la temperatura del frigorífico y del congelador y reducir el tiempo de funcionamiento continuo de la nevera; y en invierno, cuando la temperatura ambiente es baja, se recomienda ajustar la temperatura a 5-6 para evitar arranques y paradas frecuentes del frigorífico.

Notas: Las temperaturas pueden variar con respecto a las de ajuste debido a los ciclos del compresor y a las condiciones exteriores.

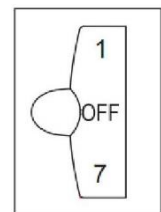

### Fast Freeze

1. La congelación rápida hace que el agua de los alimentos se convierta en finos cristales de hielo, para evitar que se dañe la membrana celular y se pierda el citoplasma al descongelarse, preservando así la frescura y valores nutricionales originales de los alimentos.
2. Los alimentos frescos y el pescado que deban conservarse durante mucho tiempo deben congelarse rápidamente. Para conseguir una congelación rápida, ajuste el interruptor giratorio al modo "7" antes de añadir los alimentos.
3. Después de la congelación rápida, vuelva a girar el mando a su modo original (en general, el tiempo de congelación rápida no debe superar las 4 horas).

**Notas:** El ajuste del termostato de '6' o '7' es adecuado cuando la temperatura ambiente es inferior a 16 ° C, pero puede provocar la formación de hielo si el frigorífico sigue funcionando con dicho ajuste durante mucho tiempo bajo la temperatura ambiente normal, lo cual pertenece al fenómeno normal. En tal caso, se recomienda volver a ajustar el termostato adecuadamente.

## V. Instrucciones para el almacenamiento de alimentos

### Precauciones de uso

- Es posible que el electrodoméstico no funcione correctamente (hay posibilidad de descongelación o de aumento excesivo de la temperatura en el compartimento de alimentos congelados) cuando se deja durante un período prolongado de tiempo por debajo del límite de temperatura para el que ha sido diseñado.
- La información sobre el tipo climático del electrodoméstico se proporciona en la placa de datos.
- La temperatura interna puede verse afectada por factores como la ubicación del aparato frigorífico, la temperatura ambiente, la frecuencia de apertura de la puerta, etc., y, si procede, debe advertirse de que el ajuste de cualquier dispositivo de control de la temperatura puede tener que variar para tener en cuenta estos factores.
- Las bebidas efervescentes no deben guardarse en el congelador ni en el compartimento de baja temperatura, y algunos productos como los polos no deben consumirse demasiado fríos.

### Almacén de alimentos

Debido a la circulación de aire frío en el frigorífico, la temperatura de cada zona del frigorífico es diferente, por lo que los distintos tipos de alimentos deben colocarse en zonas diferentes.

El compartimento de alimentos frescos es adecuado para el almacenamiento de alimentos que no necesitan ser congelados, los alimentos cocinados, cerveza, huevos, algunos condimentos que necesitan conservación en frío, leche, zumo de frutas, etc. El cajón para verduras es adecuado para la conservación de verduras, frutas, etc.

El compartimento del congelador es adecuado para guardar helados, alimentos congelados y alimentos que deban conservarse durante mucho tiempo.

### Uso del compartimento de alimentos frescos

Estante del frigorífico: Al retirar la balda, levántela primero y tire de ella después; y al instalarla, colóquela en su posición antes de bajarla. (Para la estantería de dos secciones, empuje la primera sección hacia el extremo posterior y, a continuación, tire de la segunda sección hacia fuera). Mantenga la pestaña trasera del estante hacia arriba, para evitar que los alimentos entren en contacto con la pared del revestimiento. Al sacar o colocar la estantería, sujétela firmemente y manipúlela con cuidado para evitar daños.

Cajón para verduras: Extraiga el cajón de las verduras para acceder a los alimentos. Después de usar o limpiar la tapa del cajón de verduras, asegúrese de volver a colocarla en el cajón para que la temperatura interna del cajón no se vea afectada.

### Cómo utilizar la cubitera

Coloque la cubitera en la posición superior del compartimento congelador, para que se congele lo antes posible.

### Precauciones para el almacenamiento de alimentos

Es mejor que limpie los alimentos y los seque antes de guardarlos en el frigorífico. Antes de introducir los alimentos en el frigorífico, es aconsejable precintarlos para evitar la evaporación del agua y mantener frescas las frutas y verduras, por un lado, y prevenir la aparición de malos olores, por otro.

No ponga demasiados alimentos ni demasiado peso dentro del frigorífico. Mantenga suficiente espacio entre los alimentos; si están demasiado cerca, se bloqueará el flujo de aire frío, lo que afectará al efecto de refrigeración. No almacene alimentos en exceso o muy pesados, para evitar que la estantería se rompa. Cuando almacene los alimentos, manténgalos a cierta distancia de la pared interior; no coloque los alimentos ricos en agua demasiado cerca de la pared trasera del frigorífico, no vaya a ser que se congelen en la pared interior.

Almacenamiento de alimentos por categorías: Los alimentos deben almacenarse por categorías, colocando los que se consumen a diario delante de la estantería, para acortar el tiempo de apertura de la puerta y evitar que se estropeen por caducidad.

Consejos de ahorro de energía: Deje que los alimentos calientes se enfríen a temperatura ambiente antes de meterlos en el frigorífico. Ponga los alimentos congelados en el compartimento de alimentos frescos para descongelarlos, utilizando la baja temperatura de los alimentos congelados para enfriar los alimentos frescos, ahorrando así energía.

### Almacenamiento de frutas y verduras

En el caso de los aparatos frigoríficos con compartimento refrigerador, deberá indicarse que algunos tipos de hortalizas y frutas frescas son sensibles al frío y, por tanto, no son adecuadas para su almacenamiento en este tipo de compartimento.

### Uso del compartimento de congelados

La temperatura del congelador se controla por debajo de  $-18\text{ }^{\circ}\text{C}$ , y es aconsejable almacenar los alimentos para su conservación a largo plazo en el congelador, pero debe respetarse la duración de almacenamiento indicada en el envase de los alimentos.

Los cajones del congelador se utilizan para guardar los alimentos que deben congelarse. Los trozos de pescado y carne de gran tamaño deben cortarse en trozos pequeños y meterse en bolsas de conservación en fresco antes de distribuirlos uniformemente en los cajones del congelador.

★ Deje que los alimentos calientes se enfríen hasta alcanzar la temperatura ambiente antes de introducirlos en el congelador.

★ No coloque recipientes de vidrio con líquido o líquido enlatado sellado en el compartimento del congelador, para evitar que estalle debido a la expansión del volumen después de que el líquido se congele.

★ Divida la comida en porciones adecuadamente pequeñas.

★ Es mejor envasar los alimentos antes de congelarlos, y la bolsa de envasado utilizada debe estar seca, en caso de que las bolsas de envasado se congelen juntas. Los alimentos deben envasarse o cubrirse con materiales adecuados que sean firmes, insípidos, impermeables al aire y al agua, no tóxicos y no contaminantes, para evitar la contaminación cruzada y la transferencia de olores.

### Sugerencias para comprar alimentos congelados

1. A la hora de comprar alimentos congelados, consulte las instrucciones de conservación en el envase. Podrá guardar cada alimento congelado durante el periodo mostrado en el apartado correspondiente a la clasificación de estrellas. Este periodo suele indicarse con el formato «Consumir preferentemente antes del x» y suele figurar en la parte frontal del embalaje.

2. Compruebe la temperatura del mueble refrigerado en el establecimiento donde compra los alimentos congelados.

3. Asegúrese de que el embalaje de los alimentos congelados está en perfecto estado.

4. Cuando vaya de compras o al supermercado, ponga en el carrito o la cesta de la compra los alimentos congelados al final.

5. Durante las compras y de camino a casa, intente transportar juntos los alimentos congelados pues esto ayuda a mantener la temperatura de los alimentos.

6. No compre alimentos congelados si no va a poder introducirlos enseguida en un congelador. En la mayoría de supermercados y tiendas especializadas, se venden unas bolsas isotérmicas especiales. Estas mantienen fríos los alimentos congelados durante más tiempo.

7. Algunos alimentos no precisan descongelarse antes de la cocción. Las verduras y la pasta se puede incorporar directamente al agua hirviendo o cocinarse al vapor. Las salsas y sopas congeladas pueden calentarse a fuego suave en una sartén hasta su total descongelación.

8. Utilice alimentos de buena calidad y manipúlelos lo menos posible. Cuando los alimentos se congelan en pequeñas cantidades, tardan menos en congelarse y descongelarse.

9. Calcule la cantidad de alimentos que va a congelar. Cuando congele grandes cantidades de alimentos frescos, ajuste el mando de control de temperatura al modo bajo, con la temperatura del congelador bajada. Así, los alimentos se pueden congelar rápidamente, conservando bien su frescura.

## VI. Consejos para necesidades especiales

### Trasladar el frigorífico/congelador

#### • Colocación

No coloque el frigorífico/congelador cerca de una fuente de calor, por ejemplo, una cocina, una caldera o un radiador. Evite la luz directa del sol en galerías o solanas.

#### • Nivelación

Asegúrese de nivelar su frigorífico/congelador utilizando las patas niveladoras delanteras. Si no se nivela, el rendimiento de sellado de la junta de la puerta del frigorífico/congelador se verá afectado, o incluso puede provocar el fallo de funcionamiento de su frigorífico/congelador.

Después de colocar el frigorífico/congelador en posición, espere 4 horas antes de utilizarlo, para permitir que el refrigerante se asiente.

#### • Instalación

No cubra ni bloquee las salidas o rejillas de ventilación del electrodoméstico.

Cuando esté fuera mucho tiempo

• Si no va a utilizar el aparato durante varios meses, apáguelo primero y desenchúfelo de la toma de corriente.

• Saque todos los alimentos.

• Limpie y seque a fondo el interior. Para evitar olores y la aparición de moho, deje la puerta entreabierta: bloquéela abierta o retírela si es necesario.

• Mantenga el aparato limpio en un lugar seco, ventilado y alejado de fuentes de calor, coloque el aparato con suavidad y no ponga objetos pesados encima.

• El electrodoméstico debe estar fuera del alcance de los niños.

## VII. Mantenimiento y limpieza

 **Antes de limpiar, desenchufe primero la clavija de alimentación; no enchufe ni desenchufe la clavija con la mano mojada, ya que existe riesgo de descarga eléctrica y lesiones. No derrame agua directamente sobre el frigorífico, para evitar óxido, fugas de electricidad y accidentes. No introduzca las manos en el fondo del frigorífico, ya que podría arañarse con las esquinas metálicas afiladas.**

### Limpieza interior y exterior

Los restos de comida que quedan en el frigorífico pueden producir malos olores, por lo que hay que limpiarlo con regularidad. El compartimento de alimentos frescos suele limpiarse una vez al mes.

Retire todos los estantes, el cajón de la cesta, los botelleros, el tablero de la tapa y los cajones, etc., y límpielos con una toalla suave o una esponja humedecida en agua tibia o detergente neutro.

Limpie a menudo el polvo acumulado en el panel trasero y las placas laterales del frigorífico.

Después de usar detergente, asegúrese de aclararlo con agua limpia y secarlo con un paño.

 **No utilice cepillos de cerdas, cepillos de alambre de acero, detergente, jabón en polvo, detergente alcalino, benceno, gasolina, ácido, agua caliente y otros elementos corrosivos o solubles para limpiar la superficie del armario, la junta de la puerta, las piezas decorativas de plástico, etc., para evitar daños.**

Seque con cuidado la junta de la puerta, limpie la ranura con un palillo de madera envuelto en hilo de algodón. Después de la limpieza, fije primero las cuatro esquinas de la junta de la puerta y, a continuación, introdúzcala segmento a segmento en la ranura de la puerta.

Interrupción del suministro eléctrico o fallo del sistema de refrigeración

- Cuide de los alimentos congelados en caso de parada prolongada del aparato frigorífico (como interrupción del suministro eléctrico o avería del sistema de refrigeración).
- Intente abrir la puerta del frigorífico lo menos posible, de esta forma podrá conservar los alimentos de forma segura y fresca durante horas incluso en un verano caluroso.
- Si recibe el aviso de corte de luz con antelación:

- 1) Ajuste el mando del termostato al modo alto con una hora de antelación, para que los alimentos se congelen por completo (¡No guarde alimentos nuevos durante este tiempo!). Restablezca el modo de temperatura al ajuste original cuando el suministro eléctrico se normalice de forma oportuna.
- 2) También puede hacer hielo con un recipiente hermético y colocarlo en la parte superior del congelador, para prolongar el tiempo de conservación de los alimentos frescos.

 **Nota: Una vez utilizado el frigorífico, es mejor que lo utilice de forma continuada; y en circunstancias normales, no deje de utilizarlo, para no afectar a su vida útil.**

### Descongelación

Tras un periodo de uso, se formará una fina capa de escarcha en la superficie de la pared interior del compartimento del congelador (o evaporador), que puede afectar al efecto de refrigeración si supera los 5 mm de grosor. En tal caso, hay que raspar suavemente la escarcha con un rascador de hielo en lugar de utilizar herramientas metálicas o afiladas. Es necesario eliminar la escarcha cada 3 meses aproximadamente, y si el uso normal de los cajones y el acceso normal a los alimentos se ven afectados por la escarcha, asegúrese de eliminar la escarcha a tiempo. Siga los siguientes pasos para eliminar las heladas:

1. Saque los alimentos congelados, desconecte la alimentación eléctrica, abra la puerta del frigorífico y retire suavemente la escarcha de la pared interior con una rasqueta de hielo. Para acelerar el proceso de descongelación, le sugerimos que coloque un recipiente con agua caliente dentro del frigorífico/congelador y, cuando las escarchas de hielo sólido se suelten, utilice una rasqueta para rasparlas y, a continuación, sáquelas.
2. Después de la descongelación, limpie el interior del frigorífico/congelador y conecte la alimentación eléctrica.
  1. Antes de llevar a cabo la sustitución de la bombilla presione y gire el control del termostato hasta la posición de "OFF", después, desconecte la alimentación eléctrica.
  2. Sujete y levante la tapa de la bombilla.
  3. Retire la bombilla gastada desenroscándola hacia la izquierda.
  4. Sustituya por una bombilla nueva (máx. 10 W) enroscándola hacia la derecha y asegurándose de que queda bien asegurada en el soporte.
  5. Vuelva a colocar la cubierta, vuelva a conectar el frigorífico/congelador a la alimentación y enciéndalo.

### Comprobación de seguridad tras el mantenimiento

¿El cable de alimentación está roto o dañado?

¿Está el enchufe bien insertado en la toma de corriente?

¿El enchufe está anormalmente sobrecalentado?

 **Nota: Pueden producirse descargas eléctricas e incendios si el cable de alimentación y los enchufes están dañados o manchados de polvo. En caso de anomalía, desenchufe el cable de alimentación y póngase en contacto con el vendedor.**

## VIII. Resolución problemas sencillos

Con respecto a las siguientes pequeñas averías, no todas deben ser reparadas por el personal del servicio técnico; puede intentar solucionar el problema usted mismo.

Problema	Inspección	Soluciones
<ul style="list-style-type: none"> <li>El electrodoméstico no refrigera correctamente</li> </ul>	<ul style="list-style-type: none"> <li>¿Está enchufado el electrodoméstico?</li> <li>¿Los fusibles o disyuntores funcionan correctamente?</li> <li>¿Ha saltado el automático?</li> <li>¿Dónde está instalado el frigorífico? ¿Está colocado en balcones, garajes, trasteros y otros lugares donde la temperatura ambiente es inferior a 10 °C?</li> </ul>	<ul style="list-style-type: none"> <li>Vuelva a enchufar el electrodoméstico.</li> <li>Abra la puerta y compruebe si se enciende la luz.</li> <li>¿Corte de luz o desconexión de la línea?</li> <li>Instale el frigorífico en un lugar protegido y con una temperatura ambiente superior a 10 °C. Si su frigorífico se instala a una temperatura demasiado baja, es posible que el sistema de refrigeración interno no funcione correctamente.</li> </ul>
<ul style="list-style-type: none"> <li>Se escuchan ruidos extraños</li> </ul>	<ul style="list-style-type: none"> <li>¿El electrodoméstico está en una posición estable?</li> <li>¿El electrodoméstico está en contacto con la pared?</li> </ul>	<ul style="list-style-type: none"> <li>Ajustar las patas regulables del electrodoméstico.</li> <li>Separar de la pared.</li> </ul>
<ul style="list-style-type: none"> <li>Refrigeración deficiente</li> </ul>	<ul style="list-style-type: none"> <li>¿Ha introducido en el electrodoméstico alimentos calientes o una cantidad excesiva de alimentos?</li> <li>¿Abre la puerta con frecuencia?</li> <li>¿Introduce bolsas de alimentos en el sello de la puerta?</li> <li>¿Está instalado el electrodoméstico en un lugar donde recibe la luz directa del sol o está cerca de un horno o estufa?</li> <li>¿Goza de una buena ventilación?</li> <li>¿El ajuste de temperatura es demasiado alto?</li> </ul>	<ul style="list-style-type: none"> <li>Introducir los alimentos cocinados en el frigorífico cuando estos se hayan enfriado por completo.</li> <li>Comprobar y cerrar la puerta.</li> <li>Alejar el frigorífico de la fuente de calor.</li> <li>Ampliar las distancias para favorecer una buena ventilación.</li> <li>Ajustar la temperatura adecuada.</li> </ul>
<ul style="list-style-type: none"> <li>Olor particular en el frigorífico</li> </ul>	<ul style="list-style-type: none"> <li>¿Hay alimentos en mal estado?</li> <li>¿Necesita limpiar el frigorífico?</li> <li>¿Ha envasado aquellos alimentos con sabores y olores más intensos?</li> </ul>	<ul style="list-style-type: none"> <li>Desechar alimentos en mal estado.</li> <li>Limpiar el frigorífico.</li> <li>Envasar correctamente aquellos alimentos con sabores y olores más intensos.</li> </ul>



Nota: Si las descripciones anteriores no son aplicables a la solución del problema, no lo desmonte ni lo repare usted mismo. Las reparaciones llevadas a cabo por personas no cualificadas pueden provocar lesiones o averías graves. Póngase en contacto con el comercio donde adquirió el frigorífico. Solo un ingeniero autorizado puede reparar este electrodoméstico y solo se deben utilizar piezas originales.

Cuando el aparato no esté en uso durante largos periodos de tiempo, desconéctelo de la alimentación eléctrica, vacíelo y límpielo, dejando la puerta entreabierta para evitar olores desagradables.

## IX. Certificaciones

### Información eléctrica

Este aparato eléctrico debe estar conectado a tierra.

Este producto está equipado con un enchufe apto para todas las viviendas equipadas con tomas de corriente que cumplan las especificaciones actuales.

Si el enchufe no es adecuado para sus tomas de corriente, se debe cortar y desechar cuidadosamente. Para evitar un posible peligro de descarga, no inserte el enchufe desechado en una toma de corriente.

## X. Instrucciones para una recuperación segura

### Eliminación

Los electrodomésticos viejos siguen teniendo cierta plusvalía. Un enfoque respetuoso con el medio ambiente garantizará el reciclaje de valiosas materias primas.

Los refrigerantes utilizados en sus equipos y materiales de aislamiento requieren procedimientos especiales de manipulación. Asegúrese de que no hay daños en las tuberías de la parte posterior del equipo antes de manipularlo.

La información actualizada sobre las opciones de eliminación de equipos y envases viejos puede obtenerse en la oficina municipal local.

Correcta eliminación de este producto	
	<p>Este marcado indica que este producto no debe eliminarse con otros desechos domésticos en toda la UE. Para prevenir posibles daños al medio ambiente o a la salud humana debido a la eliminación incontrolada de residuos, reciclelo responsablemente para promover la reutilización sostenible de los recursos materiales. Para devolver su dispositivo usado, utilice los sistemas de devolución y recogida o póngase en contacto con el vendedor al que le compró el producto. Pueden llevarse este producto para someterlo a un reciclaje seguro para el medio ambiente.</p>



## Advertencias para su eliminación

- ✘ El refrigerante y el material de espuma utilizado para el refrigerador son inflamables. Por lo tanto, cuando el refrigerador sea desechado, deberá mantenerse alejado de cualquier fuente de fuego y ser recuperado por una empresa de recuperación especial con la calificación correspondiente distinta de la eliminación por combustión, para evitar daños al medio ambiente o cualquier otro daño.
- ✘ Cuando se deseché el refrigerador, desmonte las puertas y retire la junta de la puerta y los estantes; coloque las puertas y los estantes en un lugar adecuado para evitar que los niños queden atrapados.

### INSTRUCCIONES PARA INVERTIR LA PUERTA

Si durante este proceso se coloca el aparato boca arriba o de lado durante algún tiempo, debe dejarse en posición vertical durante 6 horas antes de enchufarlo para evitar daños en los componentes internos.

1. Retire la cubierta de la bisagra y la bisagra superior de la parte superior derecha del armario. Retire la tapa del orificio de atornillado de la parte superior izquierda del armario.

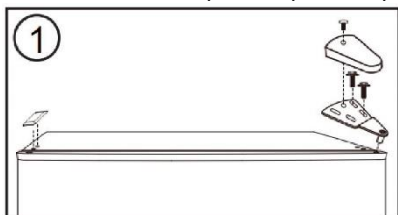

2. Retire la puerta del frigorífico del armario. Mueva el tapón de la bisagra de la parte superior izquierda a la parte superior derecha de la puerta.

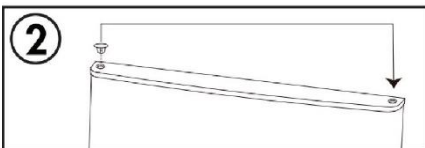

3. Retire la bisagra central del armario del lado derecho. Retire las tapas de los orificios de atornillado del lado izquierdo del armario.

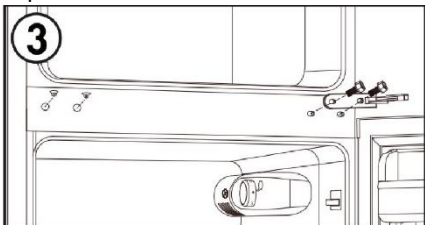

4. Retire la puerta del congelador del armario. Mueva el tapón de la bisagra de la parte superior izquierda a la parte superior derecha de la puerta.

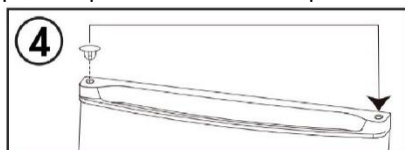

5. Retire el tope de la parte inferior derecha de la puerta e instale el tope en la parte inferior izquierda de la puerta.

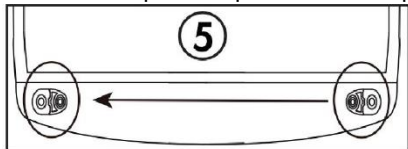

6. Retire la bisagra inferior de la parte inferior derecha del armario. Retire ambas patas ajustables. Retire el pasador inferior de la bisagra, dé la vuelta a la bisagra y vuelva a instalar el pasador de la bisagra en el otro lado. Instale la bisagra inferior en el lado inferior izquierdo del armario. Instale ambas patas ajustables.

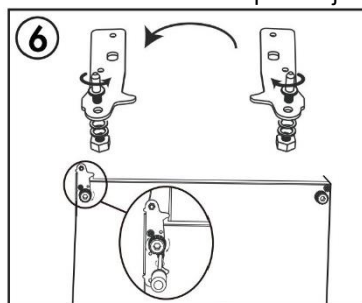

7. Instale la puerta del congelador. Instale la bisagra central en el lado izquierdo del armario. Instale las tapas de los orificios de atornillado en el lado derecho del armario.

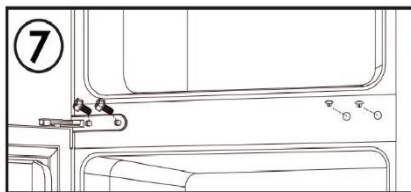

8. Instale la puerta del frigorífico. Instale la bisagra superior y la cubierta de la bisagra en la parte superior izquierda del armario. Instale la tapa del orificio de atornillado en la parte superior derecha del armario.

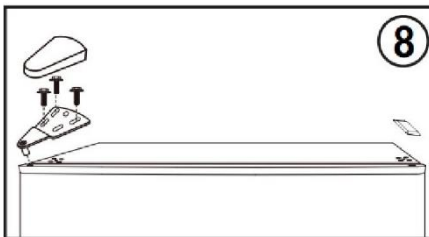

Nota: asegúrese de que las juntas de goma sellen bien con el armario en todo el perímetro de las puertas antes de apretar los tornillos de las bisagras.

Para ponerse en contacto con la asistencia técnica, visite nuestro sitio web: <https://corporate.haieurope.com/en/>  
En la sección "Sitio web", elija la marca de su producto y su país. Usted será redirigido a la web específica donde se encuentra el teléfono y formulario de contacto asistencia técnica.

Para más información sobre el producto, consulte <https://eprel.ec.europa.eu/> o escanea el QR de la etiqueta energética que se entrega con el aparato.

# I. TURVALLISUUS



## VAROITUS!

Muiden kuin valtuutetun huoltohenkilöstön on vaarallista suorittaa huolto- tai korjaustöitä, joihin liittyy suojusten irrottaminen. Vältä sähköiskun vaara, äläkä yritä korjata tätä laitetta itse.

## VAROITUS!

Tulipalon vaara / syttyvää materiaalia.



## Turvallisuuskvinkkejä

Älä käytä sähkölaitteita, kuten hiustenkuivaajaa tai lämmitintä, jääkaapin/pakastimen sulattamiseen.

Syttyviä kaasuja tai nesteitä sisältävät säiliöt voivat vuotaa alhaisissa lämpötiloissa.

Älä säilytä jääkaapissa/pakastimessa syttyviä materiaaleja sisältäviä astioita, kuten suihkepulloja, sammuttimen täyttöpatriunoita jne.

Älä laita hiilihapotettuja tai poreilevia juomia pakastelokeroon. Mehujäät voivat aiheuttaa vammoja tai paleltumia, jos ne syödään heti, kun ne on otettu jääkaapista/pakastimesta.

Älä poista tuotteita jääkaapista tai pakastinosastosta, jos kätesi ovat kosteat/märkät, sillä tämä voi aiheuttaa ihovaurioita tai vammoja ja paleltumia. Pulloja ja tölkkejä ei saa laittaa pakastelokeroon, koska ne voivat haljeta, kun sisältö jäätyy.

Valmistajan suosittelemia säilytysaikoja on noudatettava. Tutustu asiaankuuluviin ohjeisiin.

Älä anna lasten peukaloida säätimiä tai leikkiä jääkaapilla/pakastimella. Jääkaappi/pakastin on raskas. Sitä siirrettäessä on noudatettava varovaisuutta. Tätä tuotetta tai sen teknisiä tietoja on vaarallista muuttaa tai yrittää muuttaa millään tavalla.

Älä säilytä syttyviä kaasuja tai nesteitä jääkaapissa/pakastimessa.

Jos virtajohto on vaurioitunut, valmistajan, sen huoltoedustajan tai vastaavan ammattitaitoisen henkilön on vaihdettava se vaaran välttämiseksi.

Vähintään 8-vuotiaat lapset ja henkilöt, joiden fyysiset, aisteihin liittyvät tai henkiset kyvyt ovat alentuneet tai joilla ei ole aiheeseen liittyvää kokemusta ja tietoa, voivat käyttää laitetta edellyttäen, että heitä valvotaan tai heille annetaan ohjeet laitteen käyttöön turvallisella tavalla ja he ymmärtävät vaaratekijät. Lapset eivät saa leikkiä laitteella. Lapset eivät saa puhdistaa laitetta tai suorittaa käyttäjän ylläpitotoimia ilman valvontaa.

Tätä kylmälaitetta ei ole tarkoitettu käytettäväksi sisäänrakennetun mallin tavoin.

Tämä laite on tarkoitettu käytettäväksi kotitalouksissa ja vastaavissa olosuhteissa, kuten:

- henkilökunnan keittiötiloissa myymälöissä, toimistoissa ja muilla työpaikoilla
- maataloilla sekä asiakaskäytössä hotelleissa, motelleissa ja muissa asuintilojen kaltaisissa ympäristöissä
- aamiaismajoituksen (B & B) tyyppisissä ympäristöissä
- ateriapalvelu- ja muissa kuin vähittäismyyntiin liittyvissä käyttökohteissa.

Pidä laitteen kotelossa tai rungossa olevat tuuletusaukot vapaina esteistä.

Älä yritä nopeuttaa sulatusta käyttämällä mekaanisia laitteita tai muita keinoja, lukuun ottamatta laitteen valmistajan suosittelemia menetelmiä.

Älä vaurioita jäähdytyspiiriä.

Älä käytä sähkölaitteita laitteen ruoansäilytystiloissa mikäli ne eivät ole valmistajan suosittelemia.

Älä säilytä laitteessa räjähtäviä aineita, kuten syttyvää ponnekaasua sisältäviä aerosolipulloja.

Tätä laitetta ei ole tarkoitettu henkilöiden (mukaan lukien lapset), joilla on alentuneet fyysiset, sensoriset tai henkiset kyvyt tai joilla ei ole kokemusta ja tietoa, käyttöön, ellei heidän turvallisuudestaan vastaava henkilö ole valvonut tai opastanut laitteen käyttöä. Lapsia on valvottava, jotta varmistetaan, etteivät he leiki laitteella.

- **VAROITUS:** Pidä laitteen kotelossa tai rungossa olevat tuuletusaukot vapaina esteistä.
  - **VAROITUS:** Älä yritä nopeuttaa sulatusta käyttämällä mekaanisia laitteita tai muita keinoja, lukuun ottamatta laitteen valmistajan suosittelemia menetelmiä.
  - **VAROITUS:** Älä vaurioita jäähdytyspiiriä.
  - **VAROITUS:** Älä käytä sähkölaitteita laitteen ruoansäilytystiloissa mikäli ne eivät ole valmistajan suosittelemia.
  - **VAROITUS:** Jäähdytyslaitteet (erityisesti Tyypin I jääkaappi-pakastimet) eivät välttämättä toimi aina säännönmukaisesti oikein (laitteen sisältämät tuotteet voivat lämmetä tai lämpötila nousee liikaa pakastelokerossa), jos laite on pitkiä aikoja laitteen suositellun sijoituslämpötilan alarajan alapuolella.
  - **VAROITUS:** Mikäli käytössä on laitteita, joiden ovet tai kannet voidaan lukita avaimella, avainta on säilytettävä lasten ulottumattomissa ja poissa laitteen lähetyviltä, jotta lapset eivät vahingossa joudu lukituksi laitteen sisälle.
  - **VAROITUS:** Laitteessa ja eristysmateriaaleissa käytettävä kylmäaine edellyttää erityisiä hävittämismenettelyjä.
  - **VAROITUS:** Varmista laitetta sijoittaessa, ettei virtajohto jää jumiin eikä vaurioidu.
  - **VAROITUS:** Älä jätä monipistokkeisia jatkojohtoja äläkä siirrettäviä virtalähteitä laitteen taakse.
- 3–8-vuotiaat lapset saavat täyttää ja tyhjentää kylmälaitteita.  
Noudata seuraavia ohjeita ruoan pahentumisen välttämiseksi:
- Oven jättäminen auki pitkäksi aikaa voi aiheuttaa laitteen sisältämien tuotteiden huomattavan lämpötilan nousun.
  - Puhdista säännöllisesti pinnat, jotka voivat joutua kosketuksiin elintarvikkeiden kanssa. Puhdista myös säännöllisesti vedenpoistojärjestelmät.
  - Puhdista vesitankit, jos ne eivät ole olleet käytössä 48 tuntiin. Huuhtelee vesijohdot antamalla veden virrata, jos vettä ei ole käytetty 5 päivään.
  - Säilytä raaka liha ja kala kylmälaitteessa asianmukaisissa astioissa, jotta ne eivät joudu kosketuksiin muiden elintarvikkeiden kanssa ja jotta niistä ei tipu nesteitä muihin elintarvikkeisiin.
  - Kahden tähden pakasteosastot soveltuvat esipakastetun ruoan säilytykseen, jäätelön säilytykseen tai valmistukseen sekä jääpalojen valmistukseen.
  - Yhden, kahden ja kolmen tähden osastot eivät sovellu tuoreiden elintarvikkeiden pakastamiseen.
  - Jos jäähdytyslaite ei ole käytössä pitkään aikaan, sammuta laitteesta virta, sulata se, puhdista, kuivaa ja jätä ovi auki, jotta jäähdytyslaitteeseen ei muodostu homeita.

## Sähköliitännä

### VAROITUS

Tämän laitteen virtajohto on varustettu pistokkeella, joka liitetään vakioseinäpistorasioihin sähköiskun mahdollisuuden minimoimiseksi.

Varmista kaikissa olosuhteissa, että virtajohto on maadoitettu.

Tämä jääkaappilaite vaatii tavallisen maadoitetun 220–240 V 50 Hz: n pistorasian maadoituksella.

Tätä jääkaappia ei ole suunniteltu käytettäväksi invertterin kanssa.

Johto on vahinkojen välttämiseksi kiinnitettävä laitteen taakse eikä se saa jäädä näkyville tai roikkumaan.

Älä koskaan irrota jääkaappia vetämällä virtajohdosta. Tartu pistokkeeseen tiukasti ja vedä se suoraan pois pistorasiasta.

Älä käytä tämän laitteen kanssa jatkojohtoa. Jos virtajohto on liian lyhyt, pyydä pätevää sähköasentajaa tai huoltoteknikkoa asentamaan pistorasia laitteen lähelle. Jatkojohdon käyttö voi vaikuttaa haitallisesti yksikön suorituskykyyn. Maadoitetun pistokkeen väärä käyttö saattaa aiheuttaa sähköiskun. Jos virtajohto on vahingoittunut, anna valtuutetun huoltokeskuksen vaihtaa se.

## Ilmastoalue

Laitteen ilmastoalueen tiedot ovat arvokilvessä. Se osoittaa, missä ympäristön lämpötilassa (eli huoneenlämmössä, jossa laite toimii) laitteen toiminta on optimaalista (asianmukaista).

Ilmastoalue	Sallittu ympäristön lämpötila
SN	+10 – +32 °C
N	+16 – +32 °C
ST	+16 – +38 °C
T	+16 – +43 °C

Huomaa: Kun otetaan huomioon ympäristön lämpötila-alueen raja-arvot niiden ilmastoluokkien osalta, joita varten kylmälaite on suunniteltu, ja se, että laitteen sisäisiin lämpötiloihin voivat vaikuttaa sellaiset tekijät kuin kylmälaitteen sijainti, ympäristön lämpötila ja oven avaamistiheys, minkä tahansa lämpötilan säätölaitteen asetusta voidaan tarvittaessa joutua muuttamaan näiden tekijöiden huomioon ottamiseksi.



Huomaa: Kun laitetta käytetään muussa kuin määritellyssä ilmastotyyppissä (eli ympäristön nimellislämpötila-alueen ulkopuolella), se ei välttämättä pysty ylläpitämään toivottuja lämpötiloja.

## Lukot

Jos jääkaappisi on varustettu lukolla, jolla estetään lasten jääminen sen sisäpuolelle, pidä avain poissa lasten ulottuvilta ja kaukana laitteesta. Jos vanha jääkaappi hävitetään, irrota varmuuden vuoksi vanhat lukot tai salvat.

## Freonivapaa

Jääkaapissa käytetään freonivapaata kylmäainetta (R600a) ja vaahtoavaa eristysmateriaalia (syklopentaani), joka on ympäristöystävällinen aine. Ne eivät aiheuta vahinkoa otsonikerrokselle ja niillä on hyvin pieni vaikutus ilmaston lämpenemiseen. R600a on syttyvä aine ja suljettu jäähdytysjärjestelmään eikä se pääse vuotamaan normaalin käytön aikana. Jos kylmäainetta pääsee vuotamaan, koska kylmäainepiiri on vaurioitunut, pidä laite poissa avotulesta ja avaa ikkunat mahdollisimman nopeasti ilmanvaihtoa varten.

## II. Tuotteen ominaisuudet

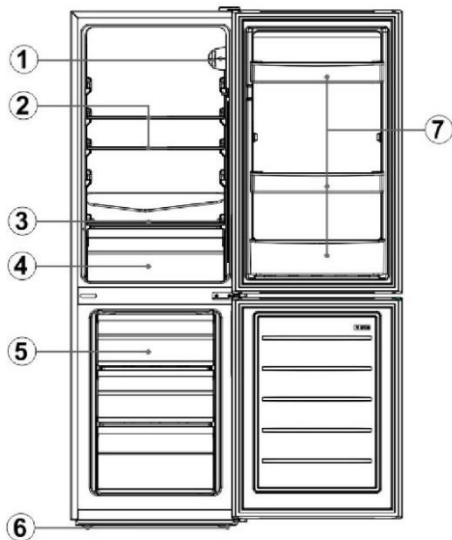

Ei	Kuvaus
1	Termostaatti
2	Jääkaapin lasihyllyt
3	Vihanneslaatikon kansi
4	Vihanneslaatikko
5	Pakastinlaatikot
6	Säädettävät jalat
7	Pullotelineet

Teknisten innovaatioiden vuoksi tämän käyttöoppaan sisältämät tuotteen kuvaukset eivät välttämättä ole täysin yhdenmukaisia jääkaappisi kanssa. Yksityiskohdat ovat tuotteen mukaisia.

## III. Käytön valmistelu

### Asennuspaikka

#### 1. Ilmanvaihto

Jääkaappi tulee sijoittaa paikkaan, jossa on hyvä ilmanvaihto ja vähemmän kuumaa ilmaa. Älä sijoita jääkaappia lähelle lämmönlähdettä, kuten keittoliettä, ja vältä suoraa auringonvaloa jäähdytystehon takaamiseksi ja energiankulutuksen säästämiseksi. Älä sijoita jääkaappia kosteaan paikkaan, jotta jääkaappi ei ruostu vuoda sähköä. **Jääkaapin kylmäaineen varausmäärä jaettuna sen huoneen kokonaistilalla, johon jääkaappi on asennettu, on oltava alle 8 g/m<sup>3</sup>.** Huomaa: Jääkaappiin ladatun kylmäaineen määrä löytyy tyyppikilvestä.

#### 2. Lämmönpoistotila

Jääkaappi vapauttaa toiminnan aikana lämpöä ympäristöön. Siksi sen yläpuolelle on jätettävä vähintään 30 mm vapaata tilaa, molemmille puolille yli 100 mm ja takapuolelle yli 50 mm.

Mitat millimetreinä

W	D	H	A	B	C(°)	E	F
470	495	1440	792	923	130±5	50	100

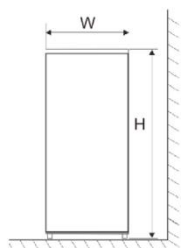

Kuva 1

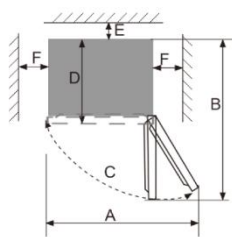

Kuva 2

Huomaa: Kuva 1, kuva 2 vain tuotteen tarvitsemaan tilan lohkokaaviona.

### 3. Vaakasuora alusta

Aseta jääkaappi tukevalle ja tasaiselle alustalle (lattialle), jotta se pysyy vakaana. Muutoin se aiheuttaa tärinää ja melua. Kun jääkaappi asetetaan lattiamateriaalien, kuten maton, olkimaton ja polyvinyylidikloridin päälle, jääkaapin alle on asetettava kiinteitä tukilevyjä, jotta materiaalin väri ei muutu lämmönhaihtumisen vuoksi.



**Laitteen ympärillä tai suljetussa rakenteessa on oltava esteetön ilmanvaihto.**

## Käytön valmistelu

### 1. Seisonta-aika

Kun jääkaappi on oikein asennettu ja hyvin puhdistettu, älä kytke sitä heti päälle. Anna jääkaapin seistä yli 1 tunnin ajan ennen sen käynnistämistä normaalin toiminnan varmistamiseksi.

### 2. Puhdistus

Tarkista jääkaapin sisällä olevat lisävarusteet ja pyyhi sisäpuoli pehmeällä liinalla.

### 3. Virran kytkeminen

Aseta pistoke kiinteään pistorasiaan kompressorin käynnistämiseksi. Avaa pakastimen ovi 1 tunnin kuluttua. Jos pakastinosaston lämpötila on selvästi laskenut, se osoittaa, että jäähdytysjärjestelmä toimii normaalisti.

### 4. Elintarvikkeiden varastointi

Kun jääkaappi on ollut käynnissä jonkin aikaa, jääkaappi alkaa säätää sisälämpötilaa automaattisesti käyttäjän lämpötila-asetuksen mukaisesti. Kun jääkaappi on täysin jäähtynyt, voit täyttää sen elintarvikkeilla. Elintarvikkeiden jäähtyminen tämän jälkeen täysin kestää yleensä 2–3 tuntia. Kesällä, kun lämpötila on korkea, kestää yli 4 tuntia, ennen kuin elintarvikkeet jäähtyvät kokonaan (yrityä välttää jääkaapin oven avaamista ennen kuin sisäinen lämpötila on laskenut).



Jos jääkaappi on asennettu kosteaan paikkaan, varmista, että maadoitusjohto ja vuotopiirin katkaisija ovat normaalit. Jos jääkaapin kosketus seinään aiheuttaa tärinää tai jos seinä tummuu kompressorin aiheuttaman ilmavirran vuoksi, siirrä jääkaappi kauemmas pois seinästä. Jääkaappi voi aiheuttaa häiriöitä lähellä olevan matkapuhelimen tai kiinteän puhelimen, radiovastaanottimen tai television käytössä, joten yritä asentaa jääkaappi mahdollisimman kauaksi näistä laitteista.

## IV. Toiminnot

### Lämpötilan asetus

Laitteen lämpötilaa voidaan säätää kääntämällä termostaatin valitsinta.

Termostaatin valittavissa olevat asetukset ovat 1–7.

• 1 on lämpimin asetus.

• 7 on kylmin asetus.

• Voit kytkeä jäähdytystoiminnon pois päältä asettamalla säätimen OFF-asentoon.

➤ Normaalisessa käytössä (kevällä ja syksyllä) on suositeltavaa asettaa lämpötilaksi 4.

➤ Kesällä ympäristön lämpötilan ollessa korkea on suositeltavaa asettaa lämpötilaksi 3–4 °C. Näin voidaan taata jääkaapin ja pakastimen lämpötilat ja vähentää jääkaapin jatkuvaa toiminta-aikaa. Talviaikaan ympäristön lämpötilan ollessa alhainen on suositeltavaa asettaa lämpötilaksi 5–6 °C jääkaapin jatkuvan käynnistymisen ja pysähtymisen välttämiseksi.

Huomioitavaa: Lämpötilat voivat vaihdella asetusten lämpötilojen mukaan kompressorin syklien ja ulkoisten olosuhteiden vuoksi.

### Fast Freeze

1. Nopea jäähdyttäminen tekee elintarvikkeiden sisältämästä vedestä pienikokoisen jääkiteen. Tämä ehkäisee solukalvon vahingoittumista ja sytoplasman häviämistä sulatettaessa, mikä säilyttää elintarvikkeiden alkuperäisen tuoreuden ja ravintoarvot.

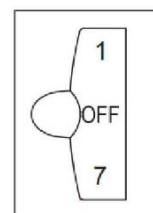

2. Pitkään säilytettävät tuoreet elintarvikkeet ja kalat on jäädytettävä nopeasti. Voit jäähdyttää ruuat nopeasti säätämällä nupin asetukseksi 7 ennen ruoan lisäämistä.
3. Nopean jäähdyttämisen jälkeen käännä nuppi takaisin alkuperäiseen asentoon. Nopeaa jäähdyttämistä ei tulisi normaalisti käyttää yli 4 tuntia pidempään.

**HUOMIOITAVAA:** Termostaatin asetus 6 tai 7 on sopiva, kun ympäristön lämpötila on alle 16 °C. Jääkaappiin voi kuitenkin muodostua jäätä, jos jääkaappi jatkaa toimintaansa pitkään tällaisella asetuksella normaalissa ympäristön lämpötilassa. Jään muodostuminen tästä syystä on normaalia. Tällaisessa tapauksessa on suositeltavaa säätää termostaatin asetusta asianmukaisesti.

## V. Ohjeita elintarvikkeiden säilytykseen

### Käyttöön liittyvät varoimet

- Jäähdytyslaitteet eivät välttämättä toimi aina oikein (laitteen sisältämät tuotteet voivat lämmetä tai lämpötila nousee liikaa pakastelokerossa), jos laitteen ympäristön lämpötila on pitkiä aikoja laitteen suositellun sijoituslämpötilan alapuolella.
- Laitteen ilmastoalueen tiedot ovat arvokilvessä.
- Sisäiseen lämpötilaan voivat vaikuttaa esimerkiksi kylmäsäilytyslaitteen sijainti, ympäristön lämpötila ja oven avaustiheys, ja tarvittaessa on annettava varoitus siitä, että minkä tahansa lämpötilan säätölaitteen asetusta on ehkä muutettava näiden tekijöiden huomioon ottamiseksi.
- Hiilihapollisia juomia ei tulisi säilyttää pakastelokerossa tai muissa erittäin kylmissä tiloissa eikä joitakin tuotteita, kuten jäävesi, tulisi nauttia liian kylmänä.

### Ruoan varastointipaikka

Jääkaapin kylmän ilman kierron vuoksi jääkaapin kunkin alueen lämpötila on erilainen, joten erilaiset elintarvikkeet olisi sijoitettava eri alueille.

Tuoreiden elintarvikkeiden osasto sopii sellaisten elintarvikkeiden varastointiin, joita ei tarvitse jäähdyttää. Tällaisia ovat esimerkiksi keitetyt elintarvikkeet, olut, munat, jotkin mausteet, jotka tarvitsevat kylmäsäilytystä, maito ja hedelmämehu. Vihanneslaatikko sopii vihannesten, hedelmien jne. säilyttämiseen.

Pakastusosasto soveltuu jäätelön, pakastettujen elintarvikkeiden ja pitkään säilytettävien elintarvikkeiden säilytykseen.

### Tuoreiden elintarvikkeiden osaston käyttö

**Jääkaappihylly:** Kun irrotat hyllyn, nosta se ensin ylös ja vedä sitten ulos; ja kun asennat hyllyä, aseta se kohdalleen ennen sen laskemista paikalleen. (Työnnä kaksiosaisen hyllyn ensimmäinen osa takaosaan ja vedä sitten toinen osa ulos). Pistä hylly paikalleen niin, että hyllyn takaosan laippa on ylöspäin, jotta elintarvikkeet eivät pääse kosketuksiin vuorausseinän kanssa. Kun otat hyllyä jääkaapista tai laitat sen takasin jääkaappiin, pidä siitä vaurioiden välttämiseksi tiukasti kiinni ja käsittele varoen.

**Vihanneslaatikko:** Vedä vihanneslaatikko esiin, kun haluat täyttää sitä. Kun olet käyttänyt vihanneslaatikon peitelevyä tai puhdistanut sen, muista laittaa peitelevy takaisin vihanneslaatikkoon, sillä sen puuttuminen vaikuttaa vihanneslaatikon sisälämpötilaan.

### Kuinka jäätelönvalmistuslaatikkoa käytetään

Aseta laatikko pakastinosaston yläosaan niin, että se jäätyy ylös mahdollisimman pian.

### Elintarvikkeiden säilytystä koskevat varoimet

Elintarvikkeet kannattaa puhdistaa ja pyyhkiä kuiviksi ennen niiden säilyttämistä jääkaapissa. Älä säilytä ruokaa avonaisissa astioissa vaan kääri ruoka elintarvikkeille tarkoitettuun muoviin tai säilytä ruokaa suljetuissa astioissa. Tämä estää vettä haihtumasta tuoreista vihanneksista ja hedelmistä ja hajujen tarttumisen muista ruoka-aineista.

Älä täytä jääkaappia liikaa tai aseta sinne liian painavia elintarvikkeita. Jätä elintarvikkeiden välille riittävästi tilaa. Jos tuotteet ovat liian lähellä toisiaan, ilma ei pääse kiertämään, mikä vaikuttaa jäähdytystehoon. Älä täytä jääkaappia liikaa tai aseta sinne liian painavia elintarvikkeita, jotta hylly ei vaurioidu. Kun säilytät elintarvikkeita, pidä etäisyyttä sisäseinään äläkä aseta runsaasti vettä sisältäviä elintarvikkeita liian lähelle jääkaapin takaseinää, jotta ne eivät jäätyisi kiinni sisäseinään.

**Elintarvikkeiden luokiteltu varastointi:** Elintarvikkeet on säilytettävä luokittain. Päivittäin syömäsi elintarvikkeet tulisi sijoittaa hyllyn etuosaan, josta ne on helppo ja kätevä huomata ja ottaa käyttöön. Näin elintarvikkeet eivät pääse pilaantumaan ja ovea ei tarvitse pitää auki pitkään.

**Energiansäästövinkejä:** Anna kuumien ruokien jäähtyä huoneenlämpöiseksi ennen kuin laitat sen jääkaappiin. Laita pakastetut elintarvikkeet tuoreiden elintarvikkeiden lokeroon sulamaan. Näin voit hyödyntää pakastettujen elintarvikkeiden alhaista lämpötilaa tuoreiden elintarvikkeiden jäähdyttämiseen, mikä säästää energiaa.

### Hedelmien ja vihannesten säilytys

Ilmoitus tulisi antaa siitä, jos jäähdytysosastossa on jäähdytyslaitteita, sillä jotkin tuoreet vihannekset ja hedelmät ovat herkkiä kylmälle eivätkä siksi sovellu säilytykseen tällaisessa osastossa.

### Pakastettujen elintarvikkeiden säilytystilan käyttö

Pakastimen lämpötila on säädellysti alle -18 °C. Ruokia, joita halutaan säilyttää pitkään, tulisi säilyttää pakastelokerossa. Muista kuitenkin noudattaa elintarvikkeiden pakkausohjeita ilmoitettua säilytysaikaa.

Pakastinlaatikoita käytetään pakastettavien elintarvikkeiden säilyttämiseen. Suurikokoiset kalat ja liha on leikattava pieniksi paloiksi ja pakattava pakastepusseihin, ennen kuin asetetaan tasaisesti pakastinlaatikoihin.

★ Anna kuumien elintarvikkeiden jäähtyä huoneenlämpöiseksi ennen kuin laitat ne pakastinosastoon.

★ Älä laita nestettä sisältävää suljettua lasiastiaa tai purkkia pakastinlokeroon, sillä neste tarvitsee jäätyessään lisää tilaa ja voi rikkoa säilytysastian.

★ Jaa ruoka sopivan pieniin annoksiin

★ Ruoka kannattaa pakata ennen jäädyttämistä esimerkiksi pakastepusseihin. Pussien tulisi olla ulkopuolelta kuivia, jotta ne eivät jäädy toisiinsa kiinni. Elintarvikkeet olisi pakattava tai peitettävä sellaisilla soveltuvilla materiaaleilla, jotka ovat kiinteitä, mauttomia, ilman ja veden läpäisemättömiä, myrkyttömiä ja saasteettomia, jotta vältetään ristikontaminaatio ja hajujen siirtyminen.

#### **Vinkejä pakaste-elintarvikkeiden ostamiseen**

1. Kun ostat pakastettua ruokaa, tutustu pakkauksen säilytysohjeisiin. Voit säilyttää pakasteita tähtiluokituksen mukaisen ajan. Tämä on yleensä ajanjakso, joka on merkitty esimerkiksi Parasta ennen X -merkinnällä. Tämä merkintä löytyy pakkauksen etupuolelta.

2. Tarkista kaupan pakastekaapin lämpötila, kun ostat pakasteita.

3. Varmista, että pakastepakkaus on täydellisessä kunnossa.

4. Osta pakasteita aina ruokakaupasta viimeiseksi tai kun olet tehnyt kaikki muut ostokset.

5. Kokoa pakasteet kaupan ostoskärryssä yhteen paikkaan ja pakkaa kaikki pakasteet samaan ostoskassiin. Tämä auttaa pitämään ruoan viileämpänä.

6. Älä osta pakastettua ruokaa, ellet voi pakastaa sitä heti. Useimmista kaupoista voi ostaa pakasteiden kuljetukseen sopivia eristettyjä kasseja. Nämä pitävät pakastetut elintarvikkeet kylmänä pidempään.

7. Joitakin elintarvikkeita ei tarvitse sulattaa ennen niiden valmistamista ruuaksi. Vihannekset ja pasta voidaan lisätä suoraan kiehuvaan veteen tai ne voidaan valmistaa höyryttämällä. Jäädetyt kastikkeet ja keitot voidaan laittaa kattilaan ja lämmittää varovasti, kunnes ne sulavat.

8. Käytä laadukasta ruokaa ja käsittele sitä mahdollisimman vähän. Kun elintarvikkeet pakastetaan pieninä määrinä, niiden jäädyttäminen ja sulattaminen vie vähemmän aikaa.

9. Arvioi pakastettavien elintarvikkeiden määrä. Kun pakastat suuria määriä tuoretta ruokaa, säädä pakastimen lämpötila alhaiseksi kääntämällä lämpötilan säätönuppia. Tämän ansiosta elintarvikkeet voidaan jäädyttää nopeasti ja niiden tuoreus säilyy hyvin.

## **VI. Vinkejä erityistarpeisiin**

### **Jääkaapin/pakastimen siirtäminen**

#### **• Asennuspaikka**

Älä aseta jääkaappia/pakastinta lähelle lämmönlähdettä, kuten keittoliettä tai lämpöpatteria. Älä sijoita jääkaappia/pakastinta suoraan auringonvaloon esim. ulkorakennuksissa tai lasikuistilla.

#### **• Säättäminen**

Varmista, että jääkaappi/pakastin on vaakatasossa, käyttämällä apuna etuosan säädettäviä jalkoja. Jos laite ei seiso täysin vaakatasossa, jääkaapin/pakastimen oven tiivisteiden tiivistysominaisuudet heikkenevät. Seurauksena voi myös olla jääkaapin/pakastimen toimintahäiriö.

Kun olet asettanut jääkaapin/pakastimen paikalleen, odota 4 tuntia ennen sen käyttöä, jotta kylmäaine asettuu oikein.

#### **• Asennus**

Älä peitä tai tuki laitteen tuuletusaukkoja tai säleikköjä.

Kun olet pitkään poissa

• Jos laitetta ei käytetä useaan kuukauteen, sammuta se ensin ja irrota sitten pistoke pistorasiasta.

• Poista kaikki elintarvikkeet.

• Puhdista ja kuivaa sisusta huolellisesti. Hajun ja homeen kasvun estämiseksi jätä ovi raolleen. Estä oven sulkeutuminen tai poista ovi tarvittaessa.

• Säilytä puhdistettua laitetta kuivassa, tuulettussa paikassa ja kaukana lämmönlähteestä, aseta laite seisomaan tasaisesti äläkä aseta sen päälle raskaita esineitä.

• Laite ei saa olla sijoitettu siten, että lapset voivat leikkiä sillä.

## **VII. Huolto ja puhdistus**



**Irrota virtapistoke pistorasiasta ennen puhdistusta. Älä kytke virtapistoketta pistorasiaan märin käsin, koska sähköiskun ja loukkaantumisen vaara on olemassa. Älä läikytä vettä suoraan jääkaapin päälle ruosteen, sähkövuodon ja onnettomuuksien välttämiseksi. Älä kurkota jääkaapin pohjalle, koska voit saada naarmuja terävistä metallikulmista.**

### **Puhdistus sisältä ja ulkoa**

Jääkaapissa olevat elintarvikkejäämät voivat aiheuttaa huonoa hajua, joten jääkaappi on puhdistettava säännöllisesti.

Tuoreiden elintarvikkeiden säilytysosasto puhdistetaan yleensä kerran kuukaudessa.

Poista kaikki hyllyt, vihanneslaatikko, pullotelineet, kansilevy, laatikot jne. ja puhdista ne pehmeällä pyyhkeellä tai sienellä, joka on kastettu lämpimään veteen tai neutraaliin pesuaineeseen.

Puhdista jääkaapin takapaneeliin ja sivulevyihin kertynyt pöly.

Kun olet käyttänyt pesuainetta, huuhtelee se pois puhtaalla vedellä ja pyyhi pinta kuivaksi.

**! Vaurioiden välttämiseksi älä käytä harjasharjaa, teräsvillaharjaa, pesuainetta, saippuajauhetta, emäksistä pesuainetta, bentseeniä, benssiiniä, happoa, kuumaa vettä ja muita syövyttäviä tai liukoisia esineitä kaapin pinnan, oven tiivisteiden, muovisten koristeosien jne. puhdistamiseen.**

Pyyhi oven tiiviste huolellisesti kuivaksi, puhdista ura puuvillakankaaseen käärityllä puisella tikulla. Kiinnitä puhdistuksen jälkeen ensin oven tiiviste neljä kulmaa ja upota tiiviste sitten osa kerrallaan oven uraan.

Virransyötön katkeaminen tai jäädytysjärjestelmän vikaantuminen

- Huolehdi elintarvikkeista, jos jäädytyslaitte on pitkään pois toiminnasta (kuten virransyötön katkeaminen tai jäädytysjärjestelmän vikaantuminen).
- Yritä avata jääkaapin ovea mahdollisimman vähän. Sen ansiosta ruokaa voidaan säilyttää turvallisesti ja tuoreesti tuntikausia jopa kuumana kesänä.
- Jos saat sähkökatkoilmoituksen etukäteen:

- 1) Säädä lämpötila erittäin kylmäksi termostaatin avulla 1 tuntia ennen sähkökatkon alkamista, jotta elintarvikkeet ovat mahdollisimman kylmiä. (Älä lisää uutta ruokaa tänä aikana!) Palauta lämpötila-asetus alkuperäiseen asetukseen, kun sähkökatko päättyy.
- 2) Voit myös jäädyttää vettä vesitiiviissä astiassa ja asettaa sen pakastimen yläosaan. Tämä pidentää aikaa, jolloin pakasteet säilyvät sähkökatkon aikana hyvinä.

**! Huomaa: Kun jääkaappi on otettu käyttöön, se kannattaa pitää jatkuvassa käytössä. Sen käyttöä ei kannata lopettaa normaalissa olosuhteissa, sillä lopettaminen voi vaikuttaa negatiivisesti sen käyttöikään.**

### Sulatus

Kun laite on ollut käytössä jonkin aikaa, pakastinosaston sisäseinän (tai haihduttimen) pinnalle muodostuu ohut kerros huurretta, joka voi vaikuttaa jäädytystehoon, jos sen paksuus ylittää 5 mm. Voit tällöin raaputtaa huurteen varovasti pois jääkaapimella. Älä käytä metallista tai terävää työkalua. Huurre on poistettava noin 3 kuukauden välein ja aikaisemminkin, jos huurteen kertyminen vaikeuttaa laatikoiden avaamista tai ruokien löytämistä. Poista huurre seuraavasti:

1. Poista elintarvikkeet, katkaise virta, avaa jääkaapin ovi ja raaputa huurre varovasti pois sisäseinästä jääkaapimella.

Sulatusprosessia voi nopeuttaa sijoittamalla jääkaappiin/pakastimeen kuumaa vettä sisältävä kulho. Kun seinämiin jäänyt huurre alkaa sulaa, se on helppo irrottaa ja poistaa jääkaapimen avulla.

2. Puhdista jääkaappi/pakastin sulatuksen jälkeen sisäpuolelta sisältä ja kytke virtalähde päälle.

1. Ennen polttimon vaihtamista paina aina termostaatin säädintä ja käännä se asentoon OFF. Irrota laite sitten verkkovirrasta.
2. Pidä ja nosta polttimon suojusta.
3. Irrota vanha polttimo kiertämällä sitä vastapäivään.
4. Vaihda uuteen polttimoon (enintään 10 W) kiertämällä sitä myötäpäivään ja varmistamalla, että se on kunnolla kiinni polttimon pidikkeessä.
5. Asenna suojus takaisin paikalleen ja kytke jääkaappi/pakastin verkkovirtaan ja kytke virta päälle.

### Turvallisuustarkastus huollon jälkeen

Onko virtajohto rikki tai vaurioitunut?

Onko pistoke tiukasti ja kunnolla pistorasiassa?

Onko pistoke ylikuumentunut epätavallisen paljon?

**! Huomaa: Sähköjohdon ja pistokkeiden vaurioituminen tai pölyn kerääntyminen niihin voi aiheuttaa**

**sähköiskun ja tulipalon. Jos havaitset jotakin tavallisuudesta poikkeavaa, irrota pistoke pistorasiasta ja ota yhteys myyjään.**

## VIII. Yksinkertainen vikojen analysointi ja eliminointi

Seuraavien pienten vikojen osalta teknisen huoltohenkilöstön ei tarvitse korjata kaikkia vikoja; voit yrittää ratkaista ongelman itse.

Ongelma	Tarkasta	Ratkaisut
• Ei kylmene lainkaan	• Onko virtapistoke pois pistorasiasta? • Ovatko katkaisijat tai sulakkeet rikki tai lauennut? • Ei sähköä tai lauennut sulake? • Mihin jääkaappi on asennettu? Onko sijoituspaikka parveke, autotalli, varasto tai muu paikka, jossa ympäristön lämpötila on alle 10 °C?	• Työnnä pistoke uudelleen pistorasiaan • Oven avaaminen ja lampun syttymisen tarkistaminen. • Sähkökatkos vai sulake lauennut? • Asenna jääkaappi suojaiseen paikkaan, jossa ympäristön lämpötila on yli 10 °C. Jos jääkaappi on asennettu paikkaan, jossa ympäröivä lämpötila on liian matala, sen sisäinen jäädytysjärjestelmä ei välttämättä toimi oikein.



• Epänormaali melu	• Seisooko jääkaappi vakaasti? • Onko jääkaappi seinässä kiinni?	• Säädä jääkaapin säädettäviä jalkoja. • Ei seinäkosketusta.
• Huono jäähdytysteho	• Laitatko jääkaappiin lämmintä ruokaa vai liikaa ruokaa? • Avaatko oven usein? • Kiinnitätkö ruokapussin oven tiivisteeseen? • Suora auringonvalo tai lämmönlähteen tai liedien lähellä? • Onko se hyvin tuuletettu? • Onko lämpötila asetettu liian korkeaksi?	• Ruuan laittaminen jääkaappiin vasta, kun se on viilennyt. • Oven tarkistaminen ja sulkeminen. • Siirrä jääkaappi pois lämmön lähteen läheltä. • Ympäristön tyhjentäminen hyvään ilmanvaihdon ylläpitämiseksi. • Oikean lämpötilan asettaminen.
• Erikoinen haju jääkaapissa	• Onko jääkaapissa pilaantunutta ruokaa? • Pitääkö jääkaappi siivota? • Säilytätkö jääkaapissa voimakkaasti maustettuja ruokia?	• Pilaantuneen ruuan heittäminen pois. • Jääkaapin puhdistus. • Voimakkaasti maustettujen ruokien säilytys erittäin hyvin pakattuina.



Huomaa: Jos yllä olevat kuvaukset eivät auta vianmääritykseen, älä pura laitetta itse osiin ja korjaa sitä itse. Kokemattomien henkilöiden suorittamat korjaukset voivat aiheuttaa vammoja tai vakavia toimintahäiriöitä. Ota yhteyttä paikalliseen myymälään, josta ostit kodinkoneen. Tämän tuotteen saa huoltaa valtuutettu huoltoteknikko, ja vain alkuperäisiä varaosia saa käyttää.

Kun laite ei ole käytössä pitkään aikaan, tyhjennä se, irrota se virtalähteestä ja puhdistu. Jätä ovi raolleen epämiellyttävien hajujen muodostumisen estämiseksi.

## IX. Sertifikaatit

Sähkö tiedot

Tämä sähkölaite on maadoitettava

Tämä tuote on varustettu pistokkeella, joka soveltuu kaikkiin taloihin, jotka on varustettu nykyiset vaatimukset täyttävillä pistorasioilla

Jos asennettu pistoke ei sovi pistorasioihin, se on poistettava sähköjohtosta ja hävitettävä huolellisesti. Mahdollisen sähköiskun vaaran välttämiseksi älä työnnä hylättyä pistoketta pistorasiaan.

## X. Turvalliset palautusohjeet

### Hävittäminen

Vanhoilla laitteilla on vielä jonkin verran lisäarvoa. Ympäristöystävällisellä lähestymistavalla varmistetaan arvokkaiden raaka-aineiden kierrätys.

Laitteissa käytettävät kylmäaineet ja eristysmateriaalit vaativat erityisiä käsittelyohjeita. Varmista ennen laitteen käsittelemistä, että laitteen takaosan putkissa ei ole vaurioita.

Ajantasaista tietoa vanhojen laitteiden ja vanhojen laitteiden pakkausten hävittämismahdollisuuksista saa paikallisilta viranomaisilta.

Tämän tuotteen oikea hävittäminen	
	<p>Tämä merkintä osoittaa, että tätä tuotetta ei tule hävittää muiden kotitalousjätteiden mukana. Tämä pätee kaikkialla EU:ssa. Voit estää hallitsemattoman jätteidenkäsittelyn ympäristölle tai ihmisten terveydelle mahdollisesti aiheuttamat haitat kierrättämällä laitteen vastuullisesti. Tämä edistää materiaaliresurssien kestävä uudelleenkäyttöä. Jos haluat palauttaa käytetyn laitteen, käytä palautus- ja keräysjärjestelmiä tai ota yhteyttä jälleenmyyjään, jolta tuote ostettiin. He huolehtivat tämän laitteen turvallisesta ja ympäristöystävällisestä kierrätyksestä.</p>

### Hävittämistä koskevat varoitukset

✘ Jääkaapissa käytettävät kylmäaineet ja syklopentaani (vaahtoava materiaali) ovat syttyviä. Romutettavana oleva jääkaappi pidetään tämän vuoksi erillään mahdollisista palonlähteistä. Sen kierrätyksestä huolehtii erityinen talteenottoyritys, jolla on pätevyys hävittämiseen muuten kuin polttamalla. Näin voidaan välttää ympäristövahingot tai muut haitat.

✘ Kun jääkaappi on romutettu, pura ovet ja poista oven ja hyllyjen tiiviste. Varastoi ovet ja hyllyt oikeaoppisesti, jotta lapset eivät voi jäädä loukkuun laitteeseen.

## OVEN KÄÄNTÄMISOHJEET

Jos laite asetetaan pitkittäin tai kyljelleen maahan tämän prosessin aikana, sen on annettava sisäisten komponenttien vaurioitumisen välttämiseksi olla pystyasennossa 6 tuntia ennen sen kytkemistä pistorasiaan.

1. Irrota saranan kansi ja ylempi sarana kaapin oikeasta yläkulmasta. Irrota ruuvinreiän kansi kaapin vasemmasta yläkulmasta.

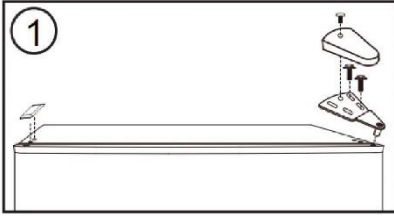

2. Poista jääkaapin ovi kaapista. Siirrä saranatulppa ylhäältä vasemmalta oven oikealle puolelle.

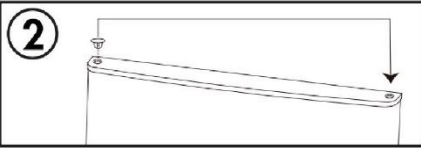

3. Irrota keskimäinen sarana oikeasta sivukaapista. Irrota ruuvinreiän kannet kaapin vasemmalta puolelta.

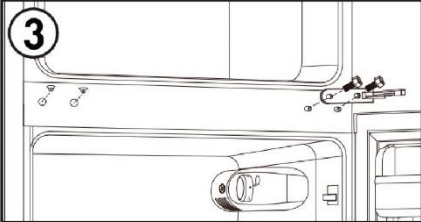

4. Irrota pakastimen ovi. Siirrä saranatulppa ylhäältä vasemmalta oven oikealle puolelle.

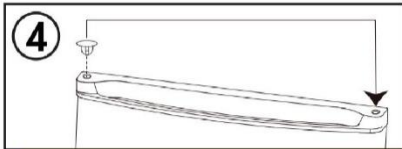

5. Irrota oven pysäytin oven oikealta puolelta alhaalta ja asenna oven pysäytin oven vasemmalle puolelle alas.

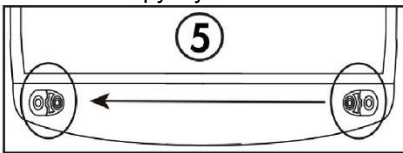

6. Irrota alempi sarana kaapin oikeasta alareunasta. Irrota molemmat säädettävät jalat. Irrota alempi saranatappi saranasta, käännä sarana ympäri ja asenna saranatappi toiselle puolelle. Asenna alempi sarana kaapin vasemmalle puolelle alas. Asenna molemmat säädettävät jalat.

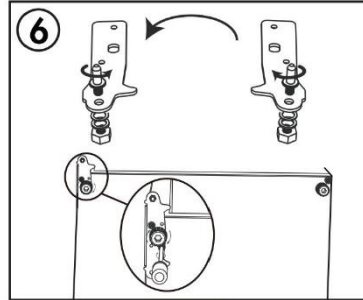

7. Asenna pakastimen ovi. Asenna keskimäinen sarana kaapin vasemmalle puolelle. Asenna ruuvinreiän kannet kaapin oikealle puolelle.

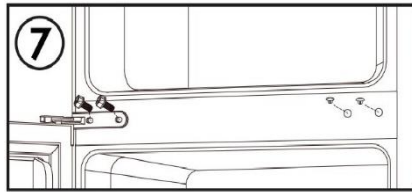

8. Asenna jääkaapin ovi. Asenna ylempi sarana ja saranakansi kaapin vasemmalle puolelle ylhäälle. Asenna ruuvinreiän kansi kaapin oikealle puolelle ylhäälle.

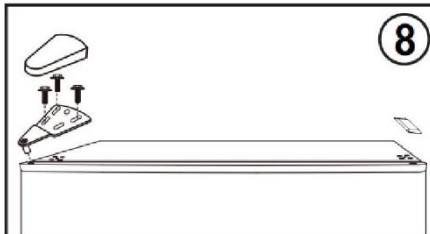

Huomaa: Varmista ennen saranaruuvien kiristämistä, että kumitiivisteet tiivistävät hyvin kaapin ja kummatkin ovet koko matkalta.

Ota yhteyttä tekniseen tukeen vierailamalla verkkosivuillamme: <https://corporate.haier.europa.com/en/>  
Valitse kohdasta "Verkkosivusto" tuotteesi merkki ja maa. Tulet olemaan ohjataan tietulle verkkosivustolle, josta löydät puhelinnumeron ja yhteydenottolomakkeen tekninen tuki.

Lisätietoja tuotteesta on osoitteessa <https://eprel.ec.europa.eu/> tai skannaa QR-koodi laitteen mukana toimitetusta energiatarrasta.

# I. SÉCURITÉ



## AVERTISSEMENT !

Il est dangereux pour toute personne, autre que le personnel d'entretien autorisé, d'effectuer des travaux d'entretien ou des réparations qui impliquent le retrait des caches. Pour éviter tout risque d'électrocution, n'essayez pas de réparer cet appareil vous-même.

## AVERTISSEMENT !

Risque d'incendie / matériaux inflammables.



## Conseils de sécurité

N'utilisez pas d'appareils électriques tels qu'un sèche-cheveux ou un radiateur pour dégivrer le réfrigérateur/congélateur.

Les contenants de gaz ou liquides inflammables peuvent fuir à basse température.

N'entreposez pas les contenants de matériaux inflammables, tels que les aérosols, les cartouches d'extincteurs, etc. dans le réfrigérateur/congélateur.

Ne placez pas de boissons pétillantes ou gazeuses dans le congélateur. Les sucettes glacées peuvent provoquer des brûlures/gelures. Si elles sont consommées directement à la sortie du réfrigérateur/congélateur.

Ne sortez pas les articles du compartiment du réfrigérateur/congélateur avec les mains mouillées/humides, car cela peut provoquer des abrasions cutanées ou des brûlures/gelures. Les bouteilles et les boîtes de conserve ne doivent pas être placées dans le compartiment du congélateur, car elles peuvent éclater lorsque le contenu gèle.

Les durées de conservation recommandées par le fabricant doivent être respectées. Reportez-vous aux instructions correspondantes.

Ne laissez pas les enfants toucher les commandes ou jouer avec le réfrigérateur/congélateur. Le réfrigérateur/congélateur est lourd. Vous devez faire attention lorsque vous le déplacez. Il est dangereux d'altérer les spécifications ou de tenter de modifier ce produit d'une manière ou d'une autre.

Ne stockez pas de gaz ou de liquides inflammables à l'intérieur de votre réfrigérateur/congélateur.

Si le cordon d'alimentation est endommagé, faites-le remplacer par le fabricant, le service après-vente ou un électricien qualifié pour éviter tout risque d'accident.

Cet appareil peut être utilisé par des enfants âgés de 8 ans et plus et par des personnes ayant des capacités physiques, sensorielles ou mentales réduites, ou connaissant mal l'appareil, s'ils bénéficient d'une surveillance ou reçoivent des instructions concernant l'utilisation de l'appareil de manière sûre et qu'ils comprennent les risques encourus. Les enfants ne doivent pas jouer avec l'appareil. Le nettoyage et l'entretien ne doivent pas être effectués par des enfants sans surveillance.

Cet appareil de réfrigération n'est pas destiné à être utilisé comme un appareil encastré.

Cet appareil est conçu pour être utilisé dans une habitation et pour des applications similaires telles que

- coins-cuisine du personnel dans des magasins, bureaux et autres environnements de travail ;
- habitations rurales et par des clients dans des hôtels, motels et autres environnements de type résidentiel ;
- environnements de type chambres d'hôtes ou B&B ;
- restauration et applications similaires non dédiées à la vente au détail.

Gardez les ouvertures de ventilation, dans le bâti de l'appareil ou dans la structure intégrée, exemptes d'obstruction.

N'utilisez pas de dispositifs mécaniques ou d'autres moyens pour accélérer le processus de dégivrage, hormis ceux recommandés par le fabricant.

N'endommagez pas le circuit réfrigérant.

N'utilisez pas d'appareils électriques à l'intérieur des compartiments de conservation des aliments de l'appareil, sauf s'ils correspondent aux modèles recommandés par le fabricant.

Ne rangez pas des substances explosives comme des bombes d'aérosol contenant un combustible inflammable dans cet appareil.

Cet appareil n'est pas prévu pour être utilisé par des personnes (y compris des enfants) à capacités physiques, sensorielles ou intellectuelles réduites ou sans expérience et connaissances, à moins d'être surveillés ou d'avoir appris à utiliser l'appareil par une personne responsable de leur sécurité. Surveillez les enfants pour éviter qu'ils ne jouent avec l'appareil.

- **AVERTISSEMENT** : Gardez les ouvertures de ventilation, dans le bâti de l'appareil ou dans la structure intégrée, exemptes d'obstruction.

- **AVERTISSEMENT** : N'utilisez pas de dispositifs mécaniques ou d'autres moyens pour accélérer le processus de dégivrage, hormis ceux recommandés par le fabricant.

- **AVERTISSEMENT** : N'endommagez pas le circuit réfrigérant.

- **AVERTISSEMENT** : N'utilisez pas d'appareils électriques à l'intérieur des compartiments de conservation des aliments de l'appareil, sauf s'ils correspondent aux modèles recommandés par le fabricant.

- **AVERTISSEMENT** : Les appareils de réfrigération, notamment de type réfrigérateur-congélateur, pourraient ne pas fonctionner de façon uniforme (possibilité de dégivrage du contenu ou température devenant trop chaude dans le compartiment des aliments congelés) lorsqu'ils sont situés pendant une période prolongée en dessous de la limite froide de la plage de températures pour laquelle l'appareil de réfrigération est conçu ;

- **AVERTISSEMENT** : La nécessité que, pour les portes ou les couvercles équipés de serrures et de clés, les clés soient maintenues hors de portée des enfants et non à proximité de l'appareil de réfrigération, afin d'éviter que les enfants ne se retrouvent bloqués à l'intérieur.

- **AVERTISSEMENT** : Le réfrigérant utilisé dans votre appareil et les matériaux d'isolation nécessitent des procédures spéciales de mise au rebut.

- **AVERTISSEMENT** : Lors du positionnement de l'appareil, vérifiez que le cordon d'alimentation n'est pas coincé ou abîmé.

- **AVERTISSEMENT** : Ne placez pas de systèmes multiprises portatifs ou d'alimentations portatives à l'arrière de l'appareil.

Les enfants âgés de 3 à 8 ans sont autorisés à remplir et à vider les appareils de réfrigération.

Pour éviter la contamination des aliments, veuillez respecter les instructions suivantes :

- L'ouverture prolongée de la porte peut entraîner une augmentation significative de la température dans les compartiments de l'appareil.
- Nettoyez régulièrement les surfaces pouvant se retrouver au contact des aliments et les systèmes d'écoulement accessibles.
- Nettoyez les réservoirs d'eau s'ils n'ont pas été utilisés pendant 48 h ; rincez le système d'eau raccordé à l'arrivée d'eau si l'eau n'a pas été tirée pendant 5 jours.
- Conservez au réfrigérateur la viande et le poisson crus dans des récipients adaptés, afin qu'ils ne se retrouvent pas au contact d'autres aliments et qu'ils ne s'égouttent pas dessus.
- Les compartiments pour produits surgelés à deux étoiles sont adaptés pour conserver les aliments pré-surgelés, conserver ou préparer des crèmes glacées et fabriquer des glaçons.
- Les compartiments à une, deux et trois étoiles ne sont pas adaptés pour surgeler les aliments frais.
- Si l'appareil de réfrigération reste vide pendant de longues périodes, éteignez-le, dégivrez-le, nettoyez-le, séchez-le et laissez la porte ouverte pour prévenir la formation de moisissure à l'intérieur de l'appareil.

## Branchement électrique

### ⚡AVERTISSEMENT⚡

Le cordon électrique de cet appareil est muni d'une fiche, conforme à la norme des prises murales, afin de réduire le risque d'électrocution.

En toutes circonstances, assurez-vous que le cordon d'alimentation est mis à la terre.

Ce réfrigérateur nécessite une prise électrique standard 220-240VAC 50Hz avec mise à la terre.

Ce réfrigérateur n'est pas conçu pour être utilisé avec un onduleur.

Le cordon doit être fixé au dos de l'appareil et ne doit être ni exposé ni flottant pour éviter toute blessure accidentelle.

Ne débranchez jamais le réfrigérateur en tirant sur le cordon d'alimentation. Saisissez toujours solidement la fiche et tirez-la droit vers vous.

N'utilisez pas de rallonge avec cet appareil. Si le cordon d'alimentation est trop court, demandez à un électricien ou à un technicien qualifié d'installer une prise à proximité de l'appareil. L'utilisation d'une rallonge peut affecter négativement les performances de l'appareil. Toute utilisation impropre du conducteur de mise à la terre vous expose à un risque d'électrocution. Si le cordon électrique est endommagé, faites-le remplacer par un SAV autorisé.

## Classe climatique

Les informations sur la classe climatique de l'appareil sont fournies sur la plaque signalétique. Elle indique à quelle température ambiante (c'est-à-dire la température de la pièce dans laquelle l'appareil est placé) le fonctionnement de l'appareil est optimal (correct).

Classe climatique	Température ambiante admissible
SN	de +10 °C à +32 °C
N	de +16 °C à +32 °C
ST	de +16 °C à +38 °C
T	de +16 °C à +43 °C

Remarque : étant donné les valeurs limites de la plage de température ambiante des classes climatiques pour lesquelles l'appareil de réfrigération est conçu et le fait que les températures internes peuvent être impactées par des facteurs tels que l'emplacement de l'appareil de réfrigération, la température ambiante et la fréquence d'ouverture de la porte, il est possible que le réglage de tout dispositif de contrôle de la température doive être modifié conformément à ces facteurs, le cas échéant.



Remarque : lorsqu'il fonctionne dans un environnement autre que le type de climat spécifié (c.-à-d. au-delà de la plage de température ambiante nominale), l'appareil peut ne pas être en mesure de maintenir les températures des compartiments souhaitables.

## Verrous

Si votre réfrigérateur est équipé d'un verrou, rangez la clé hors de portée et loin de l'appareil pour empêcher les enfants de se faire piéger. Si vous éliminez un vieux réfrigérateur, cassez tous les vieux verrous ou loquets par mesure de sécurité.

## Sans fréon

Un réfrigérant sans fréon (R600a) et un matériau d'isolation moussant (cyclopentane) respectueux de l'environnement sont utilisés pour le réfrigérateur. Ils ne causent aucun dommage à la couche d'ozone et ont un très faible impact sur le réchauffement climatique. Le R600a est inflammable et scellé dans un système de réfrigération, sans fuite lors d'une utilisation normale. Toutefois, en cas de fuite de réfrigérant due à l'endommagement du circuit de réfrigérant, assurez-vous de maintenir l'appareil à l'écart des flammes nues et d'ouvrir les fenêtres pour ventiler le plus rapidement possible.

## II. Caractéristiques du produit

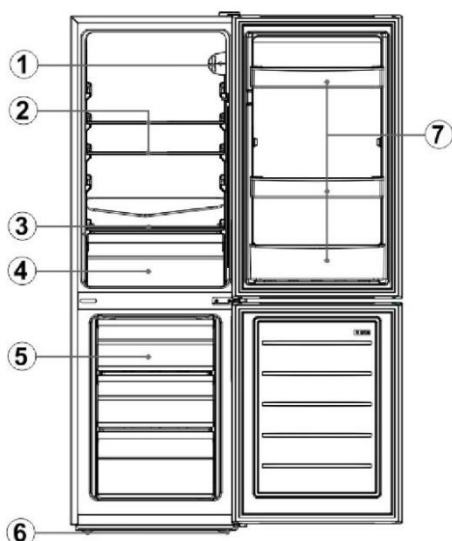

N°	Description
1	Thermostat
2	Clayettes en verre du réfrigérateur
3	Couvercle du bac à légumes
4	Bac à légumes
5	Tiroirs du congélateur
6	Pieds de mise à niveau
7	Porte-bouteilles

Avec les innovations technologiques, les descriptions du produit contenues dans ce manuel ne correspondent peut-être pas totalement à votre réfrigérateur. Les détails sont conformes à l'élément matériel.

## III. Avant toute utilisation

### Lieu d'installation

#### 1. État de ventilation

La position sélectionnée pour l'installation du réfrigérateur doit être bien ventilée et présenter moins d'air chaud. Ne placez pas le réfrigérateur à proximité d'une source de chaleur telle qu'une cuisinière ou une chaudière et évitez la lumière directe du soleil, garantissant ainsi l'effet de réfrigération tout en économisant de l'énergie. Ne placez pas le réfrigérateur dans un endroit humide afin d'éviter que le réfrigérateur ne rouille et ne présente de perte d'électricité.

**Le résultat de la quantité de charge de réfrigérant du réfrigérateur divisée par l'espace total de la pièce dans laquelle le réfrigérateur est installé doit être inférieur à 8 g/m<sup>3</sup>.**

Remarque : La quantité de réfrigérant chargé pour le réfrigérateur se trouve sur la plaque signalétique.

#### 2. Espace de dissipation de la chaleur

Lorsqu'il fonctionne, le réfrigérateur émet de la chaleur dans son environnement. Par conséquent, il faut laisser au moins 30 mm d'espace libre sur le dessus, plus de 100 mm des deux côtés, et plus de 50 mm à l'arrière du réfrigérateur.

Dimensions en mm

L	P	H	A	B	C(°)	E	F
470	495	1 440	792	923	130±5	50	100

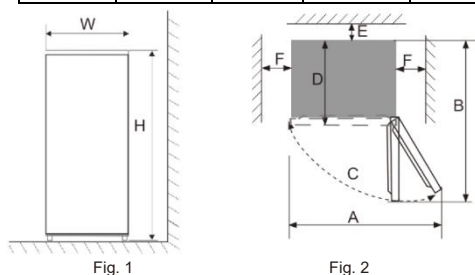

Remarque : Les Figure 1 et Figure 2 sont uniquement fournis en tant que schémas des dimensions nécessaires à l'installation du produit.

### 3. Sol à niveau

Placez le réfrigérateur sur le sol solide et plat pour le maintenir stable, sinon il provoquera des vibrations et des bruits. Lorsque le réfrigérateur est placé sur des matériaux de sol tels que de la moquette, des tapis de paille ou du PVC, les plaques de support solides doivent être appliquées sous le réfrigérateur, de manière à empêcher le changement de couleur due à la dissipation de chaleur.



**Une ventilation non obstruée doit être maintenue autour de l'appareil ou dans une structure encastrée.**

## Avant toute utilisation

### 1. Temps d'attente

Une fois que le réfrigérateur est correctement installé et bien nettoyé, ne l'allumez pas immédiatement. Veillez à mettre le réfrigérateur sous tension après plus d'1 heure de repos, afin de garantir un fonctionnement normal de l'appareil.

### 2. Nettoyage

Vérifiez les accessoires à l'intérieur du réfrigérateur et essayez l'intérieur à l'aide d'un chiffon doux.

### 3. Mise sous tension

Insérez la fiche dans la prise solide pour démarrer le compresseur. Au bout d'1 heure, ouvrez la porte du congélateur, si la température à l'intérieur du compartiment du congélateur baisse naturellement, cela indique que le système de réfrigération fonctionne normalement.

### 4. Conservation des aliments

Une fois que le réfrigérateur fonctionne pendant un certain temps, la température à l'intérieur du réfrigérateur est automatiquement contrôlée en fonction du réglage de la température de l'utilisateur. Une fois que le réfrigérateur est entièrement refroidi, mettez dedans les aliments, qui ont généralement besoin de 2 à 3 heures pour être entièrement refroidis. En été, lorsque la température est élevée, il faut plus de 4 heures pour que les aliments soient entièrement refroidis (essayez d'ouvrir la porte du réfrigérateur le moins possible avant que la température interne n'ait baissé).



Si le réfrigérateur est installé dans un endroit humide, assurez-vous de vérifier si le fil de terre et le disjoncteur de fuite sont normaux. Si des bruits de vibration sont produits en raison du contact du réfrigérateur avec le mur ou si le mur est noirci par la convection de l'air autour du compresseur, éloignez le réfrigérateur du mur. L'installation du réfrigérateur peut provoquer des bruits de brouillage ou un désordre de l'image sur les téléphones mobiles, téléphones fixes, récepteurs radio et téléviseurs à proximité. Essayez d'éloigner le réfrigérateur le plus possible dans ce cas.

## IV. Fonctions

### Réglage de la température

La température de l'appareil peut être réglée en tournant la molette du thermostat.

Le thermostat peut être réglé entre 1 et 7.

- 1 est le réglage le plus chaud.
- 7 est le réglage le plus froid.
- Réglez la molette sur OFF pour désactiver la fonction de refroidissement.

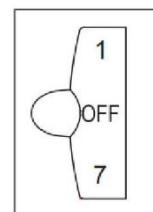

- Dans les conditions normales de fonctionnement (au printemps et à l'automne), il est recommandé de régler la température à 4.
- L'été, lorsque la température ambiante est élevée, il est recommandé de régler la température sur 3-4, afin de garantir le maintien des températures du réfrigérateur et du congélateur et de réduire le temps de fonctionnement continu du réfrigérateur. En hiver ou lorsque la température ambiante est basse, il est recommandé de régler la température sur 5-6 pour éviter les démarrages/arrêts fréquents du réfrigérateur.

Remarques : les températures peuvent varier par rapport à celles du réglage en raison des cycles du compresseur et des conditions extérieures.

### Fast Freeze

1. La congélation rapide transforme l'eau contenue dans les aliments en fins cristaux de glace, de manière à éviter que la membrane cellulaire ne soit endommagée et que le cytoplasme ne soit perdu lors de la décongélation, préservant ainsi la fraîcheur et la valeur nutritive originales des aliments.

2. Les aliments frais et les poissons à conserver longtemps doivent être congelés rapidement. Pour réaliser une congélation rapide, veuillez régler le bouton sur le mode « 7 » avant d'ajouter les aliments.
3. Après la congélation rapide, replacez le bouton sur son mode d'origine (en général, le temps de congélation rapide ne doit pas dépasser 4 heures).

**Remarques :** le réglage du thermostat sur « 6 » ou « 7 » convient lorsque la température ambiante est inférieure à 16 °C, mais il peut entraîner la formation de glace si le réfrigérateur continue à fonctionner sur ce réglage pendant une longue période à une température ambiante normale, ce qui est un phénomène normal. Dans ce cas, il est recommandé de réajuster le réglage du thermostat de manière appropriée.

## V. Instructions pour le stockage des aliments

### Précautions d'emploi

- L'appareil pourrait ne pas fonctionner de façon uniforme (possibilité de décongélation ou température devenant trop chaude dans le compartiment des aliments congelés) lorsqu'il est situé pendant une période prolongée en dessous de la limite froide de la plage de températures pour laquelle l'appareil de réfrigération a été conçu.
- Les informations sur la classe climatique de l'appareil sont fournies sur la plaque signalétique.
- La température interne peut être affectée par des facteurs tels que l'emplacement de l'appareil de réfrigération, la température ambiante, la fréquence d'ouverture de la porte, etc. et, le cas échéant, il convient de signaler que le réglage de tout dispositif de contrôle de la température peut devoir être modifié pour tenir compte de ces facteurs.
- Les boissons effervescentes ne doivent pas être stockées dans le compartiment congélateur ou le compartiment basse température, et certains produits comme les glaces à l'eau ne doivent pas être consommés trop froids.

### Lieu de stockage des aliments

En raison de la circulation d'air froid dans le réfrigérateur, la température de chaque zone du réfrigérateur est différente, de sorte que différents types d'aliments doivent être placés dans différentes zones.

Le compartiment des aliments frais convient au stockage des aliments qui ne doivent pas être congelés tels que les aliments cuits, la bière, les œufs, certains condiments qui doivent être conservés au frais, le lait, les jus de fruits, etc. Le bac à légumes convient à la conservation des légumes, des fruits, etc.

Le compartiment congélateur est adapté au stockage des glaces, des aliments surgelés et des aliments à conserver longtemps.

### Utilisation du compartiment pour aliments frais

Clayette du réfrigérateur : lorsque vous retirez la clayette, soulevez-la d'abord, puis tirez-la ; et lorsque vous installez la clayette, mettez-la en place avant de la poser. (Pour la clayette à deux sections, poussez la première section vers l'arrière, puis tirez la seconde section). Maintenez le rebord arrière de la clayette vers le haut, pour éviter que les aliments n'entrent en contact avec le revêtement. Lors du retrait ou de la mise en place de la clayette, tenez-la fermement et manipulez-la avec précaution pour éviter de l'endommager.

Bac à légumes : tirez le bac à légumes pour accéder aux aliments. Après avoir utilisé ou nettoyé le couvercle du bac à légumes, veillez à le remettre en place sur le bac à légumes, afin que la température interne du bac à légumes ne soit pas affectée.

### Comment utiliser le bac à glaçons

Placez le bac à glaçons dans la partie supérieure du compartiment congélateur, de manière à ce qu'il soit glacé le plus rapidement possible.

### Précautions à prendre pour le stockage des aliments

Il est préférable de nettoyer les aliments et de les essuyer avant de les ranger dans le réfrigérateur. Avant de mettre les aliments au réfrigérateur, il est conseillé de les sceller, afin d'empêcher l'évaporation de l'eau pour conserver la fraîcheur des fruits et légumes d'une part, et d'éviter les mauvaises odeurs d'autre part.

Ne mettez pas d'aliments trop nombreux ou trop lourds dans le réfrigérateur. Gardez un espace suffisant entre les aliments ; s'ils sont trop proches, le flux d'air froid sera bloqué, ce qui affectera l'effet de réfrigération. Ne stockez pas d'aliments trop gros ou trop lourds, pour éviter d'endommager la clayette. Lorsque vous rangez les aliments, éloignez-les de la paroi intérieure et ne placez pas les aliments riches en eau trop près de la paroi arrière du réfrigérateur, car ils risquent de geler sur la paroi intérieure.

Stockage catégorisé des aliments : les aliments doivent être rangés par catégorie, les aliments que vous consommez tous les jours étant placés à l'avant de la clayette, afin de réduire la durée d'ouverture de la porte et d'éviter la détérioration des aliments due à la péremption.

Conseils d'économie d'énergie : laissez les aliments chauds refroidir à température ambiante avant de les mettre au réfrigérateur. Mettez les aliments congelés dans le compartiment des aliments frais pour les décongeler, en utilisant la basse température des aliments congelés pour refroidir les aliments frais, ce qui permet d'économiser de l'énergie.

### Stockage des fruits et légumes

Dans le cas des appareils frigorifiques avec compartiment réfrigérant, il convient d'indiquer que certains types de légumes et de fruits frais sont sensibles au froid et ne peuvent donc pas être stockés dans ce type de compartiment.

### Utilisation du compartiment de conservation des aliments congelés

La température du congélateur est contrôlée en dessous de -18 °C. Il est conseillé de stocker les aliments pour une conservation à long terme dans le compartiment congélateur, mais il faut respecter la durée de conservation indiquée sur l'emballage des aliments.

Les tiroirs du congélateur sont utilisés pour stocker les aliments qui doivent être congelés. Le poisson et la viande en gros blocs doivent être coupés en petits morceaux et emballés dans des sacs de conservation avant d'être répartis uniformément dans les tiroirs du congélateur.

- ★ Laissez les aliments chauds refroidir à température ambiante avant de les placer dans le compartiment congélateur.
- ★ Ne mettez pas un récipient en verre contenant du liquide ou une conserve de liquide scellée dans le compartiment congélateur, afin d'éviter qu'elle n'éclate en raison de l'expansion du volume après la congélation du liquide.
- ★ Divisez la nourriture en petites portions appropriées.
- ★ Il est préférable d'emballer les aliments avant de les congeler, et le sac d'emballage utilisé doit être sec, au cas où les sacs d'emballage seraient congelés ensemble. Les aliments doivent être emballés ou recouverts de matériaux appropriés, solides, neutres, imperméables à l'air et à l'eau, non toxiques et non polluants, afin d'éviter la contamination croisée et le transfert d'odeurs.

#### **Astuces pour acheter des aliments surgelés**

1. Quand vous achetez des aliments surgelés, lisez les consignes de conservation figurant sur l'emballage. Vous pourrez conserver chaque aliment surgelé pendant la période indiquée en face du niveau d'étoiles. Il s'agit habituellement de la période indiquée comme « À consommer de préférence avant » figurant sur le devant de l'emballage.
2. Contrôlez la température de l'armoire des aliments surgelés dans le magasin où vous achetez vos aliments surgelés.
3. Assurez-vous que l'emballage des aliments surgelés est en parfait état.
4. Achetez toujours les produits surgelés en dernier quand vous faites vos courses ou que vous êtes au supermarché.
5. Efforcez-vous de garder les aliments surgelés ensemble pendant que vous faites vos courses et lorsque vous rentrez chez vous, car cela aidera à garder les aliments plus froids.
6. N'achetez pas des aliments surgelés si vous ne pouvez pas les congeler immédiatement. Il est possible d'acheter des sacs isolants spéciaux dans la plupart des supermarchés et des magasins d'équipement. Ils permettent de garder les aliments congelés au froid plus longtemps.
7. Certains aliments n'ont pas besoin d'être décongelés avant d'être cuisinés. Les légumes et les pâtes peuvent être versés directement dans l'eau bouillante ou cuits à la vapeur. Les sauces et les soupes surgelées peuvent être placées dans une casserole et réchauffées à feu doux jusqu'à ce qu'elles soient décongelées.
8. Utilisez des aliments de bonne qualité et manipulez-les le moins possible. Lorsque les aliments sont congelés en petites quantités, il leur faut moins de temps pour se congeler et se décongeler.
9. Estimez la quantité d'aliments à congeler. Lorsque vous congelez de grandes quantités d'aliments frais, réglez le bouton de contrôle de la température sur le mode bas, pour abaisser la température du congélateur. Ainsi, les aliments peuvent être congelés rapidement, tout en conservant leur fraîcheur.

## **VI. Conseils pour les besoins spécifiques**

### **Déplacement du réfrigérateur/congélateur**

#### **• Emplacement**

Ne placez pas votre réfrigérateur/congélateur près d'une source de chaleur, par exemple une cuisinière, une chaudière ou un radiateur. Évitez également de le placer en plein soleil dans des dépendances ou sur des terrasses.

#### **• Mise à niveau**

Veillez à mettre votre réfrigérateur/congélateur à niveau à l'aide des pieds de nivellement avant. S'il n'est pas mis à niveau, la performance d'étanchéité du joint de la porte du réfrigérateur/congélateur sera affectée, ou bien cela peut conduire à une défaillance de fonctionnement de votre réfrigérateur/congélateur.

Après avoir mis le réfrigérateur/congélateur en place, attendez 4 heures avant de l'utiliser, afin de permettre au réfrigérant de se décanter.

#### **• Installation**

Ne couvrez pas et ne bloquez pas les événements ou les grilles de votre appareil.

Quand vous êtes absent pendant une longue période

- Si l'appareil ne doit pas être utilisé pendant plusieurs mois, éteignez-le d'abord, puis débranchez la fiche de la prise murale.
- Sortez tous les aliments.
- Nettoyez et essuyez intégralement l'intérieur. Pour éviter les odeurs et le développement de moisissures, laissez la porte entrouverte : bloquez-la ou faites-la enlever si nécessaire.
- Gardez l'appareil propre dans un endroit sec et ventilé et à l'écart de toute source de chaleur, déplacez l'appareil en douceur et ne placez pas d'objets lourds sur le dessus.
- Les enfants ne doivent pas jouer avec l'appareil.

## **VII. Entretien et nettoyage**



**Avant de procéder au nettoyage, débranchez d'abord la fiche d'alimentation. Ne branchez ou ne débranchez pas la fiche avec des mains mouillées, car il existe un risque d'électrocution et de blessure. Ne renversez pas d'eau directement sur le réfrigérateur, pour éviter la rouille, les fuites électriques et les accidents. Ne mettez pas vos mains dans le fond du réfrigérateur, car vous risqueriez d'être éraflé par les coins métalliques tranchants.**

### **Nettoyage interne et nettoyage externe**

Les résidus alimentaires dans le réfrigérateur sont susceptibles de produire une mauvaise odeur, il faut donc nettoyer régulièrement le réfrigérateur. Le compartiment à aliments frais est généralement nettoyé une fois par mois.

Retirez toutes les clayettes, le bac à légumes, les porte-bouteilles, les cache-bouteilles et les tiroirs, etc., et nettoyez-les avec un linge doux ou une éponge trempée dans de l'eau tiède ou un détergent neutre.



Enlevez souvent les poussières accumulées sur le panneau arrière et les plaques latérales du réfrigérateur. Après avoir utilisé un détergent, veillez à bien le rincer à l'eau claire, puis essuyez-le.

**⚠ N'utilisez pas de brosse à poils, de brosse métallique, de détergent, de savon en poudre, de détergent alcalin, de benzène, d'essence, d'acide, d'eau chaude et autres éléments corrosifs ou solubles pour nettoyer la surface du compartiment, le joint de porte, les pièces décoratives en plastique, etc. afin d'éviter tout dommage.**

Essuyez soigneusement le joint de la porte, nettoyez la rainure à l'aide d'une baguette en bois enveloppée d'une ficelle en coton. Après le nettoyage, fixez d'abord les quatre coins du joint de la porte, puis insérez-le segment par segment dans la rainure de la porte.

Interruption de l'alimentation électrique ou défaillance du système de réfrigération

- Faites attention aux aliments congelés en cas de non-fonctionnement prolongé de l'appareil de réfrigération (par exemple, panne de courant ou panne du système de réfrigération).
- Essayez d'ouvrir la porte du réfrigérateur le moins possible, de cette façon les aliments peuvent être conservés en toute sécurité pendant des heures, même l'été quand il fait chaud.
- Si vous recevez l'avis de coupure de courant à l'avance :
  - 1) Réglez le bouton du thermostat sur le mode élevé une heure à l'avance, de sorte que les aliments soient complètement congelés (ne stockez pas de nouveaux aliments pendant cette période !). Remettez le mode de température sur le réglage d'origine lorsque l'alimentation électrique redevient normale en temps opportun.
  - 2) Vous pouvez également faire de la glace avec un récipient étanche, et la mettre dans la partie supérieure du congélateur, de manière à prolonger le temps de conservation des aliments frais.

**⚠ Remarque : une fois que le réfrigérateur est utilisé, il vaut mieux l'utiliser de manière continue ; et dans des circonstances normales, ne pas arrêter son utilisation, afin de ne pas affecter sa durée de vie.**

#### Dégivrage

Après une période d'utilisation, une fine couche de givre se formera sur la surface de la paroi intérieure du compartiment congélateur (ou de l'évaporateur), ce qui peut affecter l'effet de réfrigération si son épaisseur dépasse 5 mm. Dans ce cas, vous devez gratter doucement le givre à l'aide d'un grattoir à glace plutôt que d'utiliser un matériel métallique ou tranchant. Le givre doit être enlevé tous les 3 mois environ, et si l'utilisation normale des tiroirs et l'accès normal aux aliments sont affectés par le givre, assurez-vous d'enlever le givre en temps voulu. Suivez ces étapes pour éliminer le givre :

1. Sortez les aliments congelés, coupez l'alimentation électrique, ouvrez la porte du réfrigérateur et retirez délicatement le givre de la paroi intérieure à l'aide d'un grattoir à glace. Pour accélérer le processus de décongélation, il est suggéré de placer un bol d'eau chaude à l'intérieur du réfrigérateur/congélateur, et lorsque la glace solide se détache, d'utiliser un grattoir à glace pour la racler, avant de l'évacuer.
2. Après le dégivrage, nettoyez l'intérieur du réfrigérateur/congélateur et mettez-le sous tension.
  1. Avant de procéder au remplacement de l'ampoule, appuyez et tournez toujours la molette du thermostat sur la position « OFF », puis débranchez l'alimentation électrique.
  2. Tenez et soulevez le couvercle de l'ampoule.
  3. Retirez l'ampoule usagée en la dévissant dans le sens anti-horaire.
  4. Remplacez-la par une nouvelle ampoule (max. 10 W) en la vissant dans le sens horaire et vérifiez si elle est solidement fixée sur la douille.
  5. Remettez en place la vitre, remettez sous tension votre réfrigérateur/congélateur et allumez-le.

#### Contrôle de sécurité après l'entretien

Le cordon d'alimentation est-il cassé ou endommagé ?

La fiche d'alimentation est-elle bien insérée dans la prise ?

La fiche d'alimentation est-elle anormalement chaude ?

**⚠ Remarque : des risques d'électrocution et d'incendie existent si le cordon d'alimentation et les fiches sont endommagés ou poussiéreux. En cas d'anomalie, veuillez débrancher la fiche d'alimentation et prendre contact avec le vendeur.**

## VIII. Analyse et résolution des défaillances simples

Les petites défaillances suivantes ne nécessitent pas forcément une réparation par le personnel du service technique ; vous pouvez essayer de résoudre le problème.

Problème	Inspection	Solutions
• Pas de réfrigération du tout	<ul style="list-style-type: none"> <li>• L'appareil est-il débranché ?</li> <li>• Les disjoncteurs et les fusibles ont-ils sauté ?</li> <li>• Panne de courant ou de ligne ?</li> <li>• Où le réfrigérateur est-il installé ? Est-il placé sur un balcon, dans un garage, un entrepôt et autres endroits où la température ambiante est inférieure à 10 °C ?</li> </ul>	<ul style="list-style-type: none"> <li>• Rebranchez.</li> <li>• Ouvrez la porte et vérifiez si la lampe est allumée.</li> <li>• Panne de courant ou de ligne ?</li> <li>• Installez le réfrigérateur dans un endroit protégé où la température ambiante est supérieure à 10 °C. Si votre réfrigérateur est installé à une température trop basse, le système de refroidissement interne peut ne pas fonctionner correctement.</li> </ul>
• Bruit anormal	<ul style="list-style-type: none"> <li>• Le réfrigérateur est-il stable ?</li> <li>• Le réfrigérateur touche-t-il le mur ?</li> </ul>	<ul style="list-style-type: none"> <li>• Réglez les pieds réglables du réfrigérateur.</li> <li>• Éloignez-le du mur.</li> </ul>

<ul style="list-style-type: none"> <li>• Mauvaise efficacité de réfrigération</li> </ul>	<ul style="list-style-type: none"> <li>• Avez-vous mis dedans des aliments chauds ou trop d'aliments ?</li> <li>• Ouvrez-vous souvent la porte ?</li> <li>• Avez-vous coincé un sachet d'aliments dans le joint de la porte ?</li> <li>• L'appareil est-il en plein soleil ou à proximité d'un four ?</li> <li>• Est-il bien aéré ?</li> <li>• Le réglage de la température est-il trop élevé ?</li> </ul>	<ul style="list-style-type: none"> <li>• Placez les aliments dans le réfrigérateur quand les aliments chauds ont refroidi.</li> <li>• Contrôlez et fermez la porte.</li> <li>• Déplacez le réfrigérateur pour l'éloigner de la source de chaleur.</li> <li>• Laissez de l'espace libre pour maintenir une bonne ventilation.</li> <li>• Réglez la température appropriée.</li> </ul>
<ul style="list-style-type: none"> <li>• Odeur particulière dans le réfrigérateur</li> </ul>	<ul style="list-style-type: none"> <li>• Des aliments sont-ils abîmés ?</li> <li>• Avez-vous besoin de nettoyer le réfrigérateur ?</li> <li>• Avez-vous placé des aliments ayant des odeurs fortes ?</li> </ul>	<ul style="list-style-type: none"> <li>• Jetez les aliments abîmés.</li> <li>• Nettoyez le réfrigérateur.</li> <li>• Emballez les aliments ayant des odeurs fortes.</li> </ul>

 Remarque : si les descriptions ci-dessus ne s'appliquent pas au dépannage, ne le démontez pas et ne le réparez pas vous-même. Les réparations accomplies par des personnes non qualifiées peuvent provoquer des blessures ou compromettre sérieusement le fonctionnement. Contactez le revendeur local chez qui votre achat a été effectué. Le dépannage de l'appareil doit être confié à un technicien qualifié qui utilisera des pièces détachées d'origine. Si l'appareil n'est pas utilisé pendant de longues périodes, débranchez-le de l'alimentation électrique, videz-le des aliments et nettoyez-le, puis laissez la porte entrouverte pour éviter les mauvaises odeurs.

## IX. Certifications

### Informations électriques

Cet appareil électrique doit être mis à la terre.

Ce produit est équipé d'une fiche qui convient à toutes les maisons équipées de prises répondant aux spécifications actuelles.

Si la fiche n'est pas adaptée à vos prises de courant, elle doit être coupée et mise au rebut soigneusement. Pour éviter tout risque d'électrocution, ne pas insérer la fiche mise au rebut dans une prise.

## X. Instructions pour une récupération sûre

### Mise au rebut

Les vieux appareils ont encore une certaine valeur ajoutée. Une approche respectueuse de l'environnement permettra de recycler les précieuses matières premières.

Les réfrigérants utilisés dans vos équipements et les matériaux d'isolation nécessitent des procédures de manipulation particulières. Assurez-vous que l'arrière de l'équipement n'est pas endommagé au niveau des tuyaux avant de le manipuler.

Des informations actualisées sur les possibilités de mise au rebut des vieux équipements et des emballages des vieux équipements peuvent être obtenues auprès de la municipalité locale.

Mise au rebut correcte de ce produit	
	<p>Ce marquage indique que ce produit ne doit pas être mis au rebut avec d'autres déchets ménagers partout dans l'UE. Pour éviter tout préjudice éventuel à l'environnement ou à la santé humaine suite à la mise au rebut incontrôlée des déchets, recyclez-le de manière responsable afin de promouvoir la réutilisation durable des ressources matérielles. Pour retourner votre appareil usagé, utilisez les systèmes de retour et de collecte ou contactez le revendeur auprès duquel le produit a été acheté. Ils peuvent collecter ce produit pour un recyclage sans danger pour l'environnement.</p>

### Avertissements pour la mise au rebut

- ✘ Le réfrigérant et le matériau moussant au cyclopentane utilisés dans le réfrigérateur sont inflammables. Par conséquent, lorsque le réfrigérateur est mis au rebut, il doit être tenu à l'écart de toute source de flammes et récupéré par une société spécialisée disposant des qualifications nécessaires afin qu'il ne soit pas brûlé, de manière à protéger l'environnement ou à éviter tout autre dommage.
- ✘ Lorsque le réfrigérateur est mis au rebut, désassembler les portes et retirer le joint de la porte et des clayettes; placer les portes et les clayettes dans un endroit approprié afin d'éviter qu'un enfant ne se blesse.



## INSTRUCTIONS POUR L'INVERSION DE LA PORTE

Si l'appareil est placé sur le dos ou sur le côté pendant un certain temps au cours de ce processus, il faut le laisser en position verticale pendant 6 heures avant de le brancher pour éviter d'endommager les composants internes.

1. Retirez le couvercle de la charnière et la charnière supérieure en haut à droite de l'armoire. Retirez le couvercle du trou de vis en haut à gauche de l'armoire.

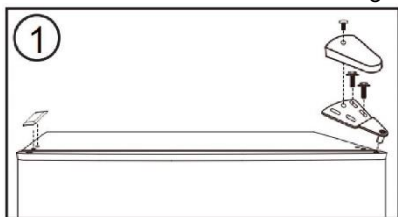

2. Retirez la porte du réfrigérateur de l'armoire. Déplacez le bouchon de la charnière du côté supérieur gauche vers le côté supérieur droit de la porte.

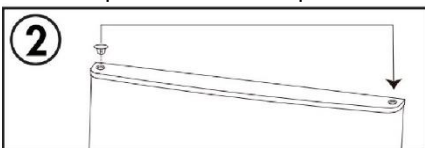

3. Retirez la charnière centrale de l'armoire du côté droit. Retirez les couvercles des trous de vis en haut à gauche de l'armoire.

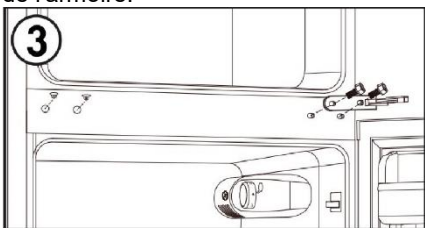

4. Retirez la porte du congélateur de l'armoire. Déplacez le bouchon de la charnière du côté supérieur gauche vers le côté supérieur droit de la porte.

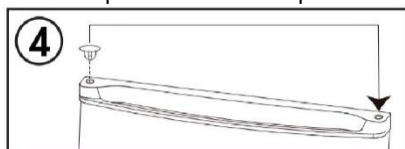

5. Retirez la butée de porte du côté inférieur droit de la porte, et installez la butée de porte sur le côté inférieur gauche de la porte.

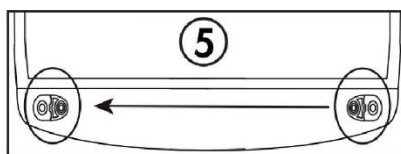

6. Retirez la charnière inférieure en bas à droite de l'armoire. Retirez les deux pieds réglables. Retirez l'axe de charnière inférieure de la charnière, retournez la charnière et réinstallez l'axe de charnière de l'autre côté. Installez la charnière inférieure sur le côté inférieur gauche de l'armoire. Installez les deux pieds réglables.

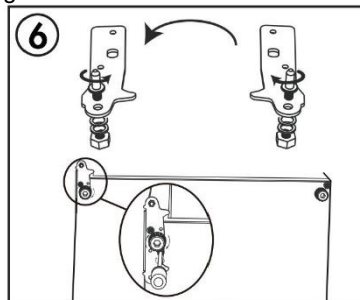

7. Installez la porte du congélateur. Installez la charnière centrale sur le côté gauche de l'armoire. Installez les couvercles des trous de vis sur le côté droit de l'armoire.

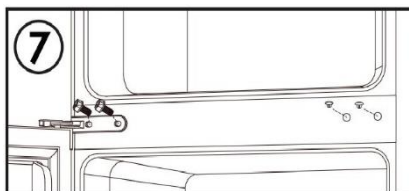

8. Installez la porte du réfrigérateur. Installez la charnière supérieure et le couvercle de la charnière sur le côté supérieur gauche de l'armoire. Installez le couvercle des trous de vis sur le côté supérieur droit de l'armoire.

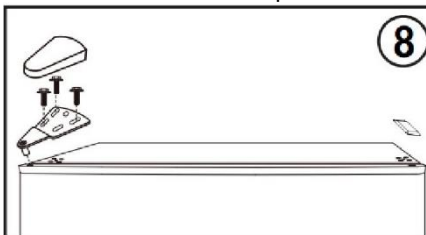

Remarque : Assurez-vous que les joints en caoutchouc assurent une bonne étanchéité avec l'armoire autour des portes avant de serrer les vis de la charnière.

Pour contacter l'assistance technique, rendez-vous sur notre site internet : <https://corporate.haieurope.com/fr/> Dans la rubrique « Site internet », choisissez la marque de votre produit et votre pays. Vous serez redirigé vers le site Web spécifique où vous trouverez le numéro de téléphone et le formulaire pour contacter l'assistance technique. Pour plus d'informations sur le produit, veuillez consulter <https://eprel.ec.europa.eu/> ou scannez le QR sur l'étiquette énergétique fournie avec l'appareil.

# I. SIGURNOST



## UPOZORENJE!

Opasno je da bilo tko osim ovlaštenog servisnog osoblja obavlja servisne radnje ili popravke prilikom kojih se uklanja poklopac. Kako biste izbjegli rizik od električnog udara, ne pokušavajte sami popraviti ovaj uređaj.

## UPOZORENJE!

Opasnost od požara / zapaljivi materijali.



## Sigurnosni savjeti

Nemojte upotrebljavati električne uređaje, kao što su sušilo za kosu ili grijač prilikom odmrzavanja hladnjaka/zamrzivača.

Spremnici sa zapaljivim plinovima ili tekućinama mogu propuštati na niskim temperaturama.

U hladnjaku/zamrzivaču nemojte čuvati spremnike sa zapaljivim materijalima, kao što su limenke za prskanje, spremnici za punjenje vatrogasnog aparata i sl.

Ne stavljajte gazirana pića u odjeljak zamrzivača. Ledene lizalice mogu uzrokovati "opekline od leda/hladnoće". Ako se konzumiraju izravno iz hladnjaka/zamrzivača.

Nemojte uklanjati predmete iz odjeljka hladnjaka/zamrzivača ako su vam ruke vlažne/mokre jer to može uzrokovati ogrebotine kože ili „opekline od leda/hladnoće“. Boce i limenke ne smiju se stavljati u odjeljak zamrzivača jer mogu puknuti kada se sadržaj zamrzne.

Potrebno je pridržavati se preporučenih proizvođačevih vremena skladištenja. Pogledajte odgovarajuće upute.

Ne dopustite djeci da diraju upravljačke tipke ili se igraju hladnjakom/zamrzivačem. Hladnjak/zamrzivač je težak. Prilikom njegovog pomicanja treba biti oprezan. Opasno je mijenjati specifikaciju ili pokušati izmijeniti ovaj proizvod na bilo koji način.

U hladnjaku/zamrzivaču nemojte čuvati zapaljive plinove ili tekućine.

Ako je kabel za napajanje oštećen, treba ga zamijeniti proizvođač, njegov serviser ili osobe sličnih kvalifikacija da bi se izbjegla opasnost.

Ovaj uređaj smiju upotrebljavati djeca starija od 8 godina i osobe sa smanjenim fizičkim, osjetilnim ili mentalnim sposobnostima ili nedostatkom iskustva i znanja ako su pod nadzorom ili su dobili upute u vezi sa sigurnom upotrebom uređaja te ako shvaćaju povezane opasnosti. Djeca se ne smiju igrati uređajem. Djeca ne smiju čistiti niti održavati uređaj bez nadzora.

Ovaj rashladni uređaj nije namijenjen za upotrebu kao ugradbeni uređaj.

Ovaj uređaj namijenjen je za upotrebu u kućanstvu i za slične namjene kao što su

- prostor za osoblje unutar trgovina, ureda ili drugih radnih prostora;
- seoske kuće ili za klijente u hotelima, motelima i drugim okruženjima stambenog tipa;
- okruženja poput ugostiteljskih objekata koji nude noćenje i doručak;
- opskrba hranom i pićem i za slične ne-prodajne namjene.

Pazite da ventilacijski otvori nisu blokirani u kućištu uređaja ili u ugradbenim konstrukcijama.

Ne upotrebljavajte mehaničke uređaje ili bilo kakve druge alate kako biste ubrzali postupak odleđivanja, osim onih koje je preporučio proizvođač.

Ne oštećujte zatvoreni sustav rashladnog sredstva.

Ne upotrebljavajte električne uređaje u odjeljcima za spremanje namirnica unutar uređaja, osim ako je navedenu upotrebu preporučio proizvođač.

Ne čuvajte eksplozivne tvari poput spremnika pod tlakom sa zapaljivim punjenjem u ovom uređaju.

Ovaj uređaj nije namijenjen za upotrebu osobama (uključujući djecu) s ograničenim fizičkim, osjetnim ili mentalnim sposobnostima ili kojima nedostaju iskustvo i znanje, osim ako ih osoba odgovorna za njihovu sigurnost ne nadzire ili im ne proslijedi upute u vezi s upotrebom uređaja. Potreban je nadzor nad djecom kako bi se osiguralo da se ne igraju uređajem.

- **UPOZORENJE:** Pazite da ventilacijski otvori nisu blokirani u kućištu uređaja ili u ugradbenim konstrukcijama.

- **UPOZORENJE:** Ne upotrebljavajte mehaničke uređaje ili bilo kakve druge alate kako biste ubrzali postupak odleđivanja, osim onih koje je preporučio proizvođač.

- **UPOZORENJE:** Ne oštećujte zatvoreni sustav rashladnog sredstva.

- **UPOZORENJE:** Ne upotrebljavajte električne uređaje u odjeljcima za čuvanje hrane unutar uređaja, osim ako je navedenu uporabu preporučio proizvođač.

- **UPOZORENJE:** Uređaji za hlađenje - posebno zamrzivač tipa I - možda neće raditi dosljedno (mogućnost odmrzavanja sadržaja ili previsoke temperature u odjeljku zamrznute hrane) ako su smješteni dulje vrijeme ispod hladnog kraja raspona temperatura za koje je uređaj za hlađenje namijenjen;

- **UPOZORENJE:** Potrebno je da, za vrata ili poklopce opremljene bravama i ključevima, ključeve držite izvan dohvata djece, a ne u blizini uređaja za hlađenje, kako biste spriječili zaključavanje djece.

- **UPOZORENJE:** Rashladno sredstvo koje se upotrebljava u vašem uređaju i izolacijski materijali zahtijevaju posebne postupke odlaganja.

- **UPOZORENJE:** Pri postavljanju uređaja pobrinite se da se kabel za napajanje ne zaglavi ili ošteti.

- **UPOZORENJE:** Ne postavljajte više prijenosnih utičnica ili prijenosnih izvora napajanja na stražnju stranu uređaja

Djeca u dobi od 3 do 8 godina smiju puniti ovaj uređaj i vaditi namirnice iz njega.

Kako biste izbjegli kontaminaciju hrane, pridržavajte se sljedećih uputa:

- Ako se vrata dugo ostave otvorena, to može uzrokovati znatno povećanje temperature u odjeljcima uređaja.
- Redovito čistite površine koje mogu doći u dodir s namirnicama i dostupne sustave odvodnje.
- Spremnike za vodu očistite ako se nisu upotrebljavali 48 sati; isperite sustav za vodu spojen na dovod vode ako se voda nije crpila 5 dana.
- Sirovo meso i ribu čuvajte u odgovarajućim posudama u hladnjaku tako da ne dolaze u dodir s drugim namirnicama i ne kapaju na njih.
- Odjeljci zamrznute hrane s dvije zvjezdice prikladni su za čuvanje prethodno zamrznute hrane, čuvanje ili pripremu sladoleda i izradu kockica leda.
- Odjeljci s jednom, dvije i tri zvjezdice nisu prikladni za zamrzavanje svježe hrane.
- Ako uređaj dulje vrijeme ostaje prazan, isključite ga, odmrznite, očistite, osušite i ostavite vrata otvorena kako biste spriječili stvaranje plijesni u uređaju.

## Električno spajanje

### UPOZORENJE

Kabel napajanja ovog uređaja opremljen je utikačem koji se spaja sa standardnim zidnim utičnicama kako bi se smanjila mogućnost strujnog udara.

U svim okolnostima provjerite je li kabel napajanja uzemljen.

Ovaj hladnjak zahtijeva standardnu električnu utičnicu 220 - 240 V AC 50 Hz s uzemljenjem.

Ovaj hladnjak nije dizajniran za upotrebu s pretvaračem.

Kabel napajanja mora se postaviti iza uređaja i ne smije biti lako dostupan ili nepričvršćen kako bi se spriječio slučajno ozljeđivanje.

Nikada ne isključujte hladnjak povlačenjem kabela napajanja. Uvijek ga čvrsto uhvatite i ravno ga izvucite iz utičnice.

Nemojte koristiti produžni kabel s ovim uređajem. Ako je kabel napajanja prekratak, u blizini uređaja postavite utičnicu - postupak ugradnje prepustite kvalificiranom električaru ili serviseru. Upotreba produžnog kabela može negativno utjecati na rad uređaja. Nepravilnom se uporabom uzemljenog utikača može prouzročiti rizika od električnog udara. Ako se kabel napajanja ošteti, odnesite ga u ovlaštenu servisnu centar radi zamjene.

## Klimatski raspon

Podaci o klimatskom rasponu uređaja nalaze se na natpisnoj pločici. Označavaju pri kojoj je temperaturi okoline (tj. sobnoj temperaturi, u kojoj uređaj radi) rad uređaja optimalan (pravilan).

Klimatski raspon	Dopuštena temperatura okoline
SN	od +10 °C do +32 °C
N	od +16 °C do +32 °C
ST	od +16 °C do +38 °C
T	od +16 °C do +43 °C

Napomena: S obzirom na granične vrijednosti raspona temperature okoline za klimatske klase za koje je uređaj za hlađenje dizajniran i činjenicu da na unutarnje temperature mogu utjecati čimbenici, kao što su lokacija uređaja za hlađenje, temperatura okoline i učestalost otvaranja vrata, postavka bilo kojeg uređaja za regulaciju temperature mogla bi se mijenjati kako bi se osigurali ti čimbenici, ako je to potrebno.



Napomena: Kad uređaj radi u okruženju koje je izvan određenog tipa klime (tj. izvan nazivnog raspona temperature okoline), možda neće moći održavati željene temperature odjeljka.

## Brave

Ako je vaš hladnjak opremljen bravom, držite ključ izvan dohvata i podalje od uređaja kako biste spriječili djecu da se zaglave. Ako odlažete stari hladnjak, zbog sigurnosti uklonite sve stare brave ili zasune.

## Bez freona

Rashladno sredstvo bez freona (R600a) i pjenasti izolacijski materijal (ciklopentan) koji je ekološki prihvatljiv koriste se za hladnjak, ne uzrokujući oštećenja ozonskog sloja i imaju vrlo mali utjecaj na globalno zatopljenje. R600a je zapaljiv i zapečaćen u rashladnom sustavu i ne curi tijekom normalne upotrebe. No, u slučaju curenja rashladnog sredstva zbog oštećenja zatvorenog sustava rashladnog sredstva, držite uređaj podalje od otvorenog plamena i što brže otvorite prozore radi prozračivanja.

## II. Značajke proizvoda

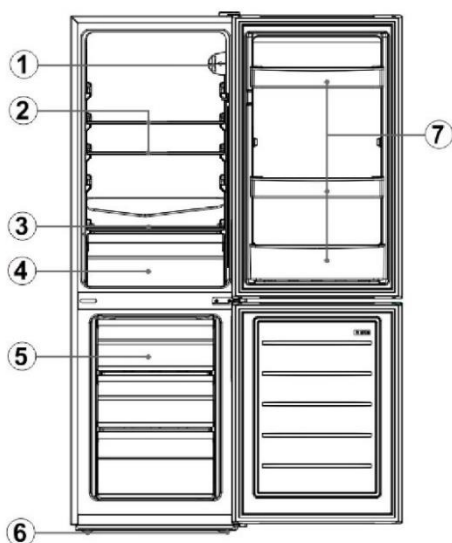

Br.	Opis
1	Termostat
2	Staklene police u hladnjaku
3	Poklopac ladice
4	Ladica za voće i povrće
5	Ladice zamrzivača
6	Nožice za niveliranje
7	Stalci za boce

Zbog tehnoloških inovacija, opisi proizvoda u ovom priručniku možda neće u potpunosti odgovarati vašem hladnjaku. Pojedini su u skladu s proizvodom.

## III. Priprema za upotrebu

### Mjesto ugradnje

#### 1. Stanje ventilacije

Mjesto koje odaberete za ugradnju hladnjaka mora imati dobru ventilaciju i manji protok toplog zraka. Hladnjak nemojte postavljati pored izvora topline kao što je štednjak, kuhalo za vodu te izbjegavajte njegovo izlaganje izravnoj sunčevoj svjetlosti jer ćete tako zajamčeno dobiti učinak hlađenja, a istovremeno uštedjeti energiju. Hladnjak nemojte postavljati na vlažno mjesto kako ne bi došlo do hrđanja i propuštanja struje. **Ukupna količina rashladnog sredstva kojim se hladnjak puni dijeli se s površinom prostorije u kojoj se hladnjak ugrađuje, a rezultata mora biti manji od 8 g/m<sup>3</sup>.** Napomena: Informacija o količini rashladnog sredstva kojom se hladnjak puni nalazi se na natpisnoj pločici.

#### 2. Prostor za odvod topline

Dok radi, hladnjak u okolinu predaje toplinu. Zato treba ostaviti najmanje 30 mm slobodnog prostora na gornjoj strani, više od 100 mm na obje strane i više od 50 mm na stražnjoj strani hladnjaka.

Dimenzije u mm

Š	D	V	A	B	C (°)	E	F
470	495	1440	792	923	130±5	50	100

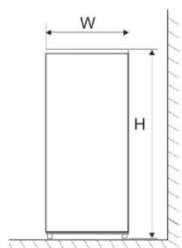

Sl. 1

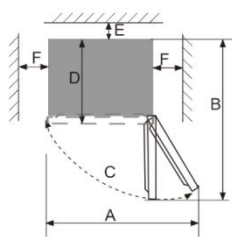

Sl. 2

Napomena: Slika 1, slika 2 samo kao shematski dijagram potrebnog prostora za proizvod.

### 3. Ravna podloga

Hladnjak postavite na čvrsto i ravno tlo (pod) kako bi ostao stabilan, jer će u protivnom doći do vibracija i buke. Kad se hladnjak postavlja na podne obloge kao što su tepih, slamnata prostirka i PVC podovi, ispod hladnjaka treba staviti čvrste potporne ploče kako ne bi došlo do promjene boje uslijed ispuštanja topline.



**Područje oko uređaja ili u ugrađenoj konstrukciji mora se neometano ventilirati.**

## Priprema za upotrebu

### 1. Vrijeme čekanja

Nakon što je hladnjak pravilno ugrađen i dobro očišćen, nemojte ga odmah uključivati. Uključite hladnjak nakon više od 1 sata čekanja kako biste osigurali njegov normalan rad.

### 2. Čišćenje

Potvrdite nalaze li se dijelovi pribora unutar hladnjaka i obrišite unutrašnjost mekom krpom.

### 3. Uključivanje

Umetnite utikač u čvrstu utičnicu kako biste pokrenuli kompresor. Nakon 1 sata otvorite vrata zamrzivača - ako temperatura unutar odjeljka zamrzivača očigledno padne, to znači da rashladni sustav radi normalno.

### 4. Skladištenje namirnica

Nakon određenog vremena rada, unutarnja temperatura hladnjaka automatski će se regulirati u skladu s korisničkom postavkom temperature. Kada se hladnjak potpuno ohladi, stavite u isti hranu, čije potpuno hlađenje obično traje 2 do 3 sata. Ljeti, kada je temperatura visoka, potrebno je više od 4 sata da se hrana potpuno ohladi (nastojte otvarati vrata hladnjaka što je manje moguće prije nego se unutarnja temperatura spusti).



Ako je hladnjak ugrađen na vlažnom mjestu, provjerite jesu li žice za uzemljenje i prekidač za propuštanje strujnog kruga u normalnom stanju. Ako se stvaraju zvukovi vibracija zbog toga što hladnjak dodiruje zid ili ako se zid zatamni zbog konvekcije zraka oko kompresora, odmaknite hladnjak od zida. Postavljanje hladnjaka može uzrokovati smetnje u radu ili nepravilnosti u slici na mobilnom telefonu, fiksnom telefonu, radio prijemniku, televizoru u blizini, pa u tom slučaju pokušajte držati hladnjak što je dalje moguće.

## IV. Funkcije

### Podešavanje temperature

Temperaturu uređaja možete podesiti okretanjem kotačića termostata.

Termostat se može postaviti na vrijednost između 1 i 7.

- 1 je postavka najveće temperature.
- 7 je postavka najniže temperature.
- Postavite kotačić u položaj OFF želite li isključiti funkciju hlađenja.
- U normalnim radnim uvjetima (u proljeće i jesen) preporučuje se postavka temperature 4.
- Ljeti, kada je temperatura okoline visoka, preporučuje se upotreba postavke temperature 3 – 4 da bi se zajamčile potrebne temperature u hladnjaku i zamrzivaču i smanjilo neprekidno vrijeme rada hladnjaka, a zimi kada je temperatura okoline niska, preporučuje se upotreba postavke temperature 5 – 6 da bi se izbjeglo često pokretanje/zaustavljanje rada hladnjaka.

Napomene: Temperature se mogu razlikovati u odnosu na one u postavkama zbog ciklusa kompresora i vanjskih uvjeta.

### Fast Freeze

1. Brzo zamrzavanje pretvara vodu u obliku hrane u sitne ledene kristale, kako bi se spriječilo oštećenje stanične membrane i gubitak citoplazme prilikom odmrzavanja, čime se čuva izvorna svježina i nutritivna vrijednost hrane.
2. Svježju hranu i ribu koja će se dugo čuvati treba brzo zamrznuti. Kako biste postigli brzo zamrzavanje, prije dodavanja hrane postavite prekidač regulator u način rada „7“.

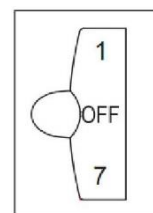

3. Nakon brzog zamrzavanja vratite regulator u izvorni način rada (općenito, vrijeme brzog zamrzavanja ne smije trajati dulje od 4 sata).

**Napomene:** Postavka termostata „6“ ili „7“ prikladna je kada je temperatura okoline ispod 16 ° C, ali može doći do stvaranja leda ako hladnjak dugo radi na takvoj postavci u normalnoj temperaturi okoline, što je normalna pojava. U tom se slučaju preporučuje da podesite termostat na odgovarajući način.

## V. Upute za skladištenje namirnica

### Mjere opreza pri upotrebi

- Uređaj možda neće raditi ujednačeno (postoji mogućnost odležavanja ili pregrijavanja u odjeljku za zamrznutu hranu) ako tijekom duljeg razdoblja radi ispod granice temperature za koju je rashladni uređaj dizajniran
- Podaci o klimatskom tipu uređaja navedeni su na nazivnoj pločici.
- Na unutarnju temperaturu mogu utjecati čimbenici kao što su lokacija rashladnog uređaja, temperatura okoline, učestalost otvaranja vrata itd., a ako je prikladno, i upozorenje da bi trebalo promijeniti postavku nekog uređaja za regulaciju temperature kako bi se omogućili ti čimbenici.
- Šumeća pića ne smiju se skladištiti u odjeljku zamrzivača ili odjeljku s niskom temperaturom, a neki proizvodi poput leda ne smiju se konzumirati prehladni.

### Mjesto za skladištenje namirnica

Zbog cirkulacije hladnog zraka u uređaju, temperatura svakog područja u hladnjaku je drukčija, stoga različitu vrstu hrane stavljajte u različita područja.

Odjeljak za svježiju hranu pogodan je za skladištenje namirnica koje se ne moraju zamrzavati, kuhane hrane, piva, jaja, nekih začina koji se čuvaju na hladnom, mlijeka, voćnih sokova itd. Kutija za povrće prikladna je za čuvanje povrća, voća itd.

Odjeljak zamrzivača prikladan je za čuvanje sladoleda, smrznute hrane i namirnica koje treba čuvati dulje vrijeme.

### Upotreba pretinca za svježiju hranu

Polica hladnjaka: Policu prilikom uklanjanja prvo podignite, zatim je izvucite. Kada je postavljate, postavite je na mjesto prije nego je spustite. (Ako je u pitanju dvodijelna polica, gurnite prvi dio na stražnji kraj, a zatim izvucite drugi dio). Držite stražnju prirubnicu police okrenutom prema gore kako biste spriječili dodir hrane sa stijenkom obloge. Policu čvrsto držite i pažljivo njome rukujte prilikom vađenja ili stavljanja hrane kako biste izbjegli oštećenja.

Kutija za povrće: Izvucite kutiju za povrće kako biste pristupili hrani. Nakon upotrebe ili čišćenja pokrovne ploče kutije za povrće, obavezno je vratite na kutiju tako da se ne poremeti unutarnja temperatura u kutiji.

### Kako koristiti kutiju za led

Postavite kutiju za led u gornji položaj u odjeljku zamrzivača tako da se što prije zaledi.

### Mjere opreza pri skladištenju namirnica

Očistite i obrišite namirnice prije nego ih pohranite u hladnjak. Prije stavljanja namirnica u hladnjak, preporučljivo ih je zatvoriti, kako bi se spriječio isparavanje vode i da bi voće i povrće zadržalo svježinu te da ne bi zadobilo neugodan miris.

Nemojte stavljati preveliku količinu ili pretešku hranu u hladnjak. Držite dovoljno prostora između namirnica; ako su preblizu, protok hladnog zraka biti će zapriječen, što utječe na učinak hlađenja. Nemojte pohranjivati previše namirnica ili preteške namirnice kako se polica ne bi slomila. Namirnice prilikom skladištenja držite podalje od unutarnje stijenke. Ne stavljajte hranu bogatu vodom preblizu stražnje stijenke hladnjaka, kako se ne bi smrznula na unutarnjoj stijenci.

Kategorizirano skladištenje namirnica: Namirnice treba skladištiti po kategorijama - namirnice koje jedete svaki dan postavite na prednji dio police, čime se skraćuje vrijeme rada s otvorenim vratima i izbjegava se kvarenje hrane zbog isteka roka upotrebe.

Savjeti za uštedu energije: Pričekajte da se vruća hrana ohladi na sobnu temperaturu prije nego je stavite u hladnjak. Stavite smrznutu hranu u pretinac za svježiju hranu kako biste je odmrznuli, koristeći nisku temperaturu smrznute hrane ohladite svježiju hranu kako biste uštedjeli energiju.

### Skladištenje voća i povrća

Ako je rashladni uređaj opremljen odjeljkom za hlađenje, treba naglasiti da su neke vrste svježeg povrća i voća osjetljive na hladnoću i stoga nisu prikladne za skladištenje u takvom odjeljku.

### Upotreba odjeljka za skladištenje smrznute hrane

Temperatura u zamrzivaču niža je od -18 °C, preporučljivo je skladištiti hranu za dugotrajno čuvanje u odjeljku zamrzivača, ali treba se pridržavati trajanja skladištenja navedenog na ambalaži hrane.

Ladice zamrzivača koriste se za pohranu hrane koju je potrebno zamrznuti. Ribu i meso u velikim komadima izrežite na manje komadiće i zapakirajte u svježe vrećice pa ih ravnomjerno rasporedite unutar ladica zamrzivača.

- ★ Pustite da se vruća hrana ohladi na sobnu temperaturu prije stavljanja u odjeljak zamrzivača.
- ★ Nemojte stavljati stakleni spremnik s tekućinom ili tekućinom u limenci koja je zatvorena u odjeljku zamrzivača kako biste izbjegli pucanje zbog širenja volumena nakon što se tekućina zamrzne.
- ★ Podijelite hranu na odgovarajuće male porcije
- ★ Hranu spakirajte prije zamrzavanja - korištena vrećica za pakiranje trebala bi biti suha, u slučaju da su vrećice za pakiranje smrznute zajedno. Hrana bi trebala biti pakirana ili prekrivena takvim prikladnim materijalima koji su čvrsti, nemaju okusa, nepropuštaju zrak i vodu, nisu toksični i ne onečišćavaju kako bi se izbjegla unakrsna kontaminacija i prijenos mirisa.



### Savjeti za kupnju smrznute hrane

1. Prilikom kupnje smrznute hrane, pogledajte smjernice za skladištenje na pakiranju. Svaki komad smrznute hrane možete pohraniti na razdoblje naznačeno ocjenom u zvjezdicama. Obično je to razdoblje navedeno kao „Rok upotrebe x“, koji se nalazi na prednjoj strani pakiranja.
2. Provjerite temperaturu ormarića za smrznutu hranu u trgovini u kojoj kupujete smrznutu hranu.
3. Provjerite je li pakiranje smrznute hrane u savršenom stanju.
4. Smrznute proizvode uvijek kupite posljednje tijekom kupovine ili odlaska u supermarket.
5. Svu smrznutu hranu nastojte držati zajedno prilikom kupovine i na putu kući, jer će tako hrana ostati hladnija.
6. Ne kupujte smrznutu hranu osim ako je ne možete odmah zamrznuti. Posebne izolirane vrećice mogu se kupiti u većini supermarketa i željezarija. U njima smrznute namirnice dulje ostaju hladne.
7. Neke namirnice nije potrebno odmrzavati prije kuhanja. Povrće i tjesteninu možete odmah staviti u kipuću vodu ili kuhati na pari. Smrznute umake i juhe možete staviti na tavu i lagano ih zagrijavati dok se ne odmrznu.
8. Koristite kvalitetnu hranu i obrađujte je što je manje moguće. Kada se hrana zamrzne u malim količinama, bit će potrebno manje vremena nego za zamrzavanje i odmrzavanje.
9. Procijenite količinu namirnica koje treba zamrznuti. Prilikom zamrzavanja velikih količina svježe hrane, postavite regulator temperature na način rada niske temperature i smanjite temperaturu u zamrzivaču. Dakle, hranu je moguće brzo zamrznuti i dobro očuvati njenu svježinu.

## VI. Savjeti za posebne potrebe

### Premještanje hladnjaka/zamrzivača

#### • Lokacija

Ne stavljajte hladnjak/zamrzivač blizu izvora topline, npr. štednjaka, grijača vode ili radijatora. Izbjegavajte izravnu sunčevu svjetlost u vanjskim zgradama ili salonima za sunčanje.

#### • Niveliranje

Obavezno nivelirajte hladnjak/zamrzivač pomoću prednjih nožica za niveliranje. Ako nije niveliran, to će utjecati na učinkovitost brtvljenja vrata hladnjaka/zamrzivača ili čak može uzrokovati kvar u radu hladnjaka/zamrzivača.

Nakon postavljanja hladnjaka/zamrzivača na mjesto, pričekajte 4 sata prije upotrebe kako bi se rashladno sredstvo sleglo.

#### • Ugradnja

Nemojte prekrivati ili zapriječiti otvore ili rešetke uređaja.

U slučaju dugotrajne odsutnosti

- Ako uređaj nećete koristiti nekoliko mjeseci, prvo ga isključite, a zatim odspojite utikač iz zidne utičnice.
- Izvadite svu hranu.
- Dobro ga očistite i osušite. Kako biste spriječili stvaranje neugodnih mirisa i razvoj plijesni, ostavite vrata otvorena: blokirajte ih ili ih uklonite ako je potrebno.
- Očistite uređaj na suhom, prozračnom mjestu i dalje od izvora topline, postavite ga glatko i ne stavljajte teške predmete na njega.
- Uređaj ne smije biti dostupan za dječju igru.

## VII. Održavanje i čišćenje



**Prije čišćenja prvo odspojite električni utikač; utikač nemojte spajati mokrim rukama jer postoji opasnost od strujnog udara i ozljeda. Nemojte prolijevati vodu izravno na hladnjak kako biste izbjegli hrđanje, propuštanje struje i nesreće. Nemojte ispružiti ruke prema dnu hladnjaka jer bi vas mogli ogrebat oštri metalni uglovi.**

### Unutarnje i vanjsko čišćenje

Ostaci hrane u hladnjaku mogu izazvati neugodan miris, pa se hladnjak mora redovito čistiti. Odjeljak za svježiju hranu obično se čisti jednom mjesečno.

Uklonite sve police, kutiju za povrće, police za boce, poklopce, ladice itd. i očistite ih mekim ručnikom ili spužvom natopljenom toplom vodom ili neutralnim deterdžentom.

Često uklonite prašinu nakupljenu na stražnjoj ploči i bočnim pločama hladnjaka.

Nakon upotrebe deterdženta, obavezno ga isperite čistom vodom, a zatim obrišite.



**Nemojte koristiti četkicu s čekinjama, čeličnu žičanu četku, deterdžent, sapun u prahu, alkalni deterdžent, benzen, benzin, kiseline, vruću vodu i druge korozivne ili topive predmete za čišćenje površine ormarića, brtve vrata, plastičnih ukrasnih dijelova itd. kako ne bi došlo do oštećenja.**

Pažljivo obrišite brtvu vrata, očistite utor drvenim štapićem s vatom. Nakon čišćenja prvo pričvrstite četiri kuta brtve vrata, a zatim je ugradite u utor vrata, dio po dio.

Prekid napajanja ili kvar rashladnog sustava

- Vodite računa o smrznutoj hrani u slučaju produžene neaktivnosti rashladnog uređaja (kao što je prekid napajanja ili kvar rashladnog sustava).

- Nastojte otvarati vrata hladnjaka što je manje moguće, tako možete sigurno i držati hranu svježom satima čak i u vrućim ljetnim mjesecima.
- Ako unaprijed dobijete obavijest o nestanku struje:
  - 1) Podesite regulator termostata u način rada visoke temperature sat vremena unaprijed kako bi se namirnice potpuno zamrznule (ne skladištite nove namirnice tijekom tog razdoblja!). Vratite način rada na izvornu postavku temperature ako se struja vrati u očekivano vrijeme.
  - 2) Također možete napraviti led s vodonepropusnim spremnikom i staviti ga u gornji dio zamrzivača kako biste produljili vrijeme skladištenja svježe hrane.

 **Napomena: Hladnjak je bolje koristiti bez prekida; u normalnim ga okolnostima nemojte prestati koristiti kako ne biste narušili na njegov radni vijek.**

#### Odmrzavanje

Nakon razdoblja uporabe, na površini unutarnjeg zida zamrzivača (ili isparivača) formirat će se tanki sloj mraza koji može utjecati na učinak hlađenja ako je deblji od 5 mm. U tom slučaju morate nježno ostrugati mraz pomoću strugača leda, a ne metalnog ili oštrog pribora. Mraz treba očistiti svaka 3 mjeseca, a ako na normalnu upotrebu ladica i normalan pristup namirnicama utječe glazura, pobrinite se da mraz uklonite na vrijeme. Pratite sljedeće upute za uklanjanje mraza:

1. Izvadite smrznutu hranu, isključite napajanje, otvorite vrata hladnjaka i nježno uklonite mraz s unutarnjeg zida strugalicom za led. Kako biste ubrzali postupak odmrzavanja, predlažemo vam da stavite posudu tople vode u hladnjak/zamrzivač, a kada se čvrsti led otpusti, upotrijebite strugalicu za led kako biste ga ostrugali i zatim izvadili.
2. Nakon odmrzavanja očistite unutrašnjost hladnjaka/zamrzivača i uključite napajanje.
  1. Prije zamjene žarulje uvijek pritisnite i okrenite kotačić termostata u položaj „OFF“, a zatim isključite napajanje.
  2. Držite i podignite poklopac žarulje.
  3. Uklonite staru žarulju odvijajući je u smjeru suprotnom od kazaljke na satu.
  4. Zamijenite je novom žaruljom (maks. 10 W) pritežući je u smjeru kazaljke na satu pazeći da je čvrsto postavljena u grlu žarulje.
  5. Ponovno postavite poklopac lampice i uključite hladnjak/zamrzivač u napajanje i pokrenite ga.

#### Sigurnosna provjera nakon održavanja

Je li kabel napajanja slomljen ili oštećen?

Je li utikač čvrsto umetnut u utičnicu?

Je li utikač neuobičajeno pregrijan?

 **Napomena: Može doći do strujnog udara i požara u slučaju da su kabel napajanja i utikači oštećeni ili zaprljani prašinom. Ako dođe do bilo kakvih abnormalnosti, odspojite utikač i obratite se dobavljaču.**

## VIII. Jednostavna analiza i otklanjanje kvarova

Tehničko osoblje ne mora ukloniti svaki mali kvar, možete sami pokušati riješiti problem.

Kućište	Pregled	Rješenja
• Potpuni izostanak hlađenja	<ul style="list-style-type: none"> <li>• Je li utikač isključen?</li> <li>• Jesu li prekidači i osigurači pokvareni?</li> <li>• Nema struje ili je došlo do isključivanja voda?</li> <li>• Gdje se hladnjak ugrađen? Je li smješten na balkonu, u garaži, skladištu ili na drugom mjestu gdje je temperatura okoline manja od 10 °C?</li> </ul>	<ul style="list-style-type: none"> <li>• Ponovno uključivanje</li> <li>• Otvorite vrata i provjerite svijetli li žarulja.</li> <li>• Prekid napajanja ili je došlo do isključivanja voda?</li> <li>• Postavite hladnjak na mjesto koje je zaštićeno i na kojemu je temperatura okoline veća od 10 °C. Ako je hladnjak postavljen na prenisu temperaturu, unutarnji sustav hlađenja možda neće ispravno raditi.</li> </ul>
• Neuobičajena buka	<ul style="list-style-type: none"> <li>• Je li hladnjak stabilan?</li> <li>• Dodiruje li hladnjak zid?</li> </ul>	<ul style="list-style-type: none"> <li>• Prilagodba podesivih nožica hladnjaka.</li> <li>• Odmaknut je od zida.</li> </ul>
• Loša učinkovitost hlađenja	<ul style="list-style-type: none"> <li>• Stavljate li toplu hranu ili previše hrane?</li> <li>• Često otvarate vrata?</li> <li>• Pričvršćujete li vrećicu za hranu na brtvu vrata?</li> <li>• Utjecaj izravne sunčeve svjetlosti ili je blizu peći ili štednjaka?</li> <li>• Je li dovoljan prozračan?</li> <li>• Postavka temperature je previsoka?</li> </ul>	<ul style="list-style-type: none"> <li>• Stavljajte hranu u hladnjak kada se hladi.</li> <li>• Provjera i zatvaranje vrata.</li> <li>• Uklanjanje hladnjaka od izvora topline.</li> <li>• Oslobodite područje kako biste osigurali dobru ventilaciju.</li> <li>• Podešavanje na odgovarajuću temperaturu.</li> </ul>
• Čudan miris u hladnjaku	<ul style="list-style-type: none"> <li>• Ima li pokvarene hrane?</li> <li>• Trebate li očistiti hladnjak?</li> <li>• Jeste li zapakirali hranu jakog okusa?</li> </ul>	<ul style="list-style-type: none"> <li>• Bacanje pokvarene hrane.</li> <li>• Čišćenje hladnjaka.</li> <li>• Pakiranje hrane jakih okusa.</li> </ul>

 **Napomena: Ako se navedeni opisi ne mogu primijeniti na rješavanje problema, nemojte sami rastavljati i popravljati uređaj. Popravci koje obavljaju neiskusne osobe mogu uzrokovati ozljede ili ozbiljne kvarove. Obratite se lokalnoj trgovini u kojoj ste obavili kupnju. Ovaj proizvod treba servisirati ovlašteni inženjer i koristiti samo originalne rezervne dijelove. Kad uređaj nije u upotrebi dulje vrijeme, odspojite ga s napajanja, ispraznite svu hranu i očistite ga, ostavljajući vrata otvorena kako biste spriječili nakupljanje neugodnih mirisa.**

## IX. Certifikati

Električne informacije

Ovaj električni uređaj mora biti uzemljen

Proizvod je opremljen utikačem, koji je pogodan za sve kuće opremljene utičnicama koje zadovoljavaju trenutne specifikacije

Ako ugrađeni utikač nije prikladan za utičnice, treba ga odsjeći i pažljivo zbrinuti. Kako biste izbjegli moguću opasnost od udara, ne stavljajte odbačeni utikač u utičnicu.

## X. Upute za siguran oporavak

### Zbrinjavanje

Stari uređaji još uvijek imaju višak vrijednosti. Ekološki prihvatljivim pristupom postiže se recikliranje vrijednih sirovina.

Rashladna sredstva koja se koriste u vašoj opremi i izolacijskim materijalima zahtijevaju posebne postupke pri rukovanju.

Prije rukovanja provjerite da nema oštećenja cijevi na stražnjoj strani opreme.

Ažurne informacije o mogućnostima zbrinjavanja stare opreme i ambalaže iz stare opreme možete dobiti od lokalnog općinskog ureda.

Propisno zbrinjavanje proizvoda	
	Ova oznaka označava da se proizvod ne smije zbrinjavati s drugim kućnim otpadom u cijelom EU-u. Kako biste spriječili moguću štetu za okoliš ili ljudsko zdravlje zbog nekontroliranog odlaganja otpada, odgovorno ga reciklirajte kako biste promicali održivu ponovnu upotrebu materijalnih resursa. Da biste vratili rabljeni uređaj, upotrijebite sustave za vraćanje i prikupljanje ili se obratite prodavaču gdje je proizvod kupljen. Oni mogu preuzeti ovaj proizvod kako bi se reciklirao na ekološki prihvatljiv način.

### Upozorenja za zbrinjavanje

- ✘ Rashladno sredstvo i pjenasti materijal od ciklopentana koji se upotrebljavaju za hladnjak su zapaljivi. Stoga, kada je hladnjak odbačen, mora se držati podalje od bilo kojeg izvora požara i mora ga zbrinuti posebno društvo za zbrinjavanje s odgovarajućim kvalifikacijama, osim ako se odlaže sagorijevanjem, kako bi se spriječila zagađenja okoliša ili bilo koja druga šteta.
- ✘ Kada odbacite hladnjak, rastavite vrata i uklonite brtvu s vrata i polica; postavite vrata i police na odgovarajuće mjesto kako biste spriječili da se dijete zaglavi.

### UPUTE ZA PREOKRETANJE VRATA

Ako je uređaj postavljen na stražnju stranu ili bok tijekom bilo kojeg vremena za trajanja tog postupka, morate ga ostaviti u uspravnom položaju 6 sati prije nego ga priključite kako biste izbjegli oštećenje unutarnjih dijelova.

1. Uklonite poklopac šarke i gornju šarku s gornje desne strane ormarića. Uklonite poklopac otvora za vijke s gornje lijeve strane ormarića.

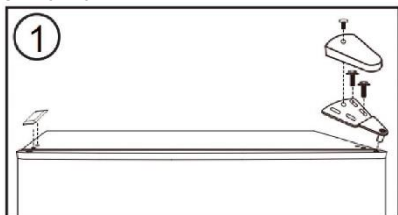

2. Izvadite vrata hladnjaka iz ormarića. Pomaknite utikač šarke od gornjeg lijevog kuta do gornje desne strane vrata.

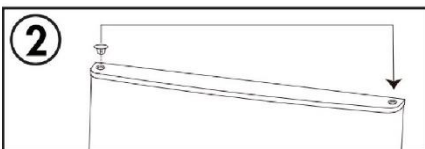

3. Uklonite središnju šarku s desne strane ormarića. Uklonite poklopce otvora za vijke s lijeve strane ormarića.

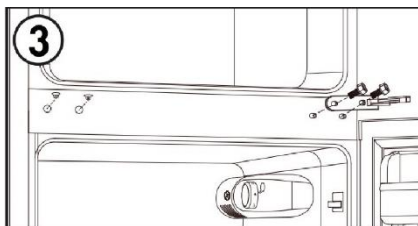

4. Uklonite vrata zamrzivača iz ormarića. Pomaknite utikač šarke od gornjeg lijevog kuta do gornje desne strane vrata.

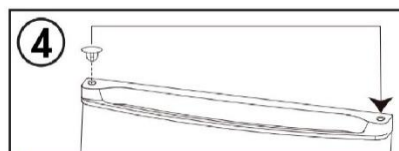

5. Uklonite graničnik vrata s donje desne strane vrata i postavite graničnik vrata na donju lijevu stranu vrata.

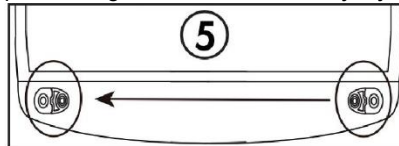

6. Uklonite donju šarku s donje desne strane ormarića. Uklonite obje podesive nožice. Uklonite osovinu donje šarke sa šarke, okrenite je i ponovno postavite osovinu šarke na drugu stranu. Postavite donju šarku na donju lijevu stranu ormarića. Postavite obje podesive nožice.

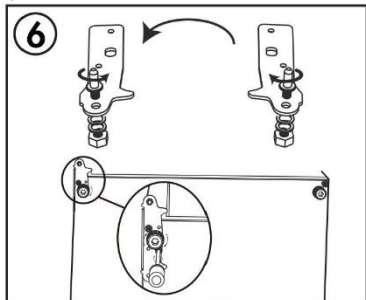

7. Postavite vrata zamrzivača. Postavite središnju šarku na lijevu stranu ormarića. Postavite poklopce otvora za vijke na desnu stranu ormarića.

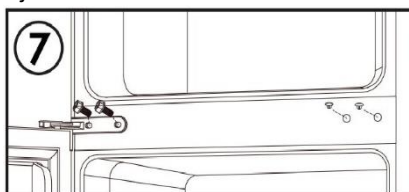

8. Postavite vrata hladnjaka. Postavite gornju šarku i poklopac šarke na gornju lijevu stranu ormarića. Postavite poklopac otvora za vijke na gornju desnu stranu ormarića.

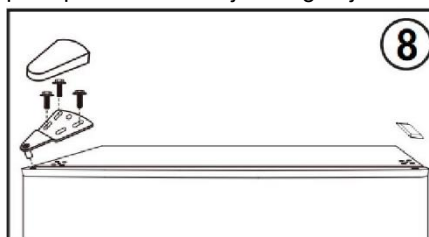

Napomena: Provjerite jesu li gumene brtve dobro zabrtvljene uz ormarić skroz oko vrata prije nego što zategnete vijke šarke.

Za kontakt s tehničkom podrškom posjetite našu web stranicu: <https://corporate.haierurope.com/en/>  
U odjeljku "Web stranica" odaberite marku svog proizvoda i svoju zemlju. Bit ćeš preusmjeren na određenu web stranicu gdje možete pronaći telefonski broj i obrazac za kontakt tehnička podrška.

Dodatne informacije o proizvodu potražite na <https://eprel.ec.europa.eu/> ili skenirajte QR na energetskej naljepnici isporučenoj s uređajem.

# I. BIZTONSÁG



## FIGYELMEZTETÉS!

**A** felhatalmazott szervizszemélyzetten kívül bárki más számára veszélyes olyan szervizelést vagy javítást végezni, amely magában foglalja a burkolatok eltávolítását. Az áramütés kockázatának elkerülése érdekében ne próbálja meg saját maga megjavítani a készüléket.

## FIGYELMEZTETÉS!

**T**űzveszély/gyúlékony anyagok.



## Biztonsági tippek

**N**e használjon elektromos készülékeket, például hajszárítót vagy fűtőtestet a hűtő/fagyasztó kiolvasztásához.

**A** gyúlékony gázokat vagy folyadékokat tartalmazó tartályok szivároghatnak alacsony hőmérsékleten.

**N**e tároljon semmilyen gyúlékony anyagot tartalmazó tárolóedényt, például permetezőedényt, tűzoltókészülék-utántöltő patronokat stb. a hűtőben/fagyasztóban.

**N**e tegyen szénsavas italokat a fagyasztórekeszbe. A jégnyalókák „fagyási sérüléseket” okozhatnak, ha közvetlenül a hűtőből/fagyasztóból fogyasztják.

**N**e távolítsa el semmit a fagyasztórekeszből, ha a keze nedves, mert ez bőrsérülést vagy fagyás okozta égési sérülést okozhat. A palackokat és dobozokat nem szabad a fagyasztórekeszbe helyezni, mert szétrepedhetnek, ha a tartalom megfagy.

**B**e kell tartani a gyártó által javasolt tárolási időket. Lásd a vonatkozó utasításokat.

**N**e engedje, hogy gyermekek babráljanak a kezelőszervekkel, vagy játsszanak a hűtővel/fagyasztóval. A hűtő/fagyasztó nehéz. Óvatosan mozgassa. A műszaki adatok megváltoztatása vagy a termék bármilyen módon történő módosításának megkísérlése veszélyes.

**N**e tároljon gyúlékony gázokat vagy folyadékokat a hűtőben/fagyasztóban.

**H**a a tápkábel megsérül, a veszély elkerülése érdekében cseréltesse ki a gyártóval, a gyártó szervizközpontjával vagy más szakemberrel.

**A** berendezést 8 évnél idősebb gyermekek vagy csökkent fizikai, érzékszervi vagy mentális képességű, vagy tapasztalattal és ismerettel nem rendelkező személyek akkor használhatják, ha felügyelet alatt állnak vagy ha megfelelő utasításokkal látták el őket a berendezés biztonságos használatát illetően, és megértették a használatból eredő veszélyeket. Gyermekek nem játszhatnak a berendezéssel. A berendezés tisztítását és karbantartását gyermekek csak felügyelet alatt végezhetik.

**E**z a hűtőberendezés kialakításából adódóan nem arra készült, hogy beépíthető készülékként üzemeljen.

**A** berendezések kizárólag háztartási célra vagy hasonló alkalmazásokban használhatók, pl.:

- üzletek, irodák és egyéb gazdasági munkakörnyezetek személyzeti konyhája;
- falusi vendéglátás és ügyfelek szállodákban, motelekben és egyéb szállást adó helyeken;
- szállást és reggelit biztosító szállások;
- vendéglátás, és hasonló nem kiskereskedelmi alkalmazások.

**A** berendezés tokozásában vagy a beépített szerkezetben a ventilációs nyílásokat hagyja akadálymentesen.

**A** kiolvasztási folyamat felgyorsításához csak a gyártó által javasolt mechanikai berendezéseket vagy egyéb eszközöket használja.

**N**e okozza a hűtőközeg kör sérülését.

**N**e használjon elektromos berendezéseket a berendezés élelmiszer tároló rekeszében, kivéve a gyártó által jóváhagyott típust.

**N**e tároljon robbanásveszélyes anyagokat, például gyúlékony hajtóanyagot tartalmazó aeroszolos palackot a berendezésben.

**A** készüléket fizikai, érzékszervi vagy mentális problémákkal küzdő személyek (ideértve a gyermekeket is), illetve a készülék működtetésében tapasztalattal vagy jártassággal nem rendelkező személyek csak felügyelet alatt használhatják, illetve akkor, ha a biztonságukért felelős személy megtanította nekik a készülék használatát. A gyermekek felügyeletre szorulnak annak biztosítása érdekében, hogy nem játszanak a készülékkel.

- **FIGYELMEZTETÉS:** A berendezés tokozásában vagy a beépített szerkezetben a ventilációs nyílásokat hagyja akadálymentesen.

- **FIGYELMEZTETÉS:** A kiolvasztási folyamat felgyorsításához csak a gyártó által javasolt mechanikai berendezéseket vagy egyéb eszközöket használja.

- **FIGYELMEZTETÉS:** Ne okozza a hűtőközeg kör sérülését.

- **FIGYELMEZTETÉS:** Ne használjon elektromos berendezéseket a berendezés élelmiszer tároló rekeszében, kivéve a gyártó által jóváhagyott típust.

- **FIGYELMEZTETÉS:** A hűtőberendezések - különösen az 1. típusú hűtő-fagyasztó - esetében előfordulhat, hogy egyenetlen teljesítményt nyújtanak (a behelyezett tartalom kiolvadhat, vagy a hőmérséklet a fagyasztó rekeszben túlságosan megemelkedik), amennyiben sokáig tárolják olyan környezetben, ahol a hűtőberendezés tervezési hőmérséklet-tartomány alsó értékeinél hidegebb van.

- **FIGYELMEZTETÉS:** Javasoljuk, hogy az ajtókat vagy fedeleket lássa el kulccsal működő zárral, a kulcsokat pedig tárolja gyermekektől és a hűtőberendezéstől távol, így megelőzheti, hogy gyermekek magukra zárják az ajtókat vagy fedeleket.

- **FIGYELMEZTETÉS:** A készülékben használt hűtőközeg és a szigetelőanyagok különleges ártalmatlanítási eljárásokat igényelnek.

- **FIGYELMEZTETÉS:** A berendezés elhelyezésekor ellenőrizze, hogy a tápkábel nincs-e beszorulva vagy nem sérült-e.

- **FIGYELMEZTETÉS:** Ne helyezzen több hordozható csatlakozót vagy hordozható tápegységet a berendezés mögé.

A hűtőberendezés be- és kirakodása 3 és 8 év közötti gyermekek számára engedélyezett.

Az élelmiszerek szennyeződésének az elkerülése érdekében, kérjük, tartsa be a következő utasításokat:

- Ha hosszú ideig nyitva tartja az ajtót, a készülék rekeszeiben jelentősen megemelkedhet a hőmérséklet.

- Rendszeres időközönként tisztítsa meg az élelmiszerrel érintkező felületeket, illetve a hozzáférhető vízelvezető csatornákat.

- Tisztítsa meg a víztartályokat, amennyiben ezeket nem használta 48 óránál hosszabb ideje; öblítse át a vízellátáshoz csatlakoztatott vízrendszert, ha nem csapolt vizet legalább 5 napig.

- A nyers húst és halat megfelelő tartályokban tárolja a fagyasztón belül, hogy ne érintkezhessenek egyéb élelmiszerekkel, illetve levük ne csepeghessen egyéb élelmiszere.

- A kétszintes fagyasztott élelmiszerek rekeszei alkalmasak előfagyasztott élelmiszerek tárolására, fagylalt tárolására vagy készítésére, illetve jégkockák készítésére.

- Az egy-, két- és háromszintes rekeszek nem alkalmasak a friss élelmiszerek fagyasztásához.

- Ha a hűtőberendezést hosszú ideig üresen hagyja, kapcsolja ki, olvassza le, tisztítsa meg, szárítsa ki, illetve hagyja az ajtót nyitva, így megelőzve penész megjelenését a készülékben.

## **Elektromos csatlakoztatás**

### **⚡ FIGYELMEZTETÉS ⚡**

A készülék tápkábele olyan csatlakozóval van ellátva, amely illeszkedik a szabványos fali aljzatokhoz annak érdekében, hogy minimálisra csökkentse az áramütés valószínűségét.

Minden esetben ügyeljen arra, hogy a tápkábel földelve legyen.

Ez a hűtőberendezés szabványos 220–240 VAC 50 Hz-es, földelt hálózati aljzatot igényel.

Ez a hűtőszekrény nem használható inverterrel.

A kábelt a készülék mögött kell rögzíteni, a balesetveszély elkerülése érdekében ne hagyja lógni.

Soha ne húzza ki a hűtőszekrényt a fali aljzattól a tápkábelnél fogva. Minden esetben erősen fogja meg a csatlakozót, és egyenesen húzza ki az aljzattól.

Ne használjon hosszabbítót a készülékhez. Ha a tápkábel túl rövid, szereltesen szakképzett villanyszerelővel vagy szerviztechnikussal egy fali aljzatot a készülék közelébe. A hosszabbító használata negatívan befolyásolhatja az egység teljesítményét. A földelt csatlakozó nem megfelelő használata elektromos áramütést okozhat. Ha a tápkábel sérült, cseréltesse ki a gyártó szervizközpontjával.

## Éghajlati besorolás

A készülék éghajlati besorolására vonatkozó információk az adattáblán találhatóak. Azt jelzi, hogy milyen környezeti hőmérsékleten (azaz szobahőmérsékleten, ahol a készülék működik) optimális (megfelelő) a készülék működése.

Éghajlati besorolás	Megengedett környezeti hőmérséklet
SN	+10 °C és +32 °C között
N	+16 °C és +32 °C között
ST	+16 °C és +38 °C között
T	+16 °C és +43 °C között

Megjegyzés: Tekintettel a környezeti hőmérsékleti tartomány határértékeire azon éghajlati osztályok esetében, amelyekhez a hűtőberendezést tervezték, valamint arra a tényre, hogy a belső hőmérsékletet befolyásolhatják olyan tényezők, mint a hűtőberendezés elhelyezkedése, a környezeti hőmérséklet és az ajtónyitás gyakorisága, adott esetben bármely hőmérséklet-szabályozó berendezés beállítását módosítani kell e tényezők érvényesítése érdekében.



Megjegyzés: Ha a készülék a megadott éghajlati viszonyoktól eltérő (azaz a névleges környezeti hőmérséklet-tartományon kívüli) környezetben működik, előfordulhat, hogy nem tudja fenntartani a kívánt rekeszhőmérsékletet.

## Zárak

Ha hűtője zárral van felszerelve, a gyermekek beragadásának megakadályozása érdekében tartsa a kulcsot a készüléktől távol eső helyen. A hűtőberendezés ártalmatlanítása esetén a biztonság érdekében szerelje le a régi zárat vagy lakatokat.

## Freonmentes

A hűtőberendezésben freonmentes hűtőközeget (R600a) és a környezetbarát habszigetelő anyagot (ciklopentán) használnak, ami nem károsítja az ozonréteget, és nagyon kis hatással van a globális felmelegedésre. Az R600a gyúlékony, és normál használat során szivárgásmentes hűtőrendszerbe van zárva. Ha azonban a hűtőközeg szivárog a hűtőkör sérülése miatt, tartsa távol a készüléket a nyílt lángtól, és a lehető leggyorsabban nyissa ki az ablakokat a szellőztetés érdekében.

## II. Termék jellemzői

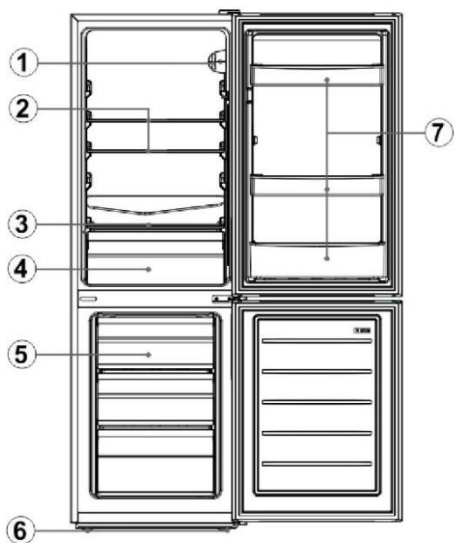

Sz.	Leírás
1	Termosztát
2	Hűtő üvegpolecok
3	Frissen tartó fedele
4	Frissen tartó
5	Fagyasztó fiókok
6	Szintező lábak
7	Palacktartó

A technológiai újítások miatt előfordulhat, hogy a jelen kézikönyvben szereplő termékleírások nem teljesen egyeznek meg a hűtőberendezésével. A részletek összhangban vannak az anyagi tétellel.

## III. Előkészületek a használatra

### Telepítés helye

#### 1. Szellőzésre vonatkozó kitétel

A fagyasztószelekrényt jól szellőző, és forró levegővel kevésbé telített helyre telepítse. Ne helyezze a fagyasztószelekrényt hőforrás, például tűzhely vagy bojler közelébe, és kerülje a közvetlen napfényt, így garantálva a hűtési hatást, miközben energiát takarít meg. Ne helyezze a fagyasztószelekrényt nedves helyre, így megelőzve a rozsdásodást és az elektromos áram szivárgását. **A hűtőberendezés hűtőközegének a mennyisége elosztva azon helyiség légterének teljes térfogatával, ahol a hűtőberendezés el van helyezve, nem eredményezhet 8 g/m<sup>3</sup>-nél alacsonyabb hányadost.** Megjegyzés: A fagyasztószelekrénybe töltött hűtőközeg mennyisége az adattáblán található.

#### 2. Hődisszipációs tér

Működés közben a fagyasztószelekrény hőt bocsát ki a környezetnek. Ezért legalább 30 mm szabad helyet kell hagyni a felső oldalon, több mint 100 mm-t mindkét oldalon, és több mint 50 mm-t a fagyasztószelekrény mögött.

Méretetek mm-ben

SZ	D	H	A	B	C(°)	E	F
470	495	1440	792	923	130±5	50	100

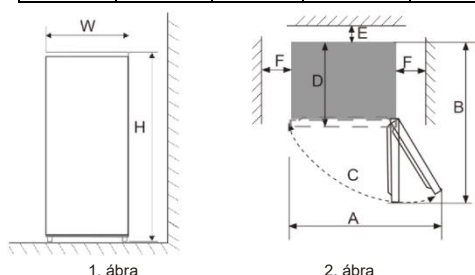

Megjegyzés: Az 1. ábrán és a 2. ábrán csak a termék tégirénye méretének sematikus ábrája látható.

### 3. Vízszintes talaj

Helyezze a fagyasztószekrényt szilárd és sík talajra (padlóra), hogy stabil maradjon, különben a készülék rezgést és zajt okozhat. Ha a fagyasztószekrényt olyan padlóra helyezi, mint például egy szőnyeg, szalmaszőnyeg, PVC-burkolat, a szilárd alaplemezeket a fagyasztószekrény alá helyezze, hogy megakadályozza a disszipáció miatti színváltozást.



**Akadálymentes szellőzést kell fenntartani a készülék körül vagy a beágyazott szerkezetben.**

## Előkészületek a használatra

### 1. Állási idő

Miután a hűtőszekrényt megfelelően telepítette és kitisztította, ne kapcsolja be azonnal. Győződjön meg róla, hogy a hűtőszekrényt több mint 1 óra állás után helyezi áram alá, hogy biztosítsa a normál működését.

### 2. Tisztítás

Erősítse meg a hűtőberendezés belsejében található tartozékokat, és törölje át a belsejét puha kendővel.

### 3. Bekapcsolás

Helyezze a csatlakozódugót a fali aljzatba a kompresszor elindításához. 1 óra elteltével nyissa ki a fagyasztó ajtaját; ha a fagyasztórekesz belsejében a hőmérséklet nyilvánvalóan csökken, ez azt jelzi, hogy a hűtőrendszer normálisan működik.

### 4. Élelmiszerek tárolása

Miután a hűtő egy ideig működik, a hűtő belső hőmérséklete automatikusan szabályozható a felhasználó hőmérsékleti beállításának megfelelően. Miután a hűtőszekrény teljesen lehűlt, tegyen be olyan ételeket, amelyeknek általában 2–3 órára van szükségük a teljes lehűtéshez. Nyáron, amikor a hőmérséklet magas, több mint 4 órát vesz igénybe, hogy az élelmiszerek teljesen lehűljenek (próbálja meg a hűtőszekrény ajtaját a lehető legkevesebb alkalommal kinyitni, mielőtt a belső hőmérséklet lehűl).



Ha a hűtőszekrényt magas nedvességtartalmú helyre telepítette, ellenőrizze, hogy a földelővezeték és a FI-relé működése megfelelő-e. Ha rezgési zajok keletkeznek amiatt, hogy a hűtőszekrény érintkezik a fallal, vagy ha a falat a kompresszor körüli légáramlás megfeketíti, akkor helyezze távolabbra a hűtőszekrényt a faltól. A hűtő elhelyezése zavaró zajt vagy képzavart okozhat a mobiltelefonokban, a vezetékes telefonokban, a rádióvevőkben, a televíziót körülvevő készülékekben, ezért ilyen esetben próbálja meg a hűtőt a lehető legtávolabbra helyezni ezektől a készülékektől.

## IV. Funkciók

### Hőmérséklet beállítása

A készülék hőmérséklete a termosztát tárcsa elforgatásával állítható be.

A termosztát 1 és 7 között állítható be.

- Az 1-es a legmelegebb beállítás.
- A 7-es a lehidegebb beállítás.
- Állítsa a tárcsát OFF (KI) állásba a hűtési funkció kikapcsolásához.
- Normál üzemi állapotban (tavasszal és ősszel) javasoljuk a hőmérséklet 4-es szintre állítását.
- Nyáron vagy magas környezeti hőmérséklet esetén ajánlott a hőmérsékletet 3-4-es szintre beállítani, hogy a hűtőszekrény és a fagyasztó hőmérséklete megfelelő legyen, miközben csökken a hűtőszekrény folyamatos üzemideje; télen vagy alacsony környezeti hőmérséklet esetén ajánlott a hőmérsékletet 5-6-os szintre állítani, hogy elkerülje a hűtőszekrény gyakori beindítását/leállítását.

Megjegyzések: A hőmérséklet változhat a kompresszor ciklusai és a külső körülmények miatt.

### Fast Freeze

1. A gyorsfagyasztás az élelmiszerben lévő vizet finom jégkristályokká alakítja, hogy megakadályozza a sejtmembrán károsodását és a citoplazma elvesztését kiolvadáskor, így megőrizve az élelmiszer eredeti frissességét és tápértékét.
2. A hosszú ideig tartósítandó friss élelmiszereket és a halat gyorsan le kell fagyasztani. A gyorsfagyasztás eléréséhez állítsa a gomb kapcsolóját „7”-es módba, mielőtt behelyezné az élelmiszert.

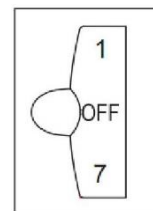



3. Gyorsfagyasztás után forgassa vissza a gombot az eredeti üzemmódba (általában a gyorsfagyasztás időtartama nem haladja meg a 4 órát).

**Megjegyzések:** A „6”-os vagy „7”-es termosztátbeállítás akkor megfelelő, ha a környezeti hőmérséklet 16 °C alatt van, de jégképződéshez vezethet, ha a hűtő hosszú ideig működik ezen a beállításon normál környezeti hőmérsékleten, és ez normál jelenségnek számít. Ebben az esetben ajánlatos a termosztát beállítását visszaállítani megfelelő beállításra.

## V. Az élelmiszer tárolására vonatkozó utasítások

### Használattal kapcsolatos óvintézkedések

- A hűtőberendezések esetében előfordulhat, hogy egyenetlen teljesítményt nyújtanak (a behelyezett tartalom kiolvadhat, vagy a hőmérséklet a fagyasztó rekeszben túlságosan megemelkedik), amennyiben sokáig tárolják olyan környezetben, ahol a hűtőberendezés tervezési hőmérséklet-tartomány alsó értékeinél hidegebb van.
- A készülék éghajlati besorolására vonatkozó információk az adattáblán találhatóak.
- A belső hőmérsékletet befolyásolhatják olyan tényezők, mint a hűtőberendezés elhelyezkedése, a környezeti hőmérséklet és az ajtónyitás gyakorisága stb. Adott esetben bármely hőmérséklet-szabályozó berendezés beállítását módosítani kell e tényezők érvényesítése érdekében.
- Szénsavas italok nem tárolhatók a fagyasztórekeszekben vagy az alacsony hőmérsékletű rekeszekben, és egyes termékek, például a fagyaltok fogyasztása nem javasolt túlságosan hidegen

### Élelmiszertároló hely

A hűtőszekrényben lévő hideg levegő keringése miatt a hűtőszekrény egyes területeinek hőmérséklete eltérő, ezért a különböző élelmiszereket különböző területeken kell elhelyezni.

A friss élelmiszer rekesz olyan élelmiszerek tárolására alkalmas, amelyeket nem kell fagyasztani, például a főtt étel, a sör, a tojás, a hideg tartósítást igénylő fűszerek, a tej, a gyümölcsle stb. A frissen tartó doboz zöldségek, gyümölcsök stb. tartósítására alkalmas.

A fagyasztórekesz fagyalt, fagyasztott élelmiszerek és tartósítandó élelmiszerek hosszú távú tárolására alkalmas.

### A friss élelmiszer rekesz használata

Hűtőpolc: A polc eltávolításához először emelje fel, majd húzza ki a polcot; a polc felszerelésekor helyezze a helyére, mielőtt letenné. (A kétrészes polchoz nyomja az első részt a hátsó részhez, majd húzza ki a másodikat). Tartsa felfelé a polc hátsó peremét, hogy az élelmiszerek ne érintkezzenek a készülék belső falával. A polc eltávolításakor vagy behelyezésekor tartsa meg a polcot erősen, és óvatosan kezelje, hogy elkerülje a sérülést.

Frissen tartó doboz: Húzza ki a frissen tartó dobozt, hogy hozzáférjen az ételhez. A frissen tartó doboz fedelének használata vagy tisztítása után feltétlenül tegye vissza a fedelet a frissen tartó dobozra, hogy az ne befolyásolja a frissen tartó doboz belső hőmérsékletét.

### Hogyan kell használni a jégkészítő dobozt

Helyezze a jégkészítő dobozt a fagyasztórekesz felső helyére, hogy a lehető leghamarabb jég képződjön.

### Élelmiszerek tárolására vonatkozó óvintézkedések

Tisztítsa meg az élelmiszereket, és törölje őket szárazra, mielőtt a hűtőszekrényben tárolná őket. Az élelmiszerek hűtőszekrénybe helyezése előtt ajánlatos becsomagolni őket, a víz elpárolgásának megakadályozása, a gyümölcsök és zöldség frissességének fenntartása és a kellemetlen szagok kialakulásának megakadályozása érdekében.

Ne tegyen túl sok vagy túl nehéz élelmiszert a hűtőszekrénybe. Tartson elegendő helyet az élelmiszerek között; ha túl közel vannak egymáshoz, az megakadályozza a levegő áramlását, és ez befolyásolja a hűtőhatást. A polc eltörésének elkerülése érdekében ne tároljon túl sok vagy túl nehéz élelmiszert. Az élelmiszerek tárolásakor tartson távolságot a belső faltól; ne tegye a vízben gazdag ételeket túl közel a hűtőszekrény hátsó falához, mert hozzáfagyhatnak a belső falhoz.

Élelmiszerek kategorizált tárolása: Az élelmiszereket kategóriánként kell tárolni, és a naponta elfogyasztott ételeket a polc elejére kell helyezni az ajtó nyitvatartási idejének csökkentéséhez, és a lejárató idő miatti élelmiszer-megromlás elkerüléséhez. Energiatakarékos tippek: Hagyja a forró ételt szobahőmérsékletűre hűlni, mielőtt betenné a hűtőbe. Helyezze a fagyasztott élelmiszert a friss élelmiszer rekeszbe, hogy felolvadjon, és a fagyasztott élelmiszer hozzájáruljon a friss élelmiszer hűtéséhez, ezáltal energiát takarítva meg.

### Gyümölcsök és zöldségek tárolása

A hűtőrekesszel rendelkező hűtőberendezések esetében tisztában kell lenni azzal, hogy bizonyos típusú friss zöldségek és gyümölcsök érzékenyek a hidegre, és ezért nem alkalmasak az ilyen típusú térben történő tárolásra.

### A fagyasztott élelmiszerek tárolására szolgáló rekesz használata

A fagyasztó hőmérséklete -18 °C alá van szabályozva, és ajánlatos az élelmiszert hosszú távú tartósítás céljából a fagyasztórekeszben tárolni, de az élelmiszer csomagolásán feltüntetett tárolási időtartamot be kell tartani.

A fagyasztófiók olyan élelmiszerek tárolására szolgál, amelyeket le kell fagyasztani. A nagy tömbméretű halakat és húsokat apró darabokra kell vágni, és frissen tartó tasakokba kell csomagolni, mielőtt egyenletesen elosztanák őket a fagyasztófiókban.

- ★ Hagyja a forró ételeket szobahőmérsékletre hűlni, mielőtt betenné őket a fagyasztórekeszbe.
- ★ Ne tegyen folyadékot tartalmazó üvegtartályt vagy lezárt dobozt a fagyasztórekeszbe, mert ellenkező esetben a megfagyott folyadék térfogatnövekedése szétrepedést eredményez.
- ★ Ossa fel az ételt megfelelő kis adagokra

★ Jobb, ha becsomagolja be az ételt, mielőtt lefagyasztaná, és a csomagoló tasakoknak szárazaknak kell lennie, ha egymás mellé helyezik be őket. A keresztszennyeződés és a szag kialakulásának elkerülése érdekében az élelmiszereket olyan megfelelő anyagokkal kell becsomagolni vagy letakarni, amelyek szilárdak, ízetlenek, a levegő és a víz számára áthatolhatatlanok, nem mérgezőek és szennyezésmentesek.

#### **Fagyasztott élelmiszerek vásárlásával kapcsolatos tanácsok**

1. Ha fagyasztott élelmiszert vásárol, olvassa el a csomagoláson található tárolási útmutatót. Minden fagyasztott élelmiszert a csillaggal jelzett időtartamig tárolhat. Ez általában az az időszak, amelyet a csomagolás elején található „Felhasználható X dátumig” felirat jelöl.
2. Ellenőrizze a fagyasztott élelmiszerek hőmérsékletét abban a boltban, ahol a fagyasztott élelmiszereket vásárolja.
3. Győződjön meg róla, hogy a fagyasztott élelmiszercsomag tökéletes állapotban van.
4. A fagyasztott termékeket mindig a bevásárlási folyamat végén vásárolja meg.
5. Próbálja meg együtt tartani a fagyasztott ételeket vásárlás közben és hazafelé, mivel ez segít az étel alacsonyabb hőmérsékletének fenntartásában.
6. Ne vásároljon fagyasztott élelmiszert, ha nem tudja azonnal lefagyasztani. A legtöbb szupermarketben és háztartási boltban különleges szigetelt táskák vásárolhatók. Ezek hosszabb ideig megőrzik a fagyasztott élelmiszerek alacsony hőmérsékletét.
7. Egyes ételek esetében felesleges a főzés előtti kiolvasztás. A zöldségek és a tészták közvetlenül forrásban lévő vízben vagy gőzöléssel készíthetők el. A fagyasztott szószok és levesek serpenyőbe helyezve, lassú tűzön olvashatók ki.
8. Használjon minőségi élelmiszereket, és a lehető legkevesebbet kezelje őket. Amikor az élelmiszereket kis mennyiségben fagyasztják le, a fagyasztáshoz és a kiolvasztáshoz kevesebb idő szükséges.
9. Becsülje meg a lefagyasztandó élelmiszerek mennyiségét. Ha nagy mennyiségű friss élelmiszert fagyaszt le, állítsa a hőmérséklet-szabályozó gombot alacsony üzemmódba, csökkentve a fagyasztó hőmérsékletét. Így az élelmiszereket gyorsan le lehet fagyasztani, jól megőrizve az élelmiszer frissességét.

## **VI. Speciális igényekkel kapcsolatos tanácsok**

### **A hűtő/fagyasztó mozgatása**

#### **• Elhelyezés**

Ne helyezze a hűtő/fagyasztót hőforrás, például tűzhely, bojler vagy radiátor közelébe. Védje a közvetlen napfénytől a külső épületekben vagy az üvegezett verandákon.

#### **• Szintezés**

Ügyeljen arra, hogy a hűtő/fagyasztót vízszintbe helyezze az elülső szintező lábakkal. Ha nincs vízszintben, az hatással lesz a hűtő/fagyasztó ajtaja tömítésének teljesítményére, vagy akár a hűtő/fagyasztó működési hibájához is vezethet. Miután a hűtő/fagyasztót a helyére tette, használat előtt várjon 4 órát, hogy a hűtőközeg leülepedhessen.

#### **• Telepítés**

Ne takarja el, és ne zárja el a készülék szellőzőnyílásait vagy rácsait.

Ha sokáig távol van

- Ha a készüléket több hónapig nem fogja használni, először kapcsolja ki, majd húzza ki a csatlakozót a fali aljzatból.
- Vegye ki az összes ételt.
- Tisztítsa meg és szárítsa meg alaposan a belső felületet. A szag- és penészképződés elkerülése érdekében hagyja az ajtót enyhén nyitva: szükség esetén rögzítse nyitott állapotban, vagy vegye le az ajtót.
- A megtisztított készüléket száraz, szellőztetett helyen, hőforrástól távol tárolja, a készüléket óvatosan, rázkódásmentesen helyezze át, és ne helyezzen rá nehéz tárgyakat.
- Az egységgel nem játszhatnak gyermekek.

## **VII. Karbantartás és tisztítás**



**Tisztítás előtt először húzza ki a hálózati csatlakozódugót; Ne dugja be, és ne húzza ki a csatlakozódugót nedves kézzel, mert az áramütést vagy sérülést okozhat. A rozsdásodás, az áramszivárgás és a balesetek elkerülése érdekében ne öntsön vizet közvetlenül a hűtőre. Ne dugja be a kezét a hűtőszekrény aljába, mert az éles fém sarkok megkarcolhatják a kezét.**

### **Belső és külső tisztítás**

A hűtőszekrényben lévő ételmaradékok kellemetlen szagot okozhatnak, ezért a hűtőszekrényt rendszeresen tisztítani kell. A friss élelmiszer rekeszt általában havonta egyszer meg kell tisztítani.

Távolítsa el az összes polcot, frissen tartó dobozt, palacktartót, fedőlapot és fiókot stb., és tisztítsa meg őket meleg vízbe vagy semleges mosószerbe mártott puha törülközővel vagy szivaccsal.

Szükség van a hűtőszekrény hátsó paneljén és oldalmezein felgyülemlt por gyakori eltávolítására.

Mosószer használata után öblítse le tiszta vízzel, majd törölje szárazra.



**A károsodások elkerülése érdekében ne használjon sörtés keféket, drótkéfeket, mosószert, szappanport, lúgos mosószert, benzolt, benzint, savat, forró vizet és más korrózió vagy oldható termékeket a szekrény felületének, az ajtó tömítésnek, a műanyag díszítőelemeknek stb. tisztításához.**

Óvatosan törölje szárazra az ajtó tömítést, és tisztítsa meg a hornyot vattapálcikával. A tisztítás után először rögzítse az ajtó tömítés négy sarkát, majd szegmensenként ágyazza be az ajtó hornyába.

Áramszünet vagy a hűtőrendszer meghibásodása esetén

- Gondoskodjon a fagyasztott élelmiszerekről a hűtőkészülék hosszabb ideig tartó üzemen kívüli állapota esetén (például áramszünet vagy a hűtőrendszer meghibásodása esetén).
- Próbálja meg a lehető legkevesebbszer kinyitni a hűtőszekrény ajtaját, így az étel még forró nyári napokon is biztonságosan és frissen tárolható.
- Ha előre értesítést kap az áramszünetről:
  - 1) Állítsa a termosztát gombját magas üzemmódba egy órával előre, hogy az élelmiszerek teljesen megfagyjanak (ez idő alatt ne helyezzen be új élelmiszert!). Állítsa vissza időben a hőmérséklet módot az eredeti beállításra az áramszolgáltatás visszaállása után.
  - 2) Jeget is készíthet egy vízzáró tartályban, és a fagyasztó felső részébe helyezheti a friss élelmiszerek tárolásának meghosszabbítása érdekében.

**! Megjegyzés: A hűtő üzembe helyezése tanácsos azt folyamatosan használni; és normál körülmények között ne hagyja abba a használatát, mert az befolyásolhatja a hűtő élettartamát.**

#### Leolvasztás

Használat után vékony dérréteg képződik a fagyasztórekesz belső falán (vagy a párologtató felületén), amely befolyásolhatja a hűtőhatást, ha meghaladja az 5 mm vastagságot. Ebben az esetben a deret kaparja le óvatosan jégkaparóval, kerülje a fém vagy éles eszközök használatát. A deret körülbelül háromhavonta el kell távolítani, és ha a dér befolyásolja a fiókok normál használatát és az élelmiszerek normál hozzáférését, győződjön meg róla, hogy időben eltávolítja a deret. A dér eltávolításához kövesse az alábbi lépéseket:

1. Vegye ki a fagyasztott élelmiszereket, húzza ki a hűtőt a fali aljzatból, nyissa ki a hűtő ajtaját, és óvatosan távolítsa el a deret a belső falról egy jégkaparó segítségével. A leolvasztási folyamat felgyorsítása érdekében javasoljuk, hogy helyezzen egy tál forró vizet a hűtőbe/fagyasztóba, és amikor a szilárd jeges dér meglazul, kaparja le jégkaparóval, és távolítsa el.
2. A leolvasztás után tisztítsa meg belülről a hűtőt/fagyasztót, és csatlakoztassa a fali aljzathoz.
  1. Az izzó cseréje előtt nyomja meg és fordítsa el a termosztát vezérlőt „OFF” (KI) állásba, majd áramtalanítsa a hűtőberendezést.
  2. Fogja meg és távolítsa el az izzó fedelét.
  3. Távolítsa el a régi izzót, csavarja ki az óramutató járásával ellentétes irányba.
  4. Cserélje ki egy új izzóra (max. 10 W), csavarozza be az óramutató járásával megegyező irányba, ellenőrizze, hogy a foglalatában rögzül.
  5. Rögzítse vissza a lámpa fedelét és helyezze áram alá a hűtőt/fagyasztót, majd kapcsolja be.

#### Karbantartás utáni biztonsági ellenőrzés

Szakadt vagy sérült a tápkábel?

Szilárdan be van helyezve az aljzatba a tápkábel?

Rendellenesen túlmelegedett a tápkábel?

**! Megjegyzés: Ha a tápkábel és a csatlakozók megsérülnek vagy porral szennyezettek, az áramütést vagy tüzet okozhat. Ha bármilyen rendellenességet észlel, húzza ki a tápkábelt, és lépjen kapcsolatba az értékesítővel.**

## VIII. Egyszerű hibaelemzés és -elhárítás

A következő apró hibák tekintetében nem minden hibát kell a műszaki szerviz személyzetének kijavítania; Ön is megpróbálhatja megoldani a problémát.

Eset	Ellenőrzés	Megoldások
• A készülék egyáltalán nem hűt	<ul style="list-style-type: none"> <li>• Ki van húzva a tápkábel?</li> <li>• Lekapcsoltak a megszakítók vagy a biztosítékok?</li> <li>• Nincs áram, vagy leoldott a vezeték?</li> <li>• Hol van a hűtőszekrény telepítve? Erkélyen, garázsban, raktárhelyiségben és egyéb olyan helyeken helyezték el, ahol a környezeti hőmérséklet 10 °C alatt van?</li> </ul>	<ul style="list-style-type: none"> <li>• Csatlakoztassa újra</li> <li>• Nyissa ki az ajtót, és ellenőrizze, hogy a lámpa világít-e.</li> <li>• Áramkimaradás vagy vezeték-leoldás?</li> <li>• Telepítse a hűtőszekrényt védett helyre, ahol a környezeti hőmérséklet 10 °C felett van. Ha a hűtőszekrény túl alacsony hőmérsékleten van felszerelve, előfordulhat, hogy a belső hűtőrendszer nem működik megfelelően.</li> </ul>
• Rendellenes zaj	<ul style="list-style-type: none"> <li>• Stabilan áll a hűtő?</li> <li>• Eléri a hűtő a falat?</li> </ul>	<ul style="list-style-type: none"> <li>• Állítsa be a hűtő állítható lábait.</li> <li>• Ne érjen a falhoz!</li> </ul>
• Gyenge hűtési hatékonyság	<ul style="list-style-type: none"> <li>• Meleg ételt vagy túl sok ételt helyezett be?</li> <li>• Gyakran nyitogatja az ajtót?</li> <li>• Az ajtó tömítés becsípi az élelmiszeres tasakot?</li> <li>• Közvetlen napfény vagy kemence vagy tűzhely közelében helyezkedik el?</li> <li>• Jól szellőzik?</li> <li>• Túl magasra van állítva a hőmérséklet?</li> </ul>	<ul style="list-style-type: none"> <li>• A meleg ételt csak akkor helyezze be a hűtőbe, ha lehűlt.</li> <li>• Ellenőrizze és csukja be az ajtót.</li> <li>• Távolítsa el a hűtőt a hőforrástól.</li> <li>• Hagyjon távolságot a megfelelő szellőzés biztosításához.</li> <li>• Állítson be megfelelő hőmérsékletet.</li> </ul>

• Furcsa szag a hűtőben	• Megromlott étel? • Szükséges a hűtő tisztítása? • Becsomagolta az erős ízű ételeket?	• Dobja ki a megromlott ételt. • Tisztítsa meg a hűtőt. • Csomagolja be az erős ízű ételeket.
-------------------------	--	---



Megjegyzés: Ha a fenti leírások nem alkalmazhatók a hibaelhárításra, ne szerelje szét, és ne javítsa meg saját maga. A javítások nem tapasztalt személyek által történő végzése sérülést vagy súlyos rendellenességet okozhat. Forduljon a helyi kereskedőhöz, ahonnan a vásárlás történt. Ezt a terméket csak hivatalos szakember szervizelheti, és csak eredeti alkatrészek használhatók.

Amennyiben hosszabb ideig nem használja a készüléket, válassza le az áramellátásról, távolítsa el az élelmiszereket, és tisztítsa meg a készüléket, nyitva hagyva az ajtót a kellemetlen szagok megelőzése érdekében.

## IX. Tanúsítványok

Elektromos információk

Ezt az elektromos készüléket földelni kell

Ez a termék olyan csatlakozódugóval van felszerelve, amely alkalmas minden olyan házban való használatra alkalmas, amely az aktuális előírásoknak megfelelő fali aljzattal rendelkezik

Ha a csatlakoztatott csatlakozódugó nem megfelelő az aljzathoz, akkor azt le kell vágni, és gondosan ártalmatlanítani kell. Az esetleges áramütésveszély elkerülése érdekében ne dugja be a kiselejtezett csatlakozót az aljzatba.

## X. Biztonságos újrahasznosítással kapcsolatos utasítások

### Ártalmatlanítás

A régi készülékeknek még mindig van némi többletértékük. A környezetbarát megközelítés biztosítja az értékes nyersanyagok újrahasznosítását.

A berendezésekben használt hűtőközegek és szigetelőanyagok különleges kezelési eljárásokat igényelnek. Kezelés előtt győződjön meg róla, hogy a berendezés hátoldalán lévő csövek nem sérültek meg.

A régi berendezések és a régi berendezések csomagolásának ártalmatlanítási lehetőségeire vonatkozó naprakész információk a helyi önkormányzattól szerezhetők be.

A termék megfelelő ártalmatlanítása	
	<p>Ez a jelölés azt jelzi, hogy az EU-ban ezt a terméket nem szabad más háztartási hulladékkal együtt kidobni. Annak érdekében, hogy megelőzzük az ellenőrizetlen hulladékártalmatlanításból származó esetleges környezeti kárt vagy emberi egészségkárosodást, az anyagokat felelősségteljesen újra kell hasznosítani az anyagi erőforrások fenntartható újrafelhasználásának előmozdítása érdekében. A használt eszköz visszaküldéséhez, kérjük, használja a visszaküldési és gyűjtési rendszereket, vagy lépjen kapcsolatba azzal a kiskereskedővel, ahol a terméket vásárolta. Ők elküldik a terméket környezetvédelmi szempontból biztonságos újrahasznosításra.</p>

### Ártalmatlanításra vonatkozó figyelmeztetések

- ✘ A hűtőhöz használt hűtőközeg és ciklopentán habszigetelő anyag gyúlékony. Ezért, amikor a hűtőszekrényt leselejtezik, tűzforrástól távol kell tartani, és egy speciális, égetésmentes hasznosítást végző vállalatnak kell ártalmatlanítania a környezet károsodásának vagy bármely egyéb károsodásnak az elkerülése érdekében.
- ✘ Amikor a hűtőszekrényt leselejtezik, szerelje szét az ajtókat, és távolítsa el az ajtó és a polcok tömítését; helyezze az ajtókat és a polcokat megfelelő helyre, hogy megakadályozza a gyermekek beszorulását.

## AJTÓNYITÁS IRÁNYÁNAK MEGFORDÍTÁSA

Ha a készüléket a folyamat során hosszabb ideig a hátulján vagy az oldalán helyezte el, a belső alkatrészek károsodásának elkerülése érdekében a csatlakoztatás előtt 6 órán át hagyni kell függőlegesen állni.

1. Távolítsa el a zsanérfedelelet és a felső zsanért a szekrény jobb felső oldaláról. Távolítsa el a csavarnyílás fedelét a szekrény bal felső oldaláról.

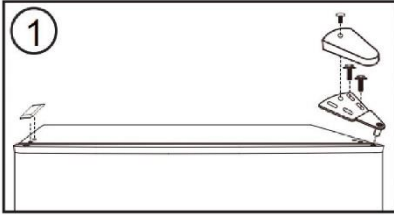

2. Távolítsa el a hűtőszekrény ajtaját a szekrényről. Helyezze át a zsanérdugót az ajtó bal felső sarkából az ajtó jobb felső sarkába.

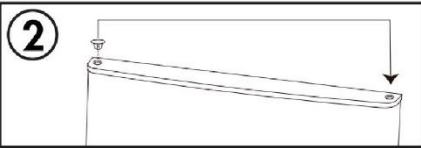

3. Távolítsa el a középső zsanért a szekrény jobb oldaláról. Távolítsa el a csavarnyílás fedeleket a szekrény bal oldaláról.

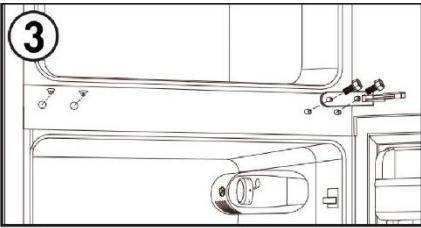

4. Távolítsa el a fagyasztó ajtaját a szekrényről. Helyezze át a zsanérdugót az ajtó bal felső sarkából az ajtó jobb felső sarkába.

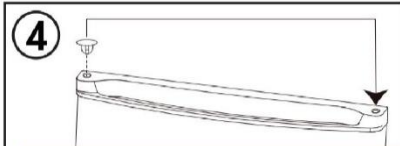

5. Távolítsa el az ajtóütközőt az ajtó jobb alsó oldaláról, és szerelje fel az ajtóütközőt az ajtó bal alsó oldalára.

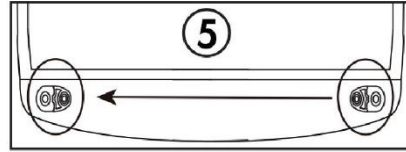

6. Távolítsa el az alsó zsanért a szekrény jobb alsó oldaláról. Távolítsa el mindkét állítható lábat. Távolítsa el az alsó zsanércsapot a zsanérről, fordítsa meg a zsanért, és helyezze vissza a zsanércsapot a másik oldalra. Szerelje fel az alsó zsanért a szekrény bal alsó oldalára. Helyezze fel mindkét állítható lábat.

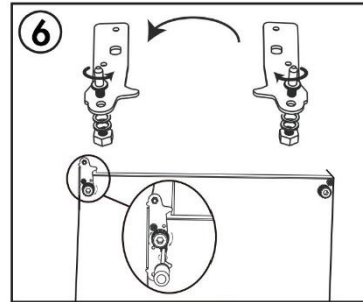

7. Szerelje fel a fagyasztó ajtaját. Szerelje fel a középső zsanért a szekrény bal oldalára. Szerelje fel a csavarnyílás fedeleit a szekrény jobb oldalára.

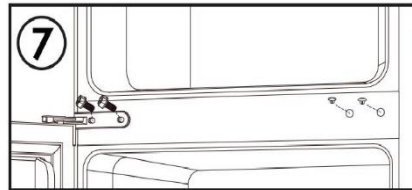

8. Szerelje fel a hűtő ajtaját. Szerelje fel a felső zsanért és a zsanérfedelelet a szekrény bal felső oldalára. Szerelje fel a csavarnyílás fedelét a szekrény jobb felső részére.

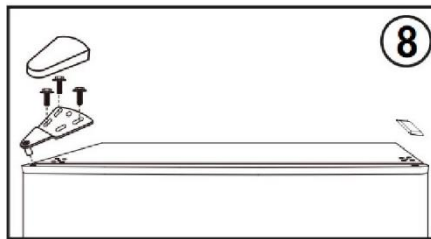

Megjegyzés: A zsanércsavarok meghúzása előtt győződjön meg arról, hogy a gumitömítések jól illeszkednek a szekrényhez az ajtók körül.

A technikai segítségnyújtás eléréséhez látogassa meg weboldalunkat: <https://corporate.haieurope.com/en/>  
A „Webhely” részben válassza ki terméke márkáját és országát. Te leszel átirányítva az adott webhelyre, ahol megtalálja a telefonszámot és a kapcsolatfelvételi űrlapot technikai segítségnyújtás.

A termékkel kapcsolatos további információkért kérjük, keresse fel a <https://eprel.ec.europa.eu/> vagy olvassa be a QR-kódot a készülékhez mellékelt energiacímkén.

# I. LA SICUREZZA



## AVVERTENZA!

Per i soggetti diversi dal personale di assistenza autorizzato è pericoloso eseguire interventi di assistenza o riparazioni che prevedano la rimozione dei coperchi. Per evitare il rischio di scosse elettriche, non tentare di riparare questo apparecchio da soli.

## AVVERTENZA!

Rischio di incendio/materiali infiammabili.



## Consigli per la sicurezza

Non utilizzare apparecchi elettrici come asciugacapelli o stufe per sbrinare il frigo/congelatore.

I contenitori con gas o liquidi infiammabili possono esplodere a basse temperature.

Non conservare contenitori con materiali infiammabili, come bombolette spray, cartucce di ricarica per estintori, ecc. nel frigo/congelatore.

Non collocare bevande gassate nel congelatore. I ghiaccioli possono causare "ustioni da gelo/congelamento", se consumati direttamente dal frigo/congelatore.

Non togliere gli alimenti dal frigo/congelatore con le mani umide o bagnate per evitare la formazione di abrasioni cutanee o "ustioni da gelo/congelamento". Non mettere bottiglie e lattine nel congelatore, che potrebbero scoppiare quando il contenuto si congela.

Rispettare i tempi di conservazione consigliati dal produttore. Fare riferimento alle relative istruzioni.

Non consentire ai bambini di manomettere i controlli o di giocare con il frigo/congelatore. Il frigo/congelatore è pesante e deve quindi essere movimentato con cautela. Non modificare le caratteristiche tecniche o il prodotto in alcun modo, poiché modifiche non autorizzate possono causare problemi.

Non conservare gas o liquidi infiammabili all'interno del frigo/congelatore.

Se il cavo di alimentazione è danneggiato, deve essere sostituito dal produttore, da un tecnico dell'assistenza o da una persona con analoga qualifica per evitare rischi.

Questo elettrodomestico può essere utilizzato da bambini di almeno 8 anni, da persone con ridotte capacità fisiche, sensoriali o mentali e da persone inesperte solo sotto stretta sorveglianza o se hanno appreso le modalità di utilizzo sicuro dell'elettrodomestico e sono consapevoli dei relativi pericoli. Impedire ai bambini di giocare con l'elettrodomestico. La pulizia e la manutenzione non devono essere effettuate da bambini non sorvegliati.

Questo elettrodomestico non è progettato per l'installazione a incasso.

Questo elettrodomestico è destinato all'uso domestico e a utilizzi simili a quelli di seguito indicati:

- zone cucina per il personale di negozi, uffici e altri ambienti lavorativi;
- aziende agricole e clienti di hotel, motel e altri ambienti residenziali;
- Bed & breakfast;
- Catering e servizi simili non al dettaglio.

Le aperture di ventilazione nell'involucro dell'elettrodomestico o nella struttura a incasso devono rimanere sempre libere.

Non usare oggetti meccanici o utensili diversi da quelli consigliati dal produttore per accelerare lo sbrinamento.

Non danneggiare il circuito di refrigerazione.

Non adoperare apparecchiature elettriche all'interno dei vani dell'elettrodomestico destinati alla conservazione degli alimenti, a meno che non siano del tipo consigliato dal produttore.

Non collocare sostanze esplosive (ad es. lattine di aerosol con propellente infiammabile) all'interno di questo elettrodomestico.

Questo elettrodomestico può essere utilizzato da persone (bambini inclusi) con ridotte capacità fisiche, sensoriali o mentali oppure senza esperienza e conoscenza sufficiente dell'uso solo sotto sorveglianza di una persona responsabile della loro sicurezza e solo se hanno appreso come utilizzarlo. Sorvegliare i bambini affinché non giochino con l'elettrodomestico.

- **AVVERTENZA:** Le aperture di ventilazione nell'involucro dell'elettrodomestico o nella struttura a incasso devono rimanere sempre libere.

- **AVVERTENZA:** Non usare oggetti meccanici o utensili diversi da quelli consigliati dal produttore per accelerare lo sbrinamento.

- **AVVERTENZA:** Non danneggiare il circuito di refrigerazione.

- **AVVERTENZA:** non adoperare apparecchiature elettriche all'interno dei vani dell'elettrodomestico destinati alla conservazione degli alimenti, a meno che non siano del tipo consigliato dal produttore.

- **AVVERTENZA:** i frigoriferi - in particolare il frigorifero-congelatore di Tipo I - potrebbero non funzionare regolarmente (il contenuto potrebbe scongelarsi o la temperatura nel comparto alimenti congelati potrebbe aumentare eccessivamente) se collocati per un lungo periodo di tempo in un'area con temperatura inferiore alla temperatura minima di regolazione prevista.

- **AVVERTENZA:** è necessario che, per gli sportelli o i coperchi dotati di serrature e chiavi, le chiavi siano conservate fuori dalla portata dei bambini e non in prossimità dell'elettrodomestico, per evitare che i bambini rimangano intrappolati.

- **AVVERTENZA:** il refrigerante utilizzato nell'apparecchio e i materiali isolanti richiedono procedure di smaltimento particolari.

- **AVVERTENZA:** quando l'elettrodomestico viene collocato nella sede prescelta, accertarsi che il cavo di alimentazione non sia incastrato o danneggiato.

- **AVVERTENZA:** non collocare prese multiple o alimentatori portatili nella parte posteriore dell'elettrodomestico.

I bambini di età compresa tra 3 e 8 anni possono caricare e scaricare il frigo.

Per evitare la contaminazione degli alimenti, attenersi alle seguenti istruzioni:

- Se gli sportelli rimangono aperti a lungo, la temperatura nei compartimenti dell'elettrodomestico aumenta notevolmente.

- Pulire regolarmente le superfici che entrano a contatto con gli alimenti e i sistemi di scarico accessibili.

- Pulire i serbatoi dell'acqua se non sono stati utilizzati per 48 ore; lavare il sistema idrico collegato alla fonte idrica se l'acqua non è stata scaricata per 5 giorni.

- Conservare carne e pesce crudo nel frigorifero in contenitori idonei, in modo che non gocciolino o entrino a contatto con altri alimenti.

- I vani congelatore a due stelle sono adatti alla conservazione di alimenti precongelati e alla conservazione o preparazione di gelati e cubetti di ghiaccio.

- I vani congelatore a una, due o tre stelle non sono adatti al congelamento di alimenti freschi.

- Se il frigorifero dovrà rimanere vuoto per lunghi periodi, spegnerlo, sbrinarlo, pulirlo, asciugarlo e lasciare lo sportello aperto per evitare la formazione di muffa all'interno dell'elettrodomestico.

## Collegamento elettrico

### ⚡AVVERTENZA⚡

Per ridurre il rischio di scosse elettriche, il cavo di alimentazione dell'elettrodomestico è dotato di una spina compatibile con le normali prese a parete.

In ogni caso, assicurarsi che il cavo di alimentazione sia dotato di messa a terra.

Questo frigorifero richiede una presa elettrica standard da 220-240 V CA 50 Hz con messa a terra.

Questo frigorifero non è progettato per essere utilizzato con un inverter.

Per evitare lesioni accidentali, fissare il cavo sulla parte posteriore dell'elettrodomestico e non lasciarlo esposto o penzolante. Non scollegare mai il frigorifero tirando il cavo di alimentazione. Mantenere saldamente la spina ed estrarla dalla presa senza ruotarla.

Non adoperare prolunghe con questo elettrodomestico. Se il cavo di alimentazione è troppo corto, rivolgersi a un elettricista qualificato o a un tecnico dell'assistenza per l'installazione di una presa in prossimità dell'elettrodomestico. L'utilizzo di una prolunga può influire negativamente sulle prestazioni dell'elettrodomestico. L'uso improprio della spina dotata di messa a terra può provocare scosse elettriche. Se il cavo di alimentazione è danneggiato, rivolgersi a un centro assistenza autorizzato per la sostituzione.

## Classe climatica

Le informazioni relative alla classe climatica dell'apparecchio sono riportate sulla targhetta e indicano a quale temperatura ambiente (cioè la temperatura dell'ambiente in cui l'elettrodomestico è in funzione) il funzionamento dell'apparecchio è ottimale (corretto).

Classe climatica	Temperatura ambiente consentita
SN	Da +10°C a +32°C
N	Da +16°C a +32°C
ST	Da +16°C a +38°C
T	Da +16°C a +43°C

Nota: considerando valori limite dell'intervallo di temperatura ambiente per le classi climatiche per le quali il frigorifero è stato progettato e il fatto che le temperature interne potrebbero essere influenzate da fattori quali la collocazione dell'apparecchio, la temperatura ambiente e la frequenza di apertura delle porte, è possibile che le impostazioni di eventuali dispositivi di controllo della temperatura debbano essere modificate per tenere conto di questi fattori.



Nota: quando l'apparecchio è in funzione in un ambiente con temperature diverse dal tipo di clima specificato (ovvero, al di fuori dell'intervallo di temperatura ambiente nominale), è possibile che non riesca a mantenere le temperature richieste.

## Blocchi

Se il frigorifero è provvisto di serrature, tenere le chiavi fuori dalla portata dei bambini e non nelle vicinanze dell'elettrodomestico per evitare che i bambini rimangano intrappolati. Prima di smaltire un vecchio frigorifero, smontare i vecchi dispositivi di blocco per motivi di sicurezza.

## Senza freon

Per il frigorifero si utilizzano il refrigerante privo di freon (R600a) e il materiale isolante schiumogeno (ciclopentano) rispettoso dell'ambiente, che non danneggia lo strato di ozono e ha un impatto minimo sul riscaldamento globale. L'R600a è infiammabile, pertanto durante il normale utilizzo è sigillato in un sistema di refrigerazione che non consente fuoriuscite. Tuttavia, in caso di perdite di refrigerante dovute al danneggiamento del circuito frigorifero, assicurarsi di tenere l'apparecchio lontano da fiamme libere e di aprire le finestre per la ventilazione il più rapidamente possibile.

## II. Caratteristiche del prodotto

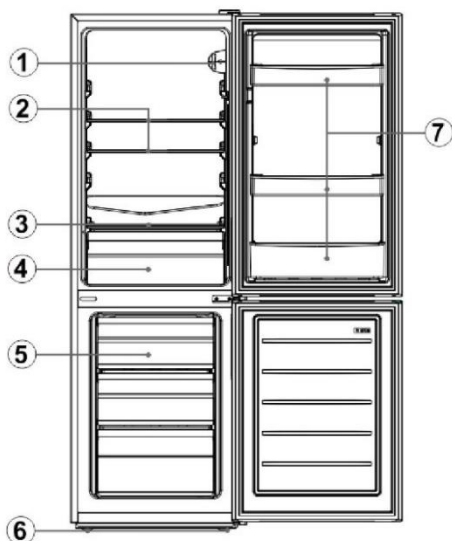

N.	Descrizione
1	Termostato
2	Ripiani in vetro del frigorifero
3	Copertura del cassetto frutta e verdura
4	Cassetto frutta e verdura
5	Cassetti del congelatore
6	Piedini di livellamento
7	Portabottiglie

Siccome le tecnologie si evolvono, le descrizioni del prodotto contenute in questo manuale potrebbero non essere completamente coerenti con il frigorifero. I dettagli dipendono dall'apparecchio.

## III. Preparazione all'uso

### Luogo di installazione

#### 1. Condizioni di ventilazione

La posizione scelta per l'installazione del frigorifero deve essere ben ventilata e riparata dall'aria calda. Non collocare il frigorifero vicino a fonti di calore, ad es. i fornelli o la caldaia, e non esporlo alla luce solare diretta, allo scopo di migliorare la refrigerazione e ridurre i consumi energetici. Non collocare il frigorifero in luoghi umidi, per evitare perdite elettriche e la formazione di ruggine. **Il rapporto tra la quantità di carica di refrigerante del frigorifero e lo spazio totale dell'ambiente in cui è installato il frigorifero non deve essere inferiore a 8 g/m<sup>3</sup>.** Nota: la quantità di refrigerante caricata nel frigorifero è indicata sulla targhetta.

#### 2. Spazio per la dissipazione del calore

Quando è in funzione, il frigorifero cede calore all'ambiente circostante. Pertanto, è necessario lasciare almeno 30 mm di spazio libero sul lato superiore, almeno 100 mm su entrambi i lati e almeno 50 mm dalla parte posteriore del frigorifero.



Dimensioni in mm

L	P	H	A	B	C(°)	E	F
470	495	1440	792	923	130±5	50	100

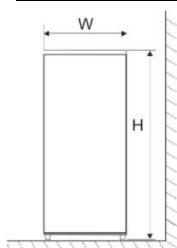

Fig. 1

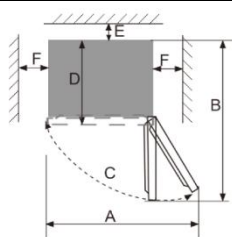

Fig. 2

Nota: la figura 1 e la figura 2 sono solo un diagramma schematico dello spazio di ingombro richiesto dal prodotto.

### 3. Pavimento a livello

Collocare il frigorifero su un pavimento solido e a livello per garantirne la stabilità; in caso contrario, produrrà rumori e vibrazioni. Quando il frigorifero viene collocato su pavimenti di un determinato materiale, ad es. moquette, paglia, cloruro di polivinile, applicare le piastre di supporto piene sotto il frigorifero per evitare cambiamenti di colori causati dalla dissipazione del calore.



**Attorno all'elettrodomestico o nel vano di incasso deve essere mantenuta una ventilazione priva di ostruzioni.**

## Preparazione all'uso

### 1. Tempo di riposo

Dopo che il frigorifero è stato installato correttamente e opportunamente pulito, non accenderlo immediatamente. Lasciare il frigorifero a riposo almeno per 1 ora prima di alimentarlo elettricamente al fine di garantirne il normale funzionamento.

### 2. Pulizia

Verificare gli accessori all'interno del frigorifero e pulire l'interno con un panno morbido.

### 3. Accensione

Inserire la spina nella presa a muro per avviare il compressore. Dopo 1 ora, aprire la porta del congelatore: se la temperatura all'interno del comparto congelatore scende in modo evidente, significa che il sistema di refrigerazione funziona regolarmente.

### 4. Conservazione degli alimenti

Dopo che il frigorifero è in funzione per un certo periodo di tempo, la temperatura al suo interno si regola automaticamente sulla temperatura impostata dall'utente. Una volta che il frigorifero è completamente raffreddato, inserire gli alimenti, per il cui completo raffreddamento occorre attendere di norma 2~3 ore. In estate, o comunque quando la temperatura è alta, occorrono più di 4 ore perché i cibi si raffreddino completamente (cercare di aprire la porta del frigorifero il meno possibile nell'attesa che la temperatura interna si abbassi).



Se il frigorifero è installato in un luogo umido, verificare che il filo di terra e l'interruttore automatico di dispersione siano in buone condizioni. Se si producono rumori di vibrazione dovuti al contatto del frigorifero con la parete o se la parete si annerisce a causa della convezione dell'aria all'altezza del compressore, allontanare il frigorifero dalla parete. L'installazione del frigorifero può causare disturbi o interferenze ai telefoni cellulari, alla linea del telefono fisso, ai radiorecettori e ai televisori posti nelle sue vicinanze; in tal caso cercare di tenere il frigorifero il più lontano possibile da tali apparecchi.

## IV. Funzioni

### Impostazione della temperatura

La temperatura dell'elettrodomestico può essere regolata ruotando la manopola del termostato.

Le impostazioni del termostato vanno da 1 a 7.

- 1 è l'impostazione più calda.
- 7 è l'impostazione più fredda.
- Portare la manopola su OFF per disattivare la funzione di raffreddamento.
- In condizioni di funzionamento normale (in primavera e in autunno), è preferibile impostare la temperatura a 4.
- In estate, quando la temperatura ambiente è alta, è preferibile impostare la temperatura a 3-4, in modo da mantenere le temperature del frigorifero e del congelatore e ridurre il tempo di funzionamento continuo del frigorifero; in inverno, quando la temperatura ambiente è bassa, è preferibile impostare la temperatura a 5-6 per evitare che il frigorifero si avvii e si arresti frequentemente.

Nota: le temperature possono variare rispetto a quelle impostate a causa dei cicli del compressore e delle condizioni esterne.

### Fast Freeze

1. Il congelamento rapido trasforma l'acqua contenuta nell'alimento in piccoli cristalli di ghiaccio. In questo modo si evita il danneggiamento della membrana cellulare e la perdita del citoplasma durante lo scongelamento, oltre a preservare le qualità nutrizionali e di freschezza originarie dell'alimento.

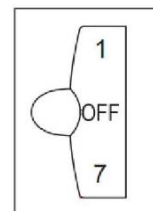

2. Gli alimenti freschi e il pesce da conservare per un periodo di tempo prolungato devono essere congelati in modo rapido. Per eseguire il congelamento rapido, portare la manopola in posizione "7" prima di inserire gli alimenti.
3. Dopo il congelamento rapido, riportare la manopola nella modalità originaria (di norma, il tempo di congelamento rapido non deve superare le 4 ore).

**Nota:** L'impostazione del termostato su "6" o "7" è adatta quando la temperatura ambiente è inferiore a 16°C. Tuttavia, se il frigorifero viene lasciato funzionare su tale impostazione per un lungo periodo di tempo in condizioni inferiori alla normale temperatura ambiente, può verificarsi la formazione di ghiaccio. Si tratta di un fenomeno normale. In tal caso, si consiglia di regolare nuovamente l'impostazione del termostato in modo appropriato.

## V. Istruzioni per la conservazione degli alimenti

### Precauzioni per l'uso

- L'elettrodomestico potrebbe non funzionare regolarmente (con il rischio di scongelamento o di eccessivo aumento della temperatura nel comparto alimenti congelati) quando rimangono per lunghi periodi di tempo al di sotto del limite del freddo degli intervalli di temperatura per cui sono stati progettati.
- Le informazioni sulla classe climatica dell'apparecchio sono riportate sulla targhetta.
- La temperatura interna potrebbe essere influenzata da fattori quali l'ubicazione dell'apparecchio di refrigerazione, la temperatura ambiente, la frequenza di apertura della porta, ecc. Se necessario, per adattarsi a tali fattori potrebbe essere necessario intervenire sulla regolazione della temperatura del dispositivo di controllo.
- Le bevande gassate non devono essere conservate nel comparto congelatore o nel comparto a bassa temperatura, e alcuni prodotti (ad es. cubetti di ghiaccio) non devono essere consumati troppo freddi.

### Posizione di conservazione degli alimenti

Per effetto della circolazione dell'aria fredda nel frigorifero, la temperatura di ciascuna zona al suo interno è diversa, e pertanto i diversi tipi di alimenti devono essere collocati in zone diverse.

Il comparto alimenti freschi è adatto alla conservazione di alimenti che non devono essere congelati, già cotti, birra, uova, alcuni condimenti che necessitano di conservazione a freddo, latte, succhi di frutta, ecc. Il cassetto verdure è indicato appunto per la conservazione di verdure, frutta, ecc.

Il comparto congelatore è adatto alla conservazione di gelato, surgelati e alimenti da conservare a lungo.

### Utilizzo del comparto alimenti freschi

Ripiani del frigorifero: per la rimozione di un ripiano, prima sollevarlo, quindi estrarlo; per l'installazione, prima inserire il ripiano e poi abbassarlo. (Per il ripiano a due sezioni, spingere la prima sezione verso l'estremità posteriore, quindi estrarre la seconda sezione.) Mantenere la flangia posteriore del ripiano rivolta verso l'alto, in modo da evitare che gli alimenti vengano a contatto con la parete del rivestimento interno. Quando si estrae o si inserisce lo scaffale, tenerlo saldamente e maneggiarlo con cura per evitare di danneggiarlo.

Cassetto verdure: estrarre il cassetto verdure per accedere agli alimenti riposti al suo interno. Dopo aver utilizzato o pulito la piastra di copertura del cassetto verdure, rimetterla sempre sul relativo cassetto, in modo che la temperatura al suo interno non ne risenta.

### Come usare la macchina per il ghiaccio

Posizionare la macchina per il ghiaccio nella parte superiore del comparto congelatore, in modo che crei il ghiaccio il prima possibile.

### Precauzioni per la conservazione degli alimenti

È consigliabile pulire gli alimenti e asciugarli prima di riporli all'interno del frigorifero. Prima di riporre gli alimenti in frigorifero, è consigliabile inserirli in contenitori o sacchetti chiusi. Ciò consente di evitare l'evaporazione e pertanto di preservare la freschezza della frutta e verdura e al tempo stesso impedire la comparsa di odori sgradevoli.

Non riporre troppi alimenti o cibi troppo pesanti all'interno del frigorifero. Mantenere uno spazio sufficiente tra i cibi; se sono troppo vicini, il flusso d'aria fredda viene ostruito, alterando così l'effetto di refrigerazione. Non conservare cibi in eccesso o troppo pesanti, per evitare che il ripiano si schiacci. Quando si ripongono gli alimenti nel frigorifero, tenerli a una certa distanza dalla parete interna, e non posizionare i cibi ricchi di acqua troppo vicino alla parete posteriore, per evitare che si congelino.

Conservazione degli alimenti per categorie: Gli alimenti dovrebbero essere conservati per categoria. Gli alimenti che si consumano tutti i giorni, ad esempio, andrebbero riposti nella parte anteriore dei ripiani, in modo da ridurre la durata dell'apertura dello sportello ed evitare il deterioramento degli alimenti dovuto alla scadenza.

Suggerimenti per il risparmio energetico: Lasciare raffreddare il cibo caldo a temperatura ambiente prima di metterlo in frigorifero. Mettere a scongelare i cibi congelati nel comparto dei cibi freschi, sfruttando la loro bassa temperatura per raffreddare i cibi freschi e risparmiando così energia.

### Conservazione di frutta e verdura

Nel caso degli apparecchi di refrigerazione dotati di vano congelatore, occorre specificare che alcuni tipi di frutta e verdura fresca sono sensibili al freddo e quindi non sono adatti alla conservazione in quel tipo di comparto.

### Utilizzo del comparto per la conservazione di alimenti congelati

Poiché la temperatura del congelatore è regolata al di sotto di -18°C, è consigliabile conservare al suo interno alimenti per la conservazione a lungo termine, rispettando tuttavia la durata di conservazione indicata sulle confezioni.

I cassetti del congelatore vengono utilizzati per conservare gli alimenti che devono essere congelati. Il pesce e la carne in tagli di grandi dimensioni devono essere divisi in piccoli pezzi e confezionati in sacchetti salvafreschezza prima di essere ripartiti uniformemente all'interno dei cassetti del congelatore.

- ★ Lasciare raffreddare gli alimenti caldi a temperatura ambiente prima di riporli nel vano congelatore.
- ★ Evitare di riporre nel comparto congelatore recipienti in vetro contenenti liquido o lattine chiuse contenenti liquido, per evitare che scoppino a causa dell'espansione del volume dovuta al congelamento dei liquidi.
- ★ Dividere il cibo in porzioni opportunamente piccole
- ★ Prima del congelamento, gli alimenti dovrebbero essere inseriti in appositi sacchetti. Se più sacchetti dovranno essere riposti insieme nel congelatore, verificare che siano ben asciutti. Gli alimenti dovrebbero essere riposti in sacchetti o avvolti in materiali idonei, ossia resistenti, insapori, impermeabili all'aria e all'acqua, non tossici e privi di sostanze che potrebbero causare la contaminazione incrociata o il trasferimento di odori.

#### **Suggerimenti per l'acquisto dei surgelati**

1. Quando si acquistano alimenti surgelati, consultare le indicazioni per la conservazione riportate sulla confezione. Gli alimenti surgelati possono essere conservati per il periodo indicato con le stelle. Si tratta in genere del periodo indicato come "Da consumarsi preferibilmente entro" riportato sulla confezione.
2. Controllare la temperatura del vano congelatore del punto vendita dove si acquistano i surgelati.
3. Accertarsi che le confezioni dei surgelati siano perfettamente integre.
4. Quando si fa la spesa, acquistare i surgelati sempre per ultimi.
5. Cercare di tenere insieme i surgelati mentre si fa la spesa e nel percorso verso casa per mantenerli più freddi.
6. Non acquistare surgelati se non è possibile riporli rapidamente nel congelatore. Nella maggior parte dei supermercati e nei negozi specializzati è possibile acquistare borse termiche che consentono di mantenere freddi più a lungo i surgelati.
7. Determinati alimenti non richiedono lo scongelamento prima della cottura. Verdure e pasta possono essere collocati direttamente in acqua bollente o cucinati al vapore. Zuppe e sughi surgelati possono essere collocati in una casseruola e riscaldati a fuoco lento fino a quando non si scongelano.
8. Scegliere alimenti di qualità e manipolarli meno possibile. Se congelati in piccole porzioni, i cibi si congelano e scongelano in meno tempo.
9. Stimare la quantità di alimenti da congelare. Quando si congelano grandi quantità di alimenti freschi, portare la manopola di regolazione della temperatura sui valori inferiori, in modo da abbassare la temperatura del congelatore. Così facendo gli alimenti possono essere congelati in modo rapido, preservandone la freschezza.

## **VI. Suggerimenti per esigenze particolari**

### **Spostamento del frigo/congelatore**

#### **• Posizione**

Non collocare il frigo/congelatore in prossimità di fonti di calore ad es. forno, caldaia o radiatori. In caso di installazione in verande o ambienti secondari, evitare l'esposizione alla luce solare diretta.

#### **• Livellamento**

Per il livellamento del frigo/congelatore agire sugli appositi piedini anteriori. Se il frigo/congelatore non è correttamente livellato, le prestazioni di tenuta della guarnizione dello sportello ne risentiranno, causando persino il malfunzionamento dell'elettrodomestico.

Una volta sistemato il frigo/congelatore nella posizione desiderata, attendere 4 ore prima di utilizzarlo, per dare modo al refrigerante di stabilizzarsi.

#### **• Installazione**

Non coprire né ostruire le prese d'aria o le griglie dell'elettrodomestico.

In caso di assenze prolungate da casa

- Se l'apparecchio non verrà utilizzato per diversi mesi, prima spegnerlo e poi staccare la spina dalla presa a muro.
- Estrarre tutti gli alimenti.
- Pulire e asciugare accuratamente la parte interna. Per evitare la formazione di odori e muffa, lasciare socchiuso lo sportello, bloccandolo o rimuovendolo se necessario.
- Tenere l'elettrodomestico pulito in un luogo asciutto, ventilato e lontano da fonti di calore, spostarlo senza strattoni ed evitare di appoggiarvi sopra oggetti pesanti.
- L'unità non deve essere accessibile ai bambini.

## **VII. Pulizia e manutenzione**



**Prima della pulizia, staccare la spina di alimentazione. Per evitare ogni rischio di scosse elettriche o altre lesioni, non inserire o staccare la spina con le mani bagnate. Per evitare la formazione di ruggine, dispersioni elettriche e incidenti, non versare acqua direttamente sul frigorifero. Non infilare le mani sotto il frigorifero, perché gli spigoli metallici potrebbero graffiare.**

### **Pulizia interna ed esterna**

Poiché i residui di cibo possono produrre cattivi odori, il frigorifero deve essere pulito regolarmente. In condizioni di utilizzo normali, il comparto alimenti freschi può essere pulito una volta al mese.

Rimuovere tutti i ripiani, il cassetto verdure, i portabottiglie, il pannello di copertura, i cassetti ecc. e pulirli con un panno morbido o una spugna imbevuti di acqua tiepida o detersivo neutro.

Rimuovere spesso la polvere accumulata sul pannello posteriore e sulle superfici laterali del frigorifero.

Dopo aver utilizzato il detersivo, risciacquare con acqua pulita e asciugare.



**Per evitare danni, non utilizzare spazzole metalliche o a setole dure, detersivi alcalini, sapone in polvere, benzene, benzina, acidi, acqua bollente e altri prodotti corrosivi o solubili per pulire le superfici del vano, la guarnizione dello sportello, le parti decorative in plastica, ecc.**

Asciugare accuratamente la guarnizione dello sportello e pulire la scanalatura utilizzando una bacchetta di legno avvolta con filo di cotone. Dopo la pulizia, fissare prima i quattro angoli della guarnizione dello sportello, quindi inserirla a spezzone per spezzone nella scanalatura dello sportello.

Interruzione dell'alimentazione elettrica o guasto all'impianto frigorifero

- In caso di prolungato mancato funzionamento dell'apparecchio di refrigerazione (ad es. per interruzione dell'alimentazione o un guasto all'impianto frigorifero) occorre adottare alcuni utili accorgimenti.
- Cercare di aprire lo sportello del frigorifero il meno possibile, in modo da preservare la sicurezza e la freschezza dei cibi per ore anche nei giorni estivi più caldi.

• Se si riceve un avviso di interruzione di corrente in anticipo:

- 1) Portare la manopola del termostato sul valore più alto un'ora prima, in modo che gli alimenti si congelino completamente (non riporre altri alimenti durante questo periodo!). Una volta ripristinata l'alimentazione, riportare tempestivamente la temperatura all'impostazione originaria.
- 2) In alternativa, è possibile produrre del ghiaccio e metterlo in un contenitore a tenuta stagna nella parte alta del congelatore, in modo da prolungare il tempo di conservazione dei cibi freschi.



**Nota: Una volta iniziato a usare, è consigliabile tenere in funzione il frigorifero in modo continuativo, evitando di spegnerlo se non per motivi eccezionali, in modo da non influire sulla sua durata.**

#### Sbrinamento

Dopo un periodo di utilizzo, sulla parete interna del comparto congelatore (o sulla superficie dell'evaporatore) si formerà un sottile strato di brina, che se supera i 5 mm di spessore può alterare l'effetto di refrigerazione. In tal caso, è necessario grattare via delicatamente la brina utilizzando un raschietto per il ghiaccio, evitando oggetti metallici o affilati. La brina deve essere rimossa ogni 3 mesi circa o anche prima se lo scorrimento dei cassetti e il normale accesso agli alimenti sono ostacolati dall'accumulo di brina. Attenersi alla procedura seguente per rimuovere la brina:

1. Estrarre i cibi congelati, staccare l'alimentazione di rete, aprire lo sportello del frigorifero e rimuovere delicatamente la brina dalla parete interna con un raschietto per ghiaccio. Per accelerare il processo di scongelamento, si consiglia di riporre una scodella di acqua calda all'interno del frigo/congelatore, e quando il ghiaccio inizia ad allentarsi, utilizzare un raschietto per staccarlo e quindi estrarlo.

2. Dopo lo sbrinamento, pulire l'interno del frigo/congelatore e reinserire l'alimentazione.

1. Prima di sostituire la lampada, impostare il regolatore del termostato in posizione "OFF" e staccare la spina dell'elettrodomestico.
2. Sollevare e mantenere il coperchio della lampadina.
3. Togliere la vecchia lampada ruotandola in senso antiorario.
4. Montare la nuova lampada (max. 10W) ruotandola in senso orario e accertarsi che sia fissata al portalamпада.
5. Rimontare il coperchio della lampada, ricollegare la spina e accendere l'elettrodomestico.

#### Controllo della sicurezza dopo la manutenzione

Il cavo di alimentazione è rotto o danneggiato?

La spina di alimentazione è inserita saldamente nella presa?

La spina di alimentazione è surriscaldata in modo anomalo?



**Nota: Il danneggiamento o l'accumulo di polvere sul cavo d'alimentazione e sulla spina possono essere causa di scosse elettriche o incendi. In caso di anomalie, scollegare la spina del cavo di alimentazione e mettersi in contatto con il venditore.**

## VIII. Analisi e soluzione di problemi semplici

I guasti di piccola entità come quelli elencati di seguito possono essere riparati autonomamente dall'utilizzatore, senza contattare necessariamente il personale dell'assistenza tecnica.

Caso	Ispezione	Soluzioni
• Assenza totale di refrigerazione	<ul style="list-style-type: none"><li>• L'alimentazione è spenta?</li><li>• L'interruttore generale è spento o il fusibile è bruciato?</li><li>• Elettricità assente o interruttore staccato?</li><li>• Dove è installato il frigorifero? Viene posizionato in balconi, garage, ripostigli e altri luoghi in cui la temperatura ambiente è inferiore a 10°C?</li></ul>	<ul style="list-style-type: none"><li>• Ricollegare la linea</li><li>• Aprire lo sportello e controllare se la luce si accende.</li><li>• Guasto dell'alimentazione o intervento del circuito di sgancio?</li><li>• Installare il frigorifero in un luogo protetto e a una temperatura ambiente superiore a 10°C. Se il frigorifero è installato a una temperatura troppo bassa, il sistema di raffreddamento interno potrebbe non funzionare correttamente.</li></ul>

<ul style="list-style-type: none"> <li>• Rumore insolito</li> </ul>	<ul style="list-style-type: none"> <li>• Il frigorifero è stabile?</li> <li>• Il frigorifero è a contatto con la parete?</li> </ul>	<ul style="list-style-type: none"> <li>• Regolare i piedini del frigorifero.</li> <li>• Allontanare il frigorifero dalla parete.</li> </ul>
<ul style="list-style-type: none"> <li>• Efficienza di refrigerazione ridotta</li> </ul>	<ul style="list-style-type: none"> <li>• Sono stati inseriti alimenti caldi o in quantità eccessiva?</li> <li>• Lo sportello viene aperto frequentemente?</li> <li>• È rimasto impigliato un sacchetto di alimenti nella guarnizione dello sportello?</li> <li>• Il frigorifero è esposto alla luce solare diretta oppure è collocato accanto a un forno o una stufa?</li> <li>• È adeguatamente ventilato?</li> <li>• L'impostazione della temperatura è troppo alta?</li> </ul>	<ul style="list-style-type: none"> <li>• Attendere che gli alimenti caldi si raffreddino prima di inserirli nel frigorifero.</li> <li>• Controllo e chiusura dello sportello.</li> <li>• Collocare il frigorifero lontano da fonti di calore.</li> <li>• Lasciare vuoto lo spazio circostante per garantire un'adeguata ventilazione.</li> <li>• Impostare la temperatura appropriata.</li> </ul>
<ul style="list-style-type: none"> <li>• Odore particolare nel frigorifero</li> </ul>	<ul style="list-style-type: none"> <li>• Sono presenti alimenti guasti?</li> <li>• È necessario pulire il frigorifero?</li> <li>• Gli alimenti che emettono odori forti sono chiusi in recipienti o avvolti in pellicola?</li> </ul>	<ul style="list-style-type: none"> <li>• Gettare gli alimenti guasti.</li> <li>• Pulire il frigorifero.</li> <li>• Confezionare gli alimenti che emettono odori forti.</li> </ul>



Nota: se il problema da risolvere non corrisponde a una delle situazioni descritte sopra, non tentare di smontare e riparare autonomamente l'elettrodomestico. Eventuali riparazioni non autorizzate possono provocare lesioni o gravi malfunzionamenti. Rivolgersi al rivenditore da cui è stato acquistato l'elettrodomestico. Il prodotto deve essere riparato solo da tecnici autorizzati, adoperando solo ricambi originali.

Se l'elettrodomestico non verrà utilizzato per lunghi periodi, scollegarlo dalla fonte di alimentazione elettrica, togliere tutti gli alimenti, pulire l'elettrodomestico e lasciare socchiuso lo sportello per evitare odori sgradevoli.

## IX. Eventuali certificazioni

Informazioni elettriche

L'elettrodomestico deve essere dotato di messa a terra.

Questo prodotto è dotato di una spina adatta a tutte le abitazioni con prese conformi alle specifiche vigenti

Se la spina inserita non è adatta alle prese della propria abitazione, deve essere tagliata e smaltita in modo sicuro. Per evitare possibili scosse elettriche, non inserire la spina scartata in una presa.

## X. Istruzioni per il recupero in sicurezza

### Smaltimento

Gli elettrodomestici vecchi possono avere ancora un valore residuo. Adottando un approccio rispettoso dell'ambiente è possibile assicurare il riciclaggio di preziose materie prime.

I refrigeranti utilizzati nell'apparecchio e i materiali isolanti richiedono procedure di trattamento particolari. Assicurarsi che non vi siano danni ai tubi sul retro dell'apparecchiatura prima di movimentarla.

Informazioni aggiornate sulle possibilità di smaltimento di apparecchiature vecchie e relativi imballaggi possono essere ottenute presso le autorità locali competenti.

Corretto smaltimento del prodotto	
	<p>Questo simbolo indica che questo prodotto non deve essere smaltito con i comuni rifiuti domestici in tutta l'UE. Al fine di evitare eventuali danni all'ambiente o alla salute delle persone a causa dello smaltimento incontrollato, riciclare i rifiuti responsabilmente e favorire il riutilizzo sostenibile delle risorse materiali. Utilizzare i sistemi di restituzione e ritiro degli elettrodomestici usati o contattare il rivenditore presso cui è stato acquistato il prodotto, che potrà ritirarlo e garantirne il riciclaggio sicuro per l'ambiente.</p>

### Avvertenze per lo smaltimento

✘ Il refrigerante e il materiale schiumogeno a base di ciclopentano utilizzati per il frigorifero sono infiammabili. Al momento della rottamazione il frigorifero deve pertanto essere tenuto lontano da qualsiasi fonte di ignizione e recuperato da un'apposita ditta di recupero con qualifica corrispondente evitando lo smaltimento per combustione, responsabile di danni all'ambiente o di eventuali altri danni.

✘ Per preparare il frigorifero alla rottamazione, smontare le porte e rimuovere la guarnizione della porta e dei ripiani; collocare le ante e le mensole in una posizione adeguata, in modo da evitare che i bambini rimangano intrappolati.

## ISTRUZIONI PER L'INVERSIONE DELLO SPORTELLO

Se durante questa operazione l'elettrodomestico rimane adagiato sul lato posteriore o su un fianco per un certo periodo di tempo, prima di ricollegarlo all'alimentazione sarà necessario lasciarlo in posizione verticale per 6 ore per evitare danni ai componenti interni.

1. Rimuovere il coperchio della cerniera e la cerniera superiore dal lato superiore destro del mobile. Rimuovere il coperchio dei fori delle viti dal lato superiore sinistro del mobile.

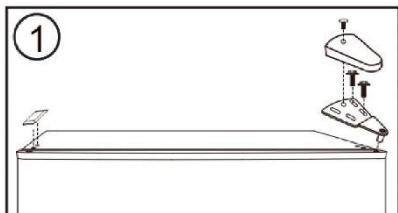

2. Rimuovere lo sportello del frigorifero dal mobile. Spostare il tappo della cerniera dal lato superiore sinistro al lato superiore destro dello sportello.

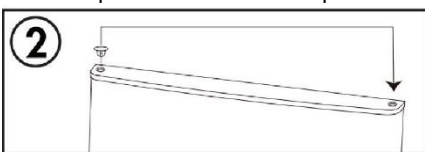

3. Rimuovere la cerniera centrale dal destro del mobile. Rimuovere i coperchi dei fori delle viti dal lato sinistro del mobile.

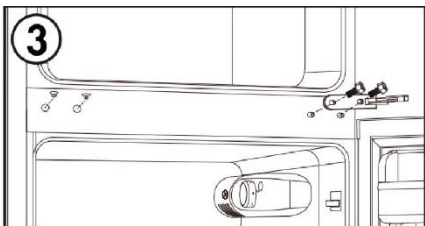

4. Rimuovere lo sportello del congelatore dal mobile. Spostare il tappo della cerniera dal lato superiore sinistro al lato superiore destro dello sportello.

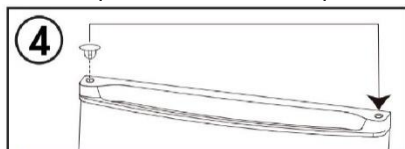

5. Rimuovere il fermaporta dal lato inferiore destro dello sportello e installare il fermaporta sul lato inferiore sinistro dello sportello.

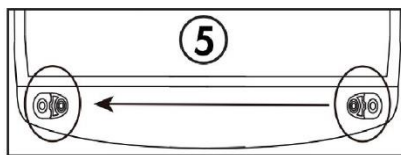

6. Rimuovere la cerniera inferiore dal lato inferiore destro del mobile. Rimuovere entrambi i piedini regolabili. Rimuovere il perno della cerniera inferiore dalla cerniera stessa, capovolgere la cerniera e reinserire il perno sull'altro lato. Installare la cerniera inferiore sul lato sinistro inferiore del mobile. Installare entrambi i piedini regolabili.

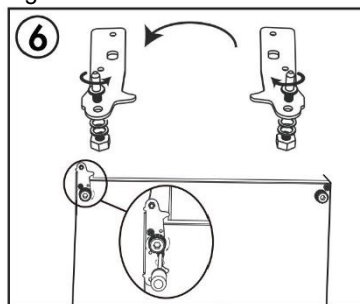

7. Installare lo sportello del congelatore. Installare la cerniera centrale sul lato sinistro del mobile. Installare i coperchi dei fori delle viti sul lato destro del mobile.

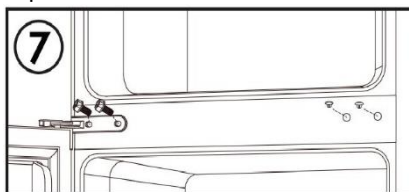

8. Installare lo sportello del frigorifero. Installare la cerniera superiore e il copricerniera sul lato superiore sinistro del mobile. Installare il coperchio dei fori delle viti sul lato superiore destro del mobile.

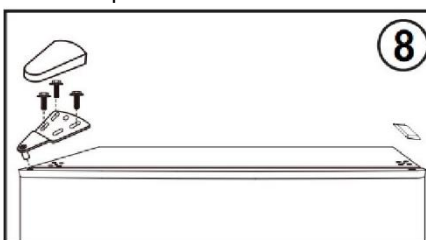

Nota: prima di stringere le viti delle cerniere, accertarsi che la tenuta delle guarnizioni in gomma sia efficace in tutti i punti del vano attorno agli sportelli.

Per contattare l'assistenza tecnica, visitare il nostro sito Web: <https://corporate.haiereurope.com/en/>

Nella sezione "Sito Web", scegli la marca del tuo prodotto e il tuo paese. Sarai reindirizzato all'apposito sito web dove è possibile trovare il numero di telefono e il modulo per essere contattati assistenza tecnica.

Per ulteriori informazioni sul prodotto, consultare <https://eprel.ec.europa.eu/> o scansionare il QR sull'etichetta energetica fornita con l'apparecchio.

# I. VEILIGHEID



## WAARSCHUWING!

Het is gevaarlijk voor iemand anders dan bevoegd onderhoudspersoneel om onderhoud of reparaties uit te voeren waarbij afdekkingen moeten worden verwijderd. Probeer dit apparaat niet zelf te repareren om het risico van een elektrische schok te vermijden.

## WAARSCHUWING!

Risico op brand/ontvlambaar materiaal.



## Veiligheidstips

**G**ebruik geen elektrische apparaten zoals een haardroger of verwarming om uw koel-vriescombinatie te ontdooien.

**C**ontainers met brandbare gassen of vloeistoffen kunnen bij lage temperaturen gaan lekken.

**B**ewaar geen containers met brandbare materialen, zoals spuitbussen, navulpatronen van brandblussers etc. in de koel-vriescombinatie.

**P**laats geen koolzuurhoudende of mousserende dranken in de vriezer. Ijslolly's kunnen vrieswonden veroorzaken. Indien rechtstreeks uit de koel-vriescombinatie geconsumeerd.

**H**aal geen artikelen uit de koel-vriescombinatie met vochtige/natte handen; dit kan namelijk schaafwonden of vrieswonden veroorzaken. Flessen en blikjes mogen niet in het vriezergedeelte worden geplaatst, aangezien ze kunnen barsten wanneer de inhoud bevriest.

**D**e door de fabrikant aanbevolen bewaartijden moeten worden aangehouden. Raadpleeg de relevante instructies.

**L**aat kinderen niet met de bediening knoeien of met de koel-vriescombinatie spelen. De koel-vriescombinatie is zwaar. Wees voorzichtig bij verplaatsing. Het is gevaarlijk om de specificatie te wijzigen of te proberen dit product op welke manier dan ook te veranderen.

**B**ewaar geen ontvlambare gassen of vloeistoffen in uw koel-vriescombinatie.

**A**ls de stroomkabel beschadigd is, moet het worden vervangen door de fabrikant, diens servicevertegenwoordiger of vergelijkbaar gekwalificeerde personen om gevaar te voorkomen.

**D**it apparaat mag worden gebruikt door kinderen vanaf 8 jaar en door personen met verminderde lichamelijke, zintuiglijke of geestelijke vermogens of met een gebrek aan kennis en ervaring, mits zij onder toezicht worden gehouden of instructies hebben gekregen om het apparaat veilig te kunnen gebruiken en de gevaren begrijpen die ermee gepaard gaan. Kinderen mogen niet met het apparaat spelen. Het schoonmaken en het onderhoud mag niet door kinderen worden uitgevoerd als er geen toezicht is.

**D**it koelapparaat is niet bedoeld voor gebruik als inbouwapparaat.

**D**it apparaat is bedoeld voor huishoudelijk gebruik of voor soortgelijke toepassingen, zoals:

- personeelskeukens in winkels, kantoren en andere werkomgevingen;
- op boerderijen en door gasten van hotels, motels en andere woonomgevingen;
- in bed-and-breakfastomgevingen;
- voor catering en dergelijke toepassingen die niet voor de kleinhandel zijn.

**Z**org ervoor dat de ventilatieopeningen in de behuizing van het apparaat of in de ingebouwde constructie open blijven.

**G**ebruik geen mechanische apparaten of andere middelen om het ontdooien te versnellen, behalve als deze door de fabrikant worden aanbevolen.

**B**eschadig het koelcircuit niet.

**G**ebruik geen elektrische apparaten in de bewaarruimten voor levensmiddelen van het apparaat, tenzij deze van het type zijn dat door de fabrikant wordt aanbevolen.

**S**la geen explosieve stoffen, zoals spuitbussen met een brandbaar drijfgas, op in dit apparaat.

Dit apparaat mag niet worden gebruikt door personen (waaronder kinderen) met verminderde fysieke, zintuiglijke of geestelijke vermogens of met een gebrek aan kennis en ervaring, tenzij deze personen door iemand die verantwoordelijk is voor hun veiligheid onder toezicht worden gehouden of instructies hebben gekregen over de werking van het apparaat.

Houd kinderen in de gaten, om te voorkomen dat zij met het apparaat spelen.

- **WAARSCHUWING:** Zorg ervoor dat de ventilatieopeningen in de behuizing van het apparaat of in de ingebouwde constructie open blijven.
- **WAARSCHUWING:** Gebruik geen mechanische apparaten of andere middelen om het ontdooien te versnellen, behalve als deze door de fabrikant worden aanbevolen.
- **WAARSCHUWING:** Beschadig het koelcircuit niet.
- **WAARSCHUWING:** Gebruik geen elektrische apparaten in de bewaarruimten voor levensmiddelen van het apparaat, tenzij deze van het type zijn dat door de fabrikant wordt aanbevolen.
- **WAARSCHUWING:** Het is mogelijk dat een koelapparaat – met name koel-vriescombinaties type I – niet regelmatig werkt (er bestaat de kans op ontdooien of een te hoge temperatuur in het diepvriesvak) wanneer het apparaat zich gedurende langere tijd onder de koudere grens van het temperatuurbereik waarvoor het koelapparaat is ontworpen, bevindt.
- **WAARSCHUWING:** Voor deuren of deksels die voorzien zijn van sloten en sleutels moeten de sleutels buiten het bereik van kinderen worden gehouden en niet in de buurt van het koelapparaat, om te voorkomen dat kinderen erin opgesloten raken.
- **WAARSCHUWING:** Het in uw apparaat gebruikte koelmiddel en de isolatiematerialen vereisen speciale verwijderingsprocedures.
- **WAARSCHUWING:** Zorg er bij het neerzetten van het apparaat voor dat het netsnoer niet bekneld of beschadigd raakt.
- **WAARSCHUWING:** Plaats niet meerdere draagbare stopcontacten of draagbare voedingen op de achterkant van het apparaat.

Kinderen van 3 tot 8 jaar mogen een koelkast vullen en legen.

Volg de volgende instructies om besmetting van voedsel te voorkomen:

- Het langere tijd open houden van de deur kan leiden tot een aanzienlijke verhoging van de temperatuur in de compartimenten van het apparaat.
- Reinig oppervlakken die in contact kunnen komen met voedsel en toegankelijke afvoersystemen regelmatig.
- Maak waterreservoirs schoon als ze 48 uur niet zijn gebruikt. Spoel het watersysteem dat is aangesloten op een watertoevoer als er gedurende 5 dagen geen water is getapt.
- Bewaar rauw vlees en rauwe vis in geschikte bakken in de koelkast, zodat ze niet in contact komen met of op ander voedsel druppen.
- Vriezercompartimenten met twee sterren zijn geschikt voor het bewaren van diepgevroren levensmiddelen, het bewaren of maken van ijs en het maken van ijsblokjes.
- Compartimenten met één ster, twee sterren en drie sterren zijn niet geschikt voor het invriezen van vers voedsel.
- Als het koelapparaat langere tijd leeg wordt gelaten, moet u het uitschakelen, ontdooien, reinigen en drogen, en de deur openzetten om te voorkomen dat er zich in het apparaat schimmel ontwikkelt.

## Elektrische aansluiting

### ⚡WAARSCHUWING⚡

De stroomkabel van dit apparaat is voorzien van een stekker die in de standaard stopcontacten past om de kans op elektrische schokken te minimaliseren.

Zorg er onder alle omstandigheden voor dat de stroomkabel geaard is.

Dit koelapparaat vereist een standaard 220–240 VAC/50 Hz stopcontact met aarding.

Dit koelapparaat is niet ontworpen voor gebruik met een omvormer.

Het snoer moet achter het apparaat worden bevestigd en mag niet blootliggen of bungelen om onopzettelijk letsel te voorkomen.

Trek de stekker nooit uit het stopcontact door aan het snoer te trekken. Pak de stekker altijd stevig vast en trek hem recht uit het stopcontact.

Gebruik geen verlengsnoer bij dit apparaat. Als de stroomkabel te kort is, laat dan een gekwalificeerde elektricien of onderhoudsmonteur een stopcontact in de buurt van het apparaat installeren. Het gebruik van een verlengsnoer kan de prestaties van de eenheid negatief beïnvloeden. Onjuist gebruik van de geaarde stekker kan resulteren in een risico op elektrische schok. Als de stroomkabel beschadigd is, laat het dan vervangen door een erkend servicecentrum.



## Klimaatbereik

De informatie over het klimaatbereik van het apparaat staat op het typeplaatje. Het geeft aan bij welke omgevingstemperatuur (d.w.z. de kamertemperatuur waarin het apparaat werkt) de werking van het apparaat optimaal (goed) is.

Klimaatbereik	Toelaatbare omgevingstemperatuur
SN	van +10°C tot +32°C
N	van +16°C tot +32°C
ST	van +16°C tot +38°C
T	van +16°C tot +43°C

Opmerking: Gezien de grenswaarden van het omgevingstemperatuurbereik voor de klimaatklassen waarvoor het koelapparaat is ontworpen en het feit dat de binnentemperatuur kan worden beïnvloed door factoren zoals de locatie van het koelapparaat, de omgevingstemperatuur en de frequentie waarmee de deur wordt geopend, moet de instelling van een eventuele temperatuurregelaar worden aangepast om met deze factoren rekening te houden, indien van toepassing.



Opmerking: Bij gebruik in een andere omgeving dan het gespecificeerde klimaattype (d.w.z. buiten het nominale omgevingstemperatuurbereik) is het mogelijk dat het apparaat de gewenste compartimenttemperaturen niet kan handhaven.

## Sloten

Als uw koelkast een slot heeft, bewaar de sleutel dan buiten het bereik en niet in de buurt van het apparaat om zo te voorkomen dat kinderen erin vast komen te zitten. Als u een oude koelkast wegdoet, verwijder dan voor de veiligheid de oude sloten of grendels.

## Freonvrij

Voor de koelkast worden het freonvrije koelmiddel (R600a) en het milieuvriendelijke schuimisolatiemateriaal (cyclopentaan) gebruikt. Deze brengen geen schade toe aan de ozonlaag en hebben een zeer geringe invloed op de opwarming van de aarde. R600a is ontvlambaar en is, in een afgesloten koelsysteem, lekkagevrij bij normaal gebruik. Maar in geval van koelmiddellekkage als gevolg van beschadiging van het koelcircuit moet u het apparaat uit de buurt van open vuur houden en zo snel mogelijk de ramen openen voor ventilatie.

## II. Productkenmerken

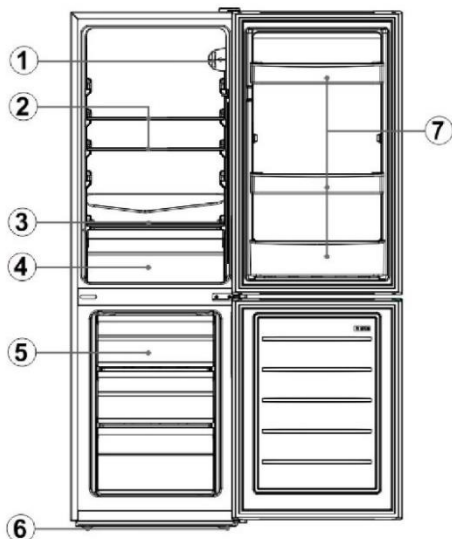

Nr.	Beschrijving
1	Thermostaat
2	Glazen koelkastplanken
3	Versladedeksel
4	Verslade
5	Vriezerlades
6	Stelpootjes
7	Flessenrekken

Door technologische innovaties zijn de beschrijvingen van het product in deze handleiding mogelijk niet volledig in overeenstemming met uw koelkast. De details zijn in overeenstemming met het genoemde item.

## III. Voorbereidingen voor gebruik

### Installatieplaats

#### 1. Ventilatievoorwaarde

De positie die u kiest om de koelkast te installeren moet goed geventileerd zijn met weinig hete lucht. Plaats de koelkast niet in de buurt van een warmtebron, zoals een fornuis of boiler, en vermijd direct zonlicht, waardoor het koelingseffect wordt gegarandeerd terwijl op het energieverbruik wordt bespaard. Plaats de koelkast niet op een vochtige plaats om te voorkomen dat de koelkast gaat roesten en stroom gaat lekken. **Het resultaat van de hoeveelheid koelmiddel in de koelkast gedeeld door de totale ruimte waarin de koelkast wordt geïnstalleerd, moet minder zijn dan 8 g/m<sup>3</sup>.** Opmerking: De voor de koelkast benodigde hoeveelheid koelmiddelen is te vinden op het typeplaatje.

#### 2. Ruimte voor warmteafvoer

Als de koelkast aan staat, geeft deze warmte af aan de omgeving. Daarom moet minstens 30 mm vrije ruimte aan de bovenkant worden vrijgelaten, meer dan 100 mm aan beide zijkanten en meer dan 50 mm aan de achterkant van de koelkast.

#### Afmetingen in mm

W	D	H	A	B	C (°)	E	F
470	495	1440	792	923	130±5	50	100

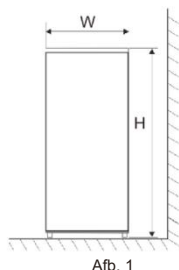

Afb. 1

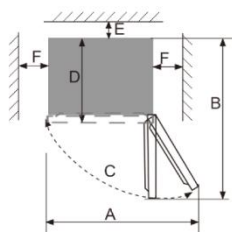

Afb. 2

Opmerking: Afbeelding 1 en afbeelding 2 zijn enkel schematische voorstellingen van de benodigde ruimte van het product.

### 3. Vlakke ondergrond

Plaats de koelkast op de stevige en vlakke grond (vloer) om hem stabiel te houden, anders zal het leiden tot trillingen en lawaai. Wanneer de koelkast op vloermaterialen zoals tapijt, stromat en polyvinylchloride wordt geplaatst, moeten de massieve ankerplaten onder de koelkast worden aangebracht om kleurverandering door warmteverlies te voorkomen.



**Rond het apparaat of in een ingebede structuur moet een onbelemmerde ventilatie worden gehandhaafd.**

## Vorbereidingen voor gebruik

### 1. Stilstandtijd

Nadat de koelkast goed is geïnstalleerd en schoongemaakt, mag u hem niet onmiddellijk inschakelen. Zorg ervoor dat u de koelkast pas na minimaal 1 uur stilstand weer van stroom voorziet, zodat deze normaal kan functioneren.

### 2. Schoonmaken

Bevestig de accessoireonderdelen in de koelkast en veeg de binnenkant af met een zachte doek.

### 3. Inschakelen

Steek de stekker in het vaste stopcontact om de compressor te starten. Open na 1 uur de vriezedeur; als de temperatuur in het vriezergedeelte duidelijk daalt, betekent dit dat het koelsysteem normaal werkt.

### 4. Bewaring van levensmiddelen

Nadat de koelkast een tijdje heeft gewerkt, wordt de interne temperatuur van de koelkast automatisch geregeld volgens de temperatuurstelling van de gebruiker. Nadat de koelkast volledig is afgekoeld, kunt u er levensmiddelen in plaatsen, die gewoonlijk 2~3 uur nodig hebben om volledig af te koelen. In de zomer, wanneer de temperatuur hoog is, duurt het meer dan 4 uur voordat de levensmiddelen volledig zijn afgekoeld. (Probeer de deur van de koelkast zo min mogelijk te openen voordat de interne temperatuur is afgekoeld.)



Als de koelkast op een vochtige plaats is geïnstalleerd, controleer dan of de aarddraad en de lekstroomonderbreker normaal zijn. Als er trillingsgeluiden ontstaan doordat de koelkast in contact komt met de muur of als de muur zwart wordt door luchtconvectie rond de compressor, verplaats de koelkast dan van de muur. Het opstellen van de koelkast kan storingsgeluiden of beeldchaos veroorzaken bij een mobiele telefoon, vaste telefoon, radio-ontvanger of televisietoestel in de omgeving, dus probeer in dat geval de koelkast zo ver mogelijk uit de buurt te houden.

## IV. Functies

### Temperatuurinstelling

De temperatuur van het apparaat kan worden ingesteld door aan de thermostaatknop te draaien.

De thermostaat kan worden ingesteld tussen 1 en 7.

- 1 is de warmste instelling.
- 7 is de koudste instelling.
- Zet de draaiknop op 'OFF' (uit) om de koelfunctie uit te schakelen.

- Onder normale bedrijfsomstandigheden (in het voorjaar en in de herfst) wordt aanbevolen de temperatuur op 4 in te stellen.
- In de zomer, wanneer de omgevingstemperatuur hoog is, wordt aanbevolen de temperatuur in te stellen op 3~4°C om de koelkast- en de vriezertemperatuur te garanderen en de continue productieve tijd van de koelkast te verlagen. In de winter, wanneer de omgevingstemperatuur laag is, wordt aanbevolen de temperatuur in te stellen op 5~6°C om frequent starten/stoppen van de koelkast te voorkomen.

Opmerkingen: De temperaturen kunnen variëren ten opzichte van de instellingen als gevolg van compressorcycli en buitenomstandigheden.

### Fast Freeze

1. Door snel invriezen wordt het water in het voedsel omgezet in fijne ijskristallen, zodat het celmembraan niet wordt beschadigd en het cytoplasma niet verloren gaat bij het ontdooien, waardoor de oorspronkelijke versheid en voedingswaarde van het voedsel behouden blijven.

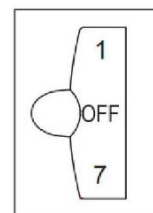

2. Verse levensmiddelen en vis die lang moeten worden bewaard, moeten snel worden ingevroren. Om snel invriezen mogelijk te maken, zet u de draaiknop op stand 7 voordat u het voedsel toevoegt.
3. Draai na het snelvriezen de knop terug naar de oorspronkelijke stand (in het algemeen mag de snelvriestijd niet langer zijn dan 4 uur).

**Opmerkingen:** De thermostaatinstelling 6 of 7 is geschikt wanneer de omgevingstemperatuur lager is dan 16°C, maar kan leiden tot ijsvorming als de koelkast lange tijd op deze instelling blijft werken bij een normale omgevingstemperatuur. Dit is een normaal verschijnsel. In dat geval is het raadzaam de instelling van de thermostaat lager te zetten.

## V. Instructies voor voedselbewaring

### Voorzorgsmaatregelen voor gebruik

- Het is mogelijk dat het apparaat niet regelmatig werkt (er bestaat de kans op ontdooien of een te hoge temperatuur in het diepvriesvak) wanneer het apparaat zich gedurende langere tijd onder de koudegrens van het temperatuurbereik waarvoor het koelapparaat is ontworpen, bevindt.
- De informatie over het klimaattype van het apparaat staat op het typeplaatje.
- De binnentemperatuur kan worden beïnvloed door factoren als de locatie van het koelapparaat, de omgevingstemperatuur, de frequentie waarmee de deur wordt geopend, etc. In voorkomend geval moet een waarschuwing worden opgenomen dat de temperatuurregeling eventueel moet worden aangepast aan deze factoren.
- Koolzuurhoudende dranken mogen niet in het vriezergedeelte of het lagetemperatuurgedeelte worden bewaard en sommige producten zoals waterijsje mogen niet te koud worden geconsumeerd.

### Locatie voor voedselbewaring

Door de koude luchtcirculatie in de koelkast is de temperatuur van elk gebied in de koelkast anders, zodat verschillende soorten voedsel op verschillende plekken moeten worden geplaatst.

Het vershoudvak is geschikt voor het bewaren van levensmiddelen die niet hoeven te worden ingevroren, gekookt voedsel, bier, eieren, bepaalde specerijen die koud moeten worden bewaard, melk, vruchtensap, etc. De verslade is geschikt voor het bewaren van groenten, fruit, etc.

Het vriezergedeelte is geschikt voor het bewaren van ijs, diepvriesproducten en levensmiddelen die lang moeten worden bewaard.

### Gebruik van het vershoudvak

Koelkastplank: Als u de plank wilt verwijderen, til hem dan eerst op en trek hem er dan uit; en als u de plank wilt installeren, plaats hem dan op zijn plaats voordat u hem omlaag duwt. (Voor de tweedelige plank duwt u de eerste sectie naar achteren en trekt u de tweede sectie eruit.) Houd de achterrand van de plank omhoog, om te voorkomen dat voedsel in contact komt met de binnenwand. Houd de plank stevig vast wanneer u hem eruit haalt of erin zet, en ga er voorzichtig mee om, om schade te voorkomen.

Verslade: Trek de verslade uit voor toegang tot het voedsel. Na gebruik of reiniging van de afdekplaat van de verslade moet u deze weer op de verslade plaatsen, zodat de interne temperatuur van de verslade niet wordt beïnvloed.

### De ijsblokjesvorm gebruiken

Plaats de ijsblokjesvorm boven in het vriezergedeelte, zodat hij zo snel mogelijk befrist.

### Voorzorgsmaatregelen voor het bewaren van voedsel

U kunt het voedsel beter schoonmaken en afdrogen voordat u het in de koelkast bewaart. Voordat levensmiddelen in de koelkast worden gezet, is het raadzaam ze af te sluiten, om te voorkomen dat water verdampt, zodat fruit en groenten enerzijds vers blijven en anderzijds niet aangetast raken door geuren.

Zet niet te veel of te zware levensmiddelen in de koelkast. Houd voldoende ruimte tussen de levensmiddelen; als ze te dicht op elkaar staan, wordt de koude luchtstroom geblokkeerd, waardoor het koeffect wordt beïnvloed. Sla niet te veel of te zware levensmiddelen op, om te voorkomen dat de plank verbrijzelt. Houd bij het bewaren van de levensmiddelen afstand tot de binnenwand; en plaats de waterrijke levensmiddelen niet te dicht bij de achterwand van de koelkast, anders kunnen ze aan de binnenwand vastvriezen.

Gecategoriseerde bewaring van voedsel: Levensmiddelen moeten per categorie worden opgeslagen, met de levensmiddelen die u elke dag eet vooraan op de plank, zodat de deur minder lang openstaat en voedselbederf door verval kan worden voorkomen.

Tips voor energiebesparing: Laat warm voedsel afkoelen tot kamertemperatuur voordat u het in de koelkast zet. Zet bevroren voedsel in het vershoudvak om te ontdooien, waarbij de lage temperatuur van het bevroren voedsel wordt gebruikt om het verse voedsel te koelen, waardoor energie wordt bespaard.

### Groente en fruit bewaren

Bij koelapparaten met koelruimte moet worden vermeld dat sommige soorten verse groenten en fruit gevoelig zijn voor koude en daarom niet geschikt zijn om in dit soort ruimte te bewaren.

### Gebruik van het gedeelte voor bewaring van bevroren voedsel

De vriezertemperatuur wordt onder -18°C gehouden, en het is raadzaam de levensmiddelen voor langdurige bewaring in het vriezergedeelte te bewaren, maar de op de verpakking van de levensmiddelen aangegeven bewaartijd moet in acht worden genomen.

In de vriezertelades worden levensmiddelen bewaard die moeten worden ingevroren. Vis en vlees van groot formaat moeten in kleine stukken worden gesneden en in vershoudzakken worden verpakt voordat ze gelijkmatig in de vriezertelades worden verdeeld.

- ★ Laat warm voedsel afkoelen tot kamertemperatuur voordat u het in het vriezergedeelte zet.
- ★ Plaats geen glaswerk met vloeistof of vloeistof in blik afgesloten in het vriesvak, om te voorkomen dat het barst als gevolg van volume-uitzetting als de vloeistof bevroert.
- ★ Verdeel het voedsel in kleine porties
- ★ U kunt het voedsel beter verpakken voordat u het invriest en de gebruikte verpakkingzak moet droog zijn, anders kunnen verpakkingzakken aan elkaar vastvriezen. Levensmiddelen moeten worden verpakt of bedekt met geschikte materialen die stevig, smaakloos, ondoordringbaar voor lucht en water, niet-giftig en vrij van verontreiniging zijn, om kruisbesmetting en overdracht van geur te voorkomen.

#### **Tips voor het kopen van diepvriesproducten**

1. Als u diepvriesproducten koopt, kijk dan naar de bewaarrichtlijnen op de verpakking. U kunt het diepvriesvoedsel zo lang bewaren als staat aangegeven bij de steraanduiding. Dit is gewoonlijk de periode die wordt aangegeven met 'Ten minste houdbaar tot x' op de voorkant van de verpakking.
2. Controleer de temperatuur van het diepvriesvak in de winkel waar u de diepvriesproducten koopt.
3. Controleer of de verpakking van het diepvriesproduct in perfecte staat is.
4. Koop diepvriesproducten altijd als laatste wanneer u boodschappen doet of in de supermarkt bent.
5. Probeer diepvriesproducten bij elkaar te houden tijdens het winkelen en op de terugreis, omdat ze dan koeler blijven.
6. Koop alleen diepvriesproducten als u ze meteen kunt invriezen. In de meeste supermarkten en bouwmarkten kunt u speciale, geïsoleerde zakken kopen. Deze houden het bevroren voedsel langer koud.
7. Sommige producten hoeven niet te worden ontdooid voordat u ze bereidt. Groenten en pasta kunnen direct in kokend water worden gedaan of worden gestoomd. Bevroren sauzen en soepen kunnen in een steelpan langzaam worden verwarmd totdat ze ontdooid zijn.
8. Gebruik voedsel van goede kwaliteit en bewerk het zo weinig mogelijk. Wanneer levensmiddelen in kleine hoeveelheden worden ingevroren, duurt het minder lang voordat ze zijn ingevroren en ontdooid.
9. Schat de hoeveelheid in te vriezen levensmiddelen. Wanneer u grote hoeveelheden vers voedsel invriest, moet u de temperatuurregelknop op de lage stand zetten, waarbij de vriezertemperatuur wordt verlaagd. Zo kan voedsel snel worden ingevroren, waarbij de versheid van het voedsel goed bewaard blijft.

## **VI. Tips voor speciale behoeften**

### **Verplaatsen van de koel-vriescombinatie**

#### **• Opstelling**

Plaats uw koel-vriescombinatie niet in de buurt van een warmtebron, zoals een fornuis, boiler of radiator. Vermijd direct zonlicht in bijgebouwen of serres.

#### **• Waterpas zetten**

Zorg ervoor dat uw koel-vriescombinatie waterpas staat met behulp van de stelpeetjes aan de voorkant. Als hij niet waterpas staat, zal dit invloed hebben op de afdichting van de deurpakking van de koel-vriescombinatie of zelfs leiden tot een storing in de werking van uw koel-vriescombinatie.

Nadat u de koel-vriescombinatie op zijn plaats heeft gezet, wacht u 4 uur voordat u hem in gebruik neemt, zodat het koelmiddel zich kan settelen.

#### **• Installatie**

Bedek of blokkeer de ventilatieopeningen of -roosters van het apparaat niet.

Als u langere tijd weg bent

- Als het apparaat enkele maanden niet zal worden gebruikt, zet het dan eerst uit en haal dan de stekker uit het stopcontact.
- Haal al het eten eruit.
- Reinig de binnenkant grondig en maak goed droog. Laat de deur op een kier staan om stank en schimmelgroei te voorkomen: blokkeer de deur of laat hem eventueel verwijderen.
- Bewaar het gereinigde apparaat op een droge, geventileerde plek en uit de buurt van een warmtebron. Plaats het apparaat soepel en plaats er geen zware voorwerpen op.
- Het apparaat mag niet toegankelijk zijn voor kinderen.

## **VII. Onderhoud en reiniging**



**Trek voor het schoonmaken eerst de stekker uit het stopcontact. De stekker niet met een natte hand in het stopcontact steken of eruit halen, want er bestaat gevaar voor een elektrisch schok en letsel. Mors geen water rechtstreeks op de koelkast, om roest, lekkage van elektriciteit en ongelukken te voorkomen. Steek uw handen niet in de bodem van de koelkast, want dan kunt u krassen oplopen door scherpe metalen hoeken.**

### **De binnen- en buitenkant schoonmaken**

De etensresten in de koelkast kunnen een slechte geur veroorzaken, dus moet de koelkast regelmatig worden schoongemaakt. Het vershoudvak wordt gewoonlijk eenmaal per maand schoongemaakt.

Verwijder alle planken, de verslade, flessenrekken, de afdekplaat en lades etc. en maak ze schoon met een zachte doek of spons die in warm water is gedoopt of met een neutraal schoonmaakmiddel.

Verwijder het stof dat zich vaak op het achterpaneel en de zijplaten van de koelkast heeft opgehoopt. Spoel het na gebruik van het schoonmaakmiddel af met schoon water en veeg het daarna droog.

**! Gebruik om schade te voorkomen geen harde borstel, staalborstel, reinigingsmiddel, zeepoeder, alkalisch reinigingsmiddel, benzeen, benzine, zuur, heet water en andere bijtende of oplosbare middelen om het oppervlak van de kast, de deurpakking, de decoratieve kunststof onderdelen, etc. schoon te maken.**

Veeg de deurpakking voorzichtig droog, maak de gleuf schoon met een houten eetstokje omwikkeld met katoen. Bevestig na het schoonmaken eerst de vier hoeken van de deurpakking en duw dan stukje voor stukje de pakking terug in de gleuf. Onderbreking van de stroomvoorziening of storing in het koelsysteem

- Wees voorzichtig met opgeslagen diepvriesproducten in geval van langdurige stilstand van het koelapparaat (zoals een stroomonderbreking of storing in het koelsysteem).
- Probeer de deur van de koelkast zo weinig mogelijk te openen, zo kan voedsel veilig en vers urenlang worden bewaard, zelfs in de hete zomer.

• Als je het bericht van stroomuitval van tevoren krijgt:

- 1) Zet de thermostaatknop een uur van tevoren op de hoge stand, zodat het voedsel volledig bevroren raakt. (Plaats geen nieuw voedsel gedurende deze tijd!) Zet de temperatuurmodus tijdig terug naar de oorspronkelijke instelling als de stroomvoorziening weer normaal is.
- 2) U kunt ook ijs maken met een waterdichte bak, en die in het bovenste deel van de vriezer zetten, om zo de bewaartijd van vers voedsel te verlengen.

**! Opmerking: Als de koelkast eenmaal in gebruik is, kunt u hem beter continu gebruiken; en onder normale omstandigheden niet stoppen met het gebruik, om de levensduur niet te beïnvloeden.**

#### Ontdooien

Na een periode van gebruik zal zich op de binnenwand van het vriezergedeelte (of op de verdamper) een dun laagje ijs vormen, dat het koeleffect kan beïnvloeden als het meer dan 5 mm dik is. In dat geval moet u het ijs er voorzichtig afschrappen met een ijskrabber in plaats van met metalen of scherp gereedschap. Ijs moet ongeveer om de drie maanden worden verwijderd, en als het normale gebruik van de lades en de normale toegang tot levensmiddelen door ijs wordt belemmerd, dan moet het ijs tijdig worden verwijderd. Volg de volgende stappen om ijs te verwijderen:

1. Haal de diepvriesproducten eruit, schakel de stroom uit, open de deur van de koelkast en verwijder voorzichtig het ijs van de binnenwand met een ijskrabber. Om het ontdooiproces te versnellen, wordt u aangeraden een kom met warm water in de koelkast/vriezer te zetten, en wanneer de vaste ijsdelen loskomen, ze met een ijskrabber af te schrapen en ze er dan uit te halen.

2. Maak na het ontdooien de koelkast/vriezer van binnen schoon en zet de stroom weer aan.

1. Voordat u de ledlamp vervangt, moet u de thermostaatknop altijd naar 'OFF' (uit) draaien en de stekker uit het stopcontact halen.
2. Houd het lampdeksel vast en til het op.
3. Verwijder de oude ledlamp door het linksom los te draaien.
4. Vervang hem door een nieuwe lamp (max. 10 W) door die rechtsom vast te draaien en te controleren of hij goed in de fitting zit.
5. Plaats de afdekking terug en sluit uw koel-vriescombinatie weer aan op de elektriciteit.

#### Veiligheidscontrole na onderhoud

Is de stroomkabel stuk of beschadigd?

Zit de stekker stevig in het stopcontact?

Is de stekker abnormaal oververhit?

**! Opmerking: Elektrische schokken en brand kunnen worden veroorzaakt wanneer de stroomkabel en de stekkers beschadigd of door stof bevuild zijn. Als er een afwijking is, haal dan de stekker uit het stopcontact en neem contact op met de verkoper.**

## VIII. Eenvoudige storingsanalyse en -oplossing

Wat de volgende kleine storingen betreft, hoeft niet elke storing door het personeel van de technische dienst te worden verholpen; u kunt zelf proberen het probleem op te lossen.

Probleem	Inspectie	Oplossingen
• Totaal geen koeling	<ul style="list-style-type: none"> <li>• Zit de stekker in het stopcontact?</li> <li>• Zijn de stroomonderbrekers of zekeringen doorgeslagen?</li> <li>• Geen elektriciteit of is de bovenlimiet overschreden?</li> <li>• Waar is de koelkast geïnstalleerd? Wordt hij geplaatst op balkons, in garages, in opslagruimtes en andere plaatsen waar de omgevingstemperatuur lager is dan 10°C?</li> </ul>	<ul style="list-style-type: none"> <li>• Haal de stekker uit het stopcontact en steek hem er weer in.</li> <li>• Open de deur en kijk of de lamp brandt.</li> <li>• Stroomuitval of verbreking van de stroomtoevoer?</li> <li>• Installeer de koelkast op een beschutte plaats met een omgevingstemperatuur van meer dan 10°C. Als uw koelkast bij een te lage temperatuur is geïnstalleerd, dan werkt het interne koelsysteem mogelijk niet goed.</li> </ul>
• Abnormaal geluid	<ul style="list-style-type: none"> <li>• Staat de koelkast stabiel?</li> <li>• Staat de koelkast tegen de muur?</li> </ul>	<ul style="list-style-type: none"> <li>• Stel de stelpootjes van de koelkast af.</li> <li>• Haal de koelkast weg van de muur.</li> </ul>

<ul style="list-style-type: none"> <li>• Slechte koelprestaties</li> </ul>	<ul style="list-style-type: none"> <li>• Heeft u warm voedsel of te veel voedsel in de koelkast geplaatst?</li> <li>• Doet u de deur vaak open?</li> <li>• Zit er een voedselzakje tussen de afdichting van de deur?</li> <li>• Staat de koelkast in direct zonlicht of bij een oven of fornuis?</li> <li>• Is er goede ventilatie?</li> <li>• Is de temperatuur te hoog ingesteld?</li> </ul>	<ul style="list-style-type: none"> <li>• Laat het voedsel eerst afkoelen voordat u het in de koelkast zet.</li> <li>• Controleer en sluit de deur.</li> <li>• Plaats de koelkast uit de buurt van warmtebronnen.</li> <li>• Laat de omringende ruimte leeg voor een goede ventilatie.</li> <li>• Stel de temperatuur juist in.</li> </ul>
<ul style="list-style-type: none"> <li>• Vreemde geur in de koelkast</li> </ul>	<ul style="list-style-type: none"> <li>• Is er bedorven voedsel?</li> <li>• Moet u de koelkast schoonmaken?</li> <li>• Heeft u voedsel met sterke smaken of geuren goed verpakt?</li> </ul>	<ul style="list-style-type: none"> <li>• Gooi bedorven voedsel weg.</li> <li>• Maak de koelkast schoon.</li> <li>• Verpak voedsel met sterke geuren goed.</li> </ul>



Opmerking: Als de bovenstaande beschrijvingen niet van toepassing zijn op het oplossen van problemen, demonteer en repareer het apparaat dan niet zelf. Reparaties die door onervaren personen worden uitgevoerd, kunnen letsels of ernstige storingen veroorzaken. Neem contact op met de plaatselijke winkel waar u het apparaat heeft gekocht. Het onderhoud van dit product moet door een erkende technicus worden uitgevoerd en er mogen alleen originele reserveonderdelen worden gebruikt.

Wanneer het apparaat gedurende langere tijd niet wordt gebruikt, moet u de stekker uit het stopcontact halen, alle levensmiddelen het apparaat halen en het apparaat schoonmaken. Laat daarna de deur open om onaangename geuren te voorkomen.

## IX. Certificaten

Elektrische informatie

Dit elektrische apparaat moet worden geaard.

Dit product is uitgerust met een stekker, die geschikt is voor alle huizen met stopcontacten die voldoen aan de huidige specificaties.

Als de gemonteerde stekker niet geschikt is voor uw stopcontacten, moet deze worden afgeknipt en zorgvuldig worden weggegooid. Steek de afgedankte stekker niet in een stopcontact om mogelijk schokgevaar te voorkomen.

## X. Instructies voor veilig herstel

### Verwijdering

Oude apparaten hebben nog enige meerwaarde. Een milieuvriendelijke aanpak zorgt ervoor dat waardevolle grondstoffen worden gerecycled.

De koelmiddelen die in uw apparatuur worden gebruikt en de isolatiematerialen vereisen speciale behandelingsprocedures. Controleer of er geen leidingschade is aan de achterkant van de apparatuur voordat u deze hanteert.

Actuele informatie over de mogelijkheden voor de verwijdering van oude apparatuur en verpakkingen van oude apparatuur is verkrijgbaar bij het plaatselijke gemeentekantoor.

Correcte verwijdering van dit product	
	<p>Deze markering geeft aan dat dit product in de hele EU niet samen met ander huishoudelijk afval mag worden weggegooid. Om mogelijke schade aan het milieu of de menselijke gezondheid door ongecontroleerde afvalverwijdering te voorkomen, moet dit product op verantwoorde wijze worden gerecycled om een duurzaam hergebruik van materiële hulpbronnen te bevorderen. Gebruik voor het retourneren van uw gebruikte apparaat de retour- en inzamelsystemen of neem contact op met de verkoper waar het product is gekocht. Zij kunnen dit product meenemen voor milieuveilige recycling.</p>

### Waarschuwingen voor verwijdering

- ✘ Het voor de koelkast gebruikte koelmiddel en cyclopentaan schuimmateriaal zijn brandbaar. Daarom moet de koelkast, wanneer deze wordt afgedankt, uit de buurt van een vuurbron worden gehouden en moeten de materialen worden teruggewonnen door een speciaal terugwinningsbedrijf met overeenkomstige kwalificaties, anders dan door verbranding, om schade aan het milieu of andere schade te voorkomen.
- ✘ Demonteer als de koelkast wordt afgedankt de deuren van de koelkast en verwijder de pakking van de deur en de planken. Plaats ook deuren en planken op een geschikte plek zodat er geen kinderen in het apparaat opgesloten kunnen raken.

## INSTRUCTIES VOOR HET OMKEREN VAN DE DEUR

Als het apparaat tijdens dit proces gedurende enige tijd op zijn rug of zij wordt gelegd, moet het 6 uur rechtop blijven staan voordat het wordt aangesloten, om schade aan de interne componenten te voorkomen.

1. Verwijder de scharnierafdekking en het bovenste scharnier rechts aan de bovenkant van de kast. Verwijder de schroefgatafdekking links aan de bovenkant van de kast.

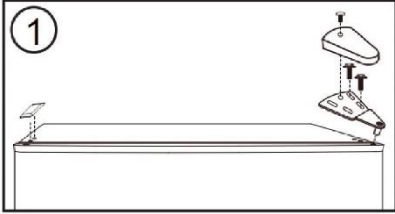

2. Verwijder de deur van de koelkast van de kast. Verplaats de scharnierplug van linksboven naar rechtsboven in de deur.

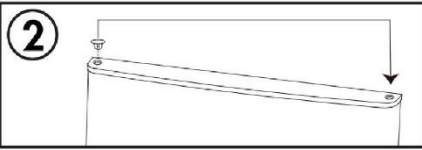

3. Verwijder het middelste scharnier aan de rechterkant van de kast. Verwijder de schroefgatafdekkingen aan de linkerkant van de kast.

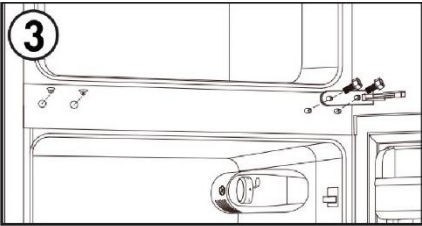

4. Verwijder de deur van de vriezer van de kast. Verplaats de scharnierplug van linksboven naar rechtsboven in de deur.

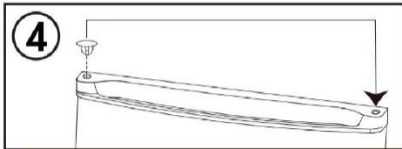

5. Verwijder de deurstop rechts aan de onderkant van de deur en installeer de deurstop links aan de onderkant van de deur.

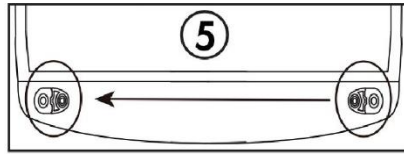

6. Verwijder het onderste scharnier rechts aan de onderkant van de kast. Verwijder beide verstelbare pootjes. Verwijder de onderste scharnierpen uit het scharnier, draai het scharnier om en installeer de scharnierpen weer aan de andere kant. Installeer het onderste scharnier links aan de onderkant van de kast. Installeer beide verstelbare pootjes.

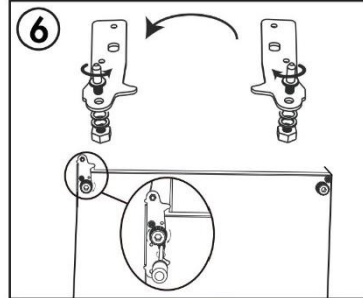

7. Installeer de deur van de vriezer. Installeer het middelste scharnier aan de linkerkant van de kast. Installeer de schroefgatafdekkingen aan de rechterkant van de kast.

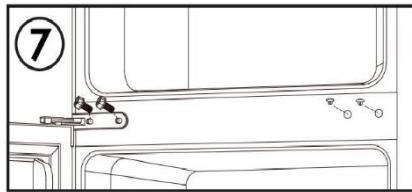

8. Installeer de deur van de koelkast. Installeer het bovenste scharnier en de scharnierafdekking links aan de bovenkant van de kast. Installeer de schroefgatafdekking rechts aan de bovenkant van de kast.

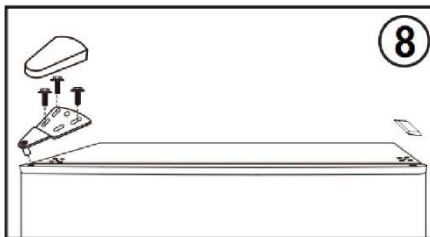

Opmerking: Zorg ervoor dat de rubberpakkingen rondom de deuren zorgen voor een goede afsluiting van de kast voordat u de scharnierschroeven vastdraait.

Bezoek onze website om contact op te nemen met technische assistentie: <https://corporate.haiereurope.com/en/>  
Kies onder het gedeelte "Website" het merk van uw product en uw land. Jij zal zijn doorgestuurd naar de specifieke website waar u het telefoonnummer en het formulier kunt vinden om contact op te nemen

technische assistentie.

Raadpleeg voor meer informatie over het product <https://eprel.ec.europa.eu/> of scan de QR op het bij het apparaat geleverde energielabel.

# I. BEZPIECZEŃSTWO



## OSTRZEŻENIE!

Wykonywanie czynności serwisowych lub napraw, które wiążą się ze zdjęciem osłon, stanowi zagrożenie dla osób innych niż autoryzowany personel serwisowy. Aby uniknąć ryzyka porażenia prądem, nie próbuj samodzielnie naprawiać tego urządzenia.

## OSTRZEŻENIE!

Ryzyko pożaru / materiały łatwopalne.



## Wskazówki dotyczące bezpieczeństwa

Do rozmrażania lodówki/zamrażarki nie należy używać urządzeń elektrycznych, takich jak suszarka do włosów lub grzejnik.

Pojemniki z łatwopalnymi gazami lub cieczami mogą przeciekać w niskich temperaturach.

Nie przechowuj w lodówce/zamrażarce żadnych pojemników z materiałami łatwopalnymi, takich jak puszki z aerozolem, wkłady do gaśnic itp.

Nie umieszczaj napojów gazowanych w komorze zamrażarki. Lody na patyku mogą powodować „odmrożenia”, jeśli są konsumowane bezpośrednio po wyjęciu z lodówki/zamrażarki.

Nie wyjmuj przedmiotów z komory lodówki/zamrażarki wilgotnymi/mokrymi rękami, ponieważ może to spowodować otarcia skóry lub „odmrożenia”. Butelki i puszki nie mogą być umieszczane w komorze zamrażarki, ponieważ mogą pęknąć, gdy zawartość zamrznie.

Należy przestrzegać zalecanych przez producenta okresów przechowywania. Zapoznaj się z odpowiednimi instrukcjami.

Nie pozwalaj dzieciom na manipulowanie przy elementach sterujących ani na zabawę lodówką/zamrażarką.

Lodówka/zamrażarka jest ciężka. Należy zachować ostrożność podczas przenoszenia. Zmiana specyfikacji lub próba modyfikacji tego produktu w jakikolwiek sposób jest niebezpieczna.

Nie wolno przechowywać łatwopalnych gazów ani cieczy w lodówce/zamrażarce.

Jeśli kabel zasilający ulegnie uszkodzeniu, dla bezpieczeństwa należy zlecić jego wymianę producentowi, autoryzowanemu serwisowi lub osobom o podobnych kwalifikacjach.

Urządzenie może być obsługiwane przez dzieci powyżej 8 roku życia i przez osoby o ograniczonych możliwościach fizycznych, sensorycznych lub umysłowych albo osoby nieposiadające doświadczenia ani wiedzy pod warunkiem, że są one pod odpowiednim nadzorem lub zostały poinstruowane, jak bezpiecznie obsługiwać urządzenie i rozumieją związane z nim zagrożenia. Dzieci nie powinny bawić się urządzeniem. Czyszczenie i konserwacja nie mogą być wykonywane przez dzieci bez dozoru.

To urządzenie chłodnicze nie jest przeznaczone do zabudowy.

Urządzenie jest przeznaczone do użytku domowego oraz do innych podobnych zastosowań, takich jak

- użytkowanie w pomieszczeniach kuchennych przeznaczonych dla personelu sklepów, w biurach i innych miejscach pracy;
- użytkowanie w gospodarstwach rolnych i przez klientów hoteli, moteli oraz w innych środowiskach mieszkalnych;
- użytkowanie w pensjonatach;
- użytkowanie w środowisku cateringowym i przy innych zastosowaniach niehandlowych.

Należy dbać o drożność otworów wentylacyjnych w obudowie urządzenia wolnostojącego lub w konstrukcji do zabudowy.

Nie używaj urządzeń mechanicznych ani innych środków do przyspieszania procesu rozmrażania, chyba że są one zalecane przez producenta.

Uważaj, aby nie uszkodzić obwodu chłodniczego.



**N**ie używaj urządzeń elektrycznych wewnątrz komór do przechowywania żywności, chyba że są to urządzenia zalecane przez producenta.

**N**ie przechowuj w urządzeniu substancji wybuchowych takich jak aerozole w puszcze z łatwopalnymi gazami nośnymi.

**T**o urządzenie nie może być użytkowane przez osoby (w tym dzieci) o ograniczonej sprawności fizycznej, czuciowej lub umysłowej ani przez osoby bez odpowiedniego doświadczenia i wiedzy, chyba że będą one dozorowane lub zostaną odpowiednio poinstruowane. Należy pilnować dzieci, aby nie bawiły się urządzeniem.

- **OSTRZEŻENIE:** Należy dbać o drożność otworów wentylacyjnych w obudowie urządzenia wolnostojącego lub w konstrukcji do zabudowy.

- **OSTRZEŻENIE:** Nie używaj urządzeń mechanicznych ani innych środków do przyspieszania procesu rozmrażania, chyba że są one zalecane przez producenta.

- **OSTRZEŻENIE:** Uważaj, aby nie uszkodzić obwodu chłodniczego.

- **OSTRZEŻENIE:** Nie używaj urządzeń elektrycznych wewnątrz komór do przechowywania żywności, chyba że są to urządzenia typu zalecanego przez producenta.

- **OSTRZEŻENIE:** Urządzenia chłodnicze – w szczególności lodówka-zamrażarka typu I – mogą nie działać prawidłowo (możliwość rozmrożenia zawartości lub zbyt wysoka temperatura w komorze na mrożoną żywność), gdy przez dłuższy czas będą ustawione temperatury poniżej dolnej granicy zakresu, dla których przeznaczone jest urządzenie chłodnicze;

- **OSTRZEŻENIE:** Klucze do drzwi i pokryw należy przechowywać poza zasięgiem dzieci, a nie w pobliżu urządzenia chłodniczego, aby zapobiec zamknięciu dzieci w środku.

- **OSTRZEŻENIE:** Czynniki chłodnicze używane w urządzeniu i materiały izolacyjne wymagają specjalnych procedur utylizacji.

- **OSTRZEŻENIE:** Podczas ustawiania urządzenia należy się upewnić, że kabel zasilający nie został przygnieciony ani uszkodzony.

- **OSTRZEŻENIE:** Za urządzeniem nie należy umieszczać listew zasilających ani przenośnych zasilaczy.

Dzieciom w wieku od 3 do 8 lat zezwala się na załadunek i rozładunek urządzeń chłodniczych.

Aby uniknąć zanieczyszczenia żywności, należy przestrzegać następujących instrukcji:

- Otwarcie drzwi na długi czas może spowodować znaczny wzrost temperatury w komorach urządzenia.
- Regularnie czyść powierzchnie, które mogą mieć kontakt z żywnością, oraz dostępne systemy odwadniające.
- Wyczyść zbiorniki na wodę, jeśli nie były używane przez 48 godzin; przepłucz instalację wodną podłączoną do wodociągu, jeśli woda nie była pobierana przez 5 dni.
- Surowe mięso i ryby należy przechowywać w odpowiednich pojemnikach w lodówce, tak aby nie stykały się z innymi produktami spożywczymi ani nie skapywały na nie ich soki.
- Dwugwiazdkowe komory do przechowywania mrozonek są odpowiednie do przechowywania wstępnie zamrożonej żywności, przechowywania lub przygotowywania lodów oraz kostek lodu.
- Komory jedno-, dwu- i trzygwiazdkowe nie są odpowiednie do zamrażania świeżej żywności.
- Jeżeli urządzenie chłodnicze pozostaje przez dłuższy czas puste, należy je wyłączyć, rozmrozić, wyczyścić, wysuszyć i pozostawić otwarte drzwi, aby zapobiec rozwojowi pleśni wewnątrz urządzenia.

## Podłączenie do prądu

### ⚡OSTRZEŻENIE⚡

Przewód zasilający tego urządzenia jest wyposażony we wtyczkę, która pasuje do standardowych gniazdek ściennych, aby zminimalizować możliwość porażenia prądem.

W każdym przypadku upewnij się, że przewód zasilający jest uziemiony.

Ta lodówka wymaga standardowego gniazdka elektrycznego 220-240 V AC 50 Hz z uziemieniem.

Ta lodówka nie jest przeznaczona do użytku z inwerterem.

Przewód powinien być zamocowany za urządzeniem i nie powinien być odłonięty ani zwisający, aby zapobiec przypadkowym obrażeniom.

Nigdy nie odłączaj lodówki, ciągnąc za przewód zasilający. Zawsze mocno chwytaj za wtyczkę i wyciągaj prosto z gniazdka. Nie używaj przedłużacza z tym urządzeniem. Jeśli przewód zasilający jest za krótki, zleć wykwalifikowanemu elektrykowi lub serwisantowi zainstalowanie gniazdka w pobliżu urządzenia. Użycie przedłużacza może negatywnie wpłynąć na działanie urządzenia. Niewłaściwe użycie uziemionej wtyczki może spowodować ryzyko porażenia prądem. Jeśli przewód zasilający jest uszkodzony, zleć jego wymianę autoryzowanemu serwisowi.

## Klasa klimatyczna

Informacje o klasie klimatycznej urządzenia znajdują się na tabliczce znamionowej. Wskazuje ona, w jakiej temperaturze otoczenia (czyli temperaturze pokojowej, w której pracuje urządzenie) praca urządzenia jest optymalna (właściwa).

Klasa klimatyczna	Dopuszczalna temperatura otoczenia
SN	od +10°C do +32°C
N	od +16°C do +32°C
ST	od +16°C do +38°C
T	od +16°C do +43°C

Uwaga: Biorąc pod uwagę wartości graniczne zakresu temperatury otoczenia dla klas klimatycznych, dla których zaprojektowane jest urządzenie chłodnicze oraz fakt, że na temperatury wewnętrzne mogą mieć wpływ takie czynniki, jak lokalizacja urządzenia chłodniczego, temperatura otoczenia i częstotliwość otwierania drzwi, może zaistnieć potrzeba zmiany ustawień dowolnego urządzenia sterującego temperaturą, aby uwzględnić te czynniki, jeśli jest to właściwe.



Uwaga: Podczas pracy w środowisku innym niż określony typ klimatu (tj. poza znamionowym zakresem temperatury otoczenia), urządzenie może nie być w stanie utrzymać pożądaných temperatur w komorze.

## Zamki

Jeżeli lodówka jest wyposażona w zamek, należy trzymać klucz poza zasięgiem dzieci i z dala od urządzenia, aby zapobiec uwięzieniu dzieci wewnątrz. Pozbywając się starej lodówki, w ramach środków bezpieczeństwa należy usunąć wszystkie stare zamki lub zasuwki.

## Bez freonu

W lodówce zastosowano bezfreonowy czynnik chłodniczy (R600a) oraz pniący się materiał izolacyjny (cyklopentan), który jest przyjazny dla środowiska, nie powoduje uszkodzenia warstwy ozonowej i ma bardzo mały wpływ na globalne ocieplenie. Łatwopalny czynnik chłodniczy R600a jest zabezpieczony przed wyciekiem w układzie chłodniczym podczas zwykłego użytkowania. Jednak w przypadku jego wycieku z powodu uszkodzenia obwodu czynnika chłodniczego, należy trzymać urządzenie z dala od otwartego ognia i jak najszybciej otworzyć okna w celu wentylacji.

## II. Cechy produktu

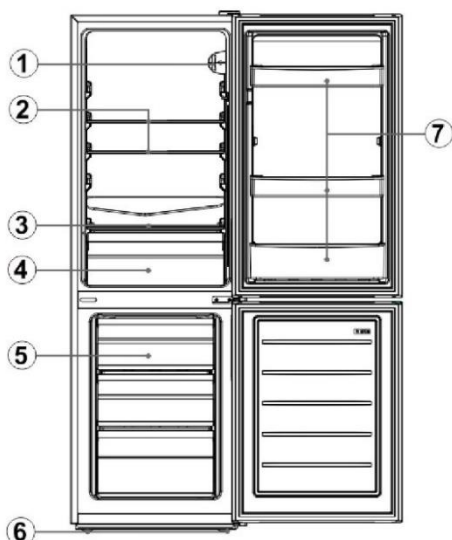

Bez	opisu
1	Termostat
2	Szklane półki do lodówki
3	Pokrywa pojemnika na owoce i warzywa
4	Pojemnik na owoce i warzywa
5	Szuflady zamrażarki
6	Nóżki poziomujące
7	Koszyk na butelki

Ze względu na wdrożone innowacje technologiczne opisy produktów zawarte w niniejszej instrukcji obsługi mogą nie do końca pokrywać się z faktycznym wyposażeniem lodówki. Szczegóły są zgodne z rzeczywistym produktem.

## III. Przygotowanie do użycia

### Miejsce instalacji

#### 1. Wentylacja

Miejsce instalacji lodówki powinno być chłodne i dobrze wentylowane. Nie umieszczaj lodówki w pobliżu źródła ciepła, takiego jak kuchenka lub bojler, i nie wystawiaj jej na bezpośrednie działanie promieni słonecznych. Dzięki temu będzie ona skutecznie chłodzić, nie zużywając większej ilości energii. Nie ustawiaj lodówki w wilgotnym miejscu, aby zapobiec rdzewieniu urządzenia i uszkodzeniu instalacji elektrycznej. **Wynik dzielenia ilości czynnika chłodniczego w lodówce przez całkowitą powierzchnię pomieszczenia, w którym jest zainstalowana lodówka nie powinien być wyższy niż 8 g/m<sup>3</sup>.** Uwaga: Ilość czynnika chłodniczego w lodówce jest podana na tabliczce znamionowej.

#### 2. Odprowadzanie ciepła

Lodówka podczas pracy wytwarza ciepło. Dlatego należy zachować co najmniej 30 mm wolnej przestrzeni nad lodówką, ponad 100 mm po obu jej stronach i nie mniej niż 50 mm z tyłu lodówki.

Wymiary w mm

S	G	W	A	B	C(°)	E	F
470	495	1440	792	923	130±5	50	100

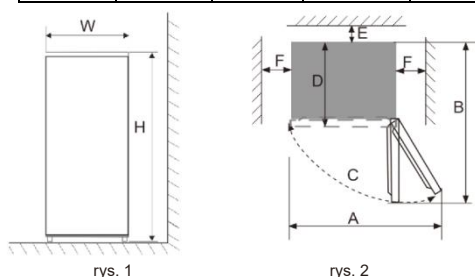

Uwaga: Na rysunkach 1 i 2 przedstawiony jest tylko schemat z wymiarami miejsca przeznaczonego na instalację urządzenia.

### 3. Płaskie podłoże

Ustaw lodówkę na twardym i płaskim podłożu (podłodze), aby zapewnić jej stabilność. W przeciwnym razie będzie powodować wibracje i hałas. Jeśli lodówka będzie stać na dywanie, słomianej macie lub wykładzinie PCV, należy umieścić lodówkę na specjalnych podkładkach, aby uniknąć odbarwienia podłoża na skutek wysokiej temperatury.



**Wokół urządzenia lub w zabudowie należy zapewnić niezakłóconą wentylację.**

## Przygotowanie do użycia

### 1. Czas przestoju

Po prawidłowym zainstalowaniu i wyczyszczeniu lodówki nie włączaj jej od razu. Pamiętaj, aby zasilanie lodówki włączyć po ponad 1 godzinie od jej zainstalowania w celu zapewnienia jej prawidłowego działania.

### 2. Czyszczenie

Sprawdź akcesoria wewnątrz lodówki i wytrzyj wnętrze miękką ściereczką.

### 3. Zasilanie włączone

Włóż wtyczkę do gniazda, aby uruchomić sprężarkę. Po 1 godzinie otwórz drzwi zamrażarki, jeśli temperatura w jej komorze wyraźnie spadnie; oznacza to, że system chłodzenia działa prawidłowo.

### 4. Przechowywanie żywności

Po upływie określonego czasu od uruchomienia lodówki jej wewnętrzna temperatura będzie automatycznie regulowana zgodnie z ustawieniem temperatury wykonanym przez użytkownika. Po całkowitym schłodzeniu lodówki włóż do niej żywność, która zwykle potrzebuje 2~3 godzin do pełnego schłodzenia. Latem, gdy temperatura jest wysoka, całkowite schłodzenie żywności zajmuje ponad 4 godziny (staraj się otwierać drzwi lodówki tak rzadko, jak to możliwe, zanim temperatura wewnętrzna spadnie).



Jeśli lodówka jest zainstalowana w wilgotnym miejscu, upewnij się, że przewód uziemiający i wyłącznik różnicowoprądowy są prawidłowe. Jeśli w wyniku stykania się lodówki ze ścianą słychać wibracje lub jeśli ściana poczerniała pod wpływem konwekcji powietrza wokół sprężarki, odsuń lodówkę od ściany. Ustawienie lodówki może powodować zakłócenia w odbiorze dźwięku i obrazu telefonu komórkowego, telefonu stacjonarnego, odbiornika radiowego i telewizora. W takim przypadku należy trzymać lodówkę możliwie daleko od tego typu urządzeń.

## IV. Funkcje

### Regulacja temperatury

Temperaturę urządzenia można regulować, obracając pokrętkę termostatu.

Termostat można ustawić w zakresie od 1 do 7.

- 1 to najcieplejsze ustawienie.
- 7 to najzimniejsze ustawienie.
- Ustaw pokrętkę w pozycji OFF, aby wyłączyć funkcję chłodzenia.
- W normalnych warunkach pracy (wiosną i jesienią) zaleca się ustawienie temperatury na 4.
- W lecie, gdy temperatura otoczenia jest wysoka, zaleca się ustawienie temperatury na 3-4, aby zagwarantować odpowiednią temperaturę w lodówce i zamrażarce oraz skrócić czas ciągłej pracy lodówki; natomiast w zimie, gdy temperatura otoczenia jest niska, zaleca się ustawienie temperatury na 5-6, aby uniknąć częstego uruchamiania/zatrzymywania lodówki.

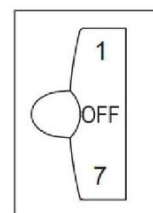

Uwagi: Temperatury mogą się różnić w odniesieniu do ustawionych wartości ze względu na cykle pracy sprężarki i warunki zewnętrzne.

### Fast Freeze

1. Szybkie zamrażanie powoduje, że woda w żywności tworzy drobne kryształki lodu, aby zapobiec uszkodzeniu ścianek komórek i utracie cytoplazmy podczas rozmrażania, zachowując w ten sposób pierwotną świeżość i wartości odżywcze żywności.

- Świeżą żywność i ryby, które mają być przechowywane przez długi czas, należy szybko zamrozić. Aby uzyskać szybkie zamrażanie, przed włożeniem żywności ustaw pokrętko na tryb „7”.
- Po szybkim zamrożeniu przekręć pokrętko z powrotem do pierwotnego trybu (zasadniczo czas szybkiego zamrażania nie powinien przekraczać 4 godzin).

**Uwagi:** Ustawienie termostatu na poziomie '6' lub '7' jest odpowiednie, gdy temperatura otoczenia jest niższa niż 16°C, ale może prowadzić do tworzenia się lodu, jeżeli lodówka pracuje z takim ustawieniem przez długi czas w otoczeniu, dla którego jest to typowa temperatura. W takim przypadku zaleca się odpowiednio obniżyć poziom ustawienia termostatu.

## V. Instrukcja przechowywania żywności

### Środki ostrożności dotyczące użytkowania

- Urządzenie może nie działać stabilnie (może nastąpić rozmrożenie lub nadmierny wzrost temperatury w komorze zamrożonej żywności), jeśli przez dłuższy czas będą ustawione temperatury poniżej dolnej granicy zakresu, dla których przeznaczone jest urządzenie chłodnicze.
- Informacje o klasie klimatycznej urządzenia są podane na tabliczce znamionowej.
- Na temperaturę wewnętrzną mogą mieć wpływ takie czynniki, jak umiejscowienie urządzenia chłodniczego, temperatura otoczenia, częstotliwość otwierania drzwi itp.
- Napoje musujące nie powinny być przechowywane w komorze zamrażarki ani w komorze niskich temperatur, a niektórych produktów, takich jak sorbety, nie należy spożywać, gdy są zbyt zimne.

### Miejsce przechowywania żywności

Ze względu na obieg zimnego powietrza w lodówce, temperatura każdego obszaru w lodówce jest inna, więc różne rodzaje żywności powinny być umieszczone w różnych strefach.

Komora na świeżą żywność nadaje się do przechowywania produktów, które nie muszą być zamrażane, gotowanych potraw, piwa, jaj, niektórych przypraw, które wymagają konserwacji na zimno, mleka, soków owocowych itp. W lodówce znajduje się pojemnik do przechowywania świeżych warzyw, owoców itp.

Komora zamrażarki nadaje się do przechowywania lodów, mrożonek i żywności, która ma być przechowywana przez długi czas.

### Korzystanie z komory na świeżą żywność

Półka w lodówce: Aby wyjąć półkę, należy ją najpierw unieść, a następnie wyciągnąć; żeby ją włożyć z powrotem umieść ją w prawidłowym miejscu przed jej opuszczeniem. (W przypadku półki dwusegmentowej popchnij pierwszą sekcję do tyłu, a następnie wyciągnij drugą sekcję). Utrzymuj tylną listwę półki skierowaną ku górze, aby zapobiec kontaktowi żywności z wewnętrzną ścianką. Podczas wyjmowania lub wkładania półki należy ją mocno trzymać i obchodzić się z nią ostrożnie, aby uniknąć uszkodzeń.

Pojemnik na owoce i warzywa: Wyciągnij pojemnik na świeże owoce i warzywa, aby uzyskać dostęp do żywności. Po użyciu lub wyczyszczeniu pokrywy pojemnika na warzywa i owoce, należy założyć ją z powrotem na pojemnik, aby uniknąć zmiany temperatury we wnętrzu pojemnika.

### Jak korzystać z pojemnika do robienia lodu

Pojemnik na lód należy umieścić w górnej strefie komory zamrażarki, aby jak najszybciej zamrozić jego zawartość.

### Ostrzeżenia dotyczące przechowywania żywności

Najlepiej umyć żywność i wytrzeć do sucha przed włożeniem jej do lodówki. Przed włożeniem produktów do lodówki zaleca się ich szczelne zamknięcie, aby zapobiec parowaniu wody. To pozwoli z jednej strony na dłużej zachować świeże owoce i warzywa, a z drugiej zapobiec powstawaniu nieprzyjemnych zapachów.

Nie wkładaj zbyt wielu lub zbyt ciężkich produktów do lodówki. Zachowaj wystarczającą przestrzeń między artykułami spożywczymi; jeśli będą ułożone za blisko siebie, przepływ zimnego powietrza zostanie zablokowany, co zmniejszy skuteczność chłodzenia. Nie przechowuj zbyt wielu lub zbyt ciężkich artykułów spożywczych, aby półki nie uległy zniszczeniu. Podczas przechowywania żywności należy zachować odległość od wewnętrznej ściany; nie umieszczaj produktów o dużej zawartości wody zbyt blisko tylnej ściany lodówki, aby do niej nie przymarzły.

Kategorie przechowywanej żywności: Żywność powinna być przechowywana w sposób odpowiedni dla danej kategorii. Produkty spożywane każdego dnia należy umieszczać z przodu półki, aby skrócić czas otwarcia drzwi i uniknąć psucia się żywności z powodu utraty przydatności do spożycia.

Wskazówki dotyczące oszczędzania energii: Przed włożeniem gorącej potrawy do lodówki należy odczekać, aż ostygnie do temperatury pokojowej. Umieść zamrożone produkty w komorze na świeżą żywność, aby się rozmroziły, wykorzystując w ten sposób ich niską temperaturę do chłodzenia świeżej żywności, co pozwala zaoszczędzić energię.

### Przechowywanie owoców i warzyw

W przypadku urządzeń chłodniczych z komorą chłodniczą należy zamieścić informację, że niektóre rodzaje świeżych warzyw i owoców są wrażliwe na zimno i dlatego nie nadają się do przechowywania w tego rodzaju komorze.

### Korzystanie z komory na żywność mrożoną

Temperatura w zamrażarce jest regulowana do poniżej -18°C. Zaleca się przechowywanie żywności w komorze zamrażarki w celu jej długotrwałej konserwacji, ale należy przestrzegać czasu przechowywania wskazanego na opakowaniu żywności.

Szuflady zamrażarki służą do przechowywania żywności, która musi zostać zamrożona. Ryby i mięso w dużych blokach należy pokroić na małe kawałki i zapakować do torebek utrzymujących świeżość, a następnie równomiernie rozłożyć w szufladach zamrażarki.

- ★ Przed włożeniem gorącej żywności do komory zamrażarki należy odczekać, aż ostygnie do temperatury pokojowej.
- ★ Nie należy wkładać do komory zamrażarki szklanego pojemnika z płynem lub szczelnie zamkniętego płynu w puszcze, aby uniknąć pęknięcia z powodu zwiększenia objętości po zamrożeniu płynu.
- ★ Podziel jedzenie na odpowiednio małe porcje
- ★ Lepiej zapakować jedzenie przed zamrożeniem, a użyte torebki do pakowania powinny być suche, aby do siebie nie przymarzały. Żywność powinna być pakowana lub przykryta odpowiednimi materiałami, które są twarde, neutralne w smaku, nieprzepuszczające powietrza i wody, nietoksyczne i wolne od zanieczyszczeń, aby uniknąć zanieczyszczenia krzyżowego i przenoszenia zapachów.

#### **Wskazówki dotyczące zakupu mrożonek**

1. Kupując zamrożoną żywność, zapoznaj się z wytycznymi dotyczącymi przechowywania na opakowaniu. Zamrożoną żywność można przechowywać przez okres wskazany poprzez liczbę gwiazdek. Zwykle data ważności jest podana z przodu opakowania i poprzedzona formułą „Najlepiej spożyć przedx”.
2. Sprawdź temperaturę zamrażarki w sklepie, w którym kupujesz mrożonki.
3. Upewnij się, że opakowanie zamrożonej żywności jest w idealnym stanie.
4. Produkty mrożone zawsze kupuj jako ostatnie podczas robienia zakupów.
5. Staraj się trzymać mrożone produkty razem podczas zakupów i w drodze do domu, ponieważ pomoże to utrzymać je w chłodzie.
6. Nie kupuj mrożonek, jeśli nie możesz ich od razu zamrozić. Specjalne torby termiczne można kupić w większości supermarketów. Dzięki nim mrożonki dłużej pozostają zimne.
7. W przypadku niektórych produktów rozmrażanie przed gotowaniem nie jest konieczne. Warzywa i makaron można dodawać bezpośrednio do gotującej się wody lub gotować na parze. Zamrożone sosy i zupy można włożyć do rondelka i delikatnie podgrzewać, aż do rozmrożenia.
8. Kupuj wysokiej jakości żywność w optymalnej ilości. Gdy żywność jest zamrażana w małych ilościach, jej zamrożenie i rozmrożenie zajmie mniej czasu.
9. Oszacuj ilość żywności do zamrożenia. W przypadku zamrażania dużych ilości świeżej żywności ustaw pokrętko regulacji temperatury na tryb niski, przy obniżonej temperaturze zamrażarki. Dzięki temu żywność można szybko zamrozić, zachowując jej świeżość.

## **VI. Wskazówki dotyczące specjalnych wymagań**

### **Przenoszenie lodówki/zamrażarki**

#### **• Lokalizacja**

Nie umieszczaj lodówki/zamrażarki w pobliżu źródła ciepła, np. kuchenki, bojlera lub kaloryfera. Unikaj bezpośredniego nasłonecznienia w budynkach zewnętrznych lub oranżeriach.

#### **• Poziomowanie**

Pamiętaj, aby wypoziomować lodówkę/zamrażarkę za pomocą przednich nóżek poziomujących. Jeśli lodówka/zamrażarka nie zostanie odpowiednio wypoziomowana, wpłynie to na szczelność jej drzwi, a nawet może doprowadzić do awarii działania. Po umieszczeniu lodówki/zamrażarki na właściwym miejscu odczekaj 4 godziny przed jej użyciem, aby czynnik chłodniczy się ustabilizował.

#### **• Instalacja**

Nie zasłaniaj ani nie blokuj otworów wentylacyjnych i kratki urządzenia.

Przerwa w użytkowaniu

- Jeśli urządzenie nie będzie używane przez kilka miesięcy, należy je najpierw wyłączyć, a następnie wyjąć wtyczkę z gniazdka.
- Wyjmij wszystkie artykuły spożywcze.
- Dokładnie wyczyść i osusz wnętrze urządzenia. Aby zapobiec powstawaniu nieprzyjemnego zapachu i pleśni, pozostaw drzwi uchylone: zablokuj je lub w razie potrzeby wyjmij.
- Wyczyszczone urządzenie należy przechowywać w suchym, przewiewnym miejscu, z dala od źródła ciepła, na płaskim podłożu i nie wolno stawiać na nim ciężkich przedmiotów.
- Urządzenie nie powinno być dostępne dla dzieci.

## **VII. Konserwacja i czyszczenie**



**Przed czyszczeniem najpierw odłącz wtyczkę zasilania; nie podłączaj ani nie odłączaj wtyczki mokrymi rękami, ponieważ istnieje ryzyko porażenia prądem i obrażeń. Nie wylewaj wody bezpośrednio na lodówkę, aby uniknąć rdzy, wycieku prądu i wypadków. Nie wkładaj rąk do dolnej części lodówki, ponieważ ostre metalowe rogi mogą cię zranić.**

### **Czyszczenie wewnętrzne i zewnętrzne**

Resztki jedzenia w lodówce mogą powodować nieprzyjemny zapach, dlatego należy ją regularnie czyścić. Komora na świeżą żywność jest zwykle czyszczona raz w miesiącu.

Wyjmij wszystkie półki, pojemnik na świeże warzywa, stojaki na butelki, pokrywę, szuflady itp. i wyczyść je miękkim ręcznikiem lub gąbką zamoczoną w ciepłej wodzie lub neutralnym detergencie.

Często usuwaj kurz nagromadzony na tylnym i na bocznych panelach lodówki.

Po użyciu detergentu wypłucz go czystą wodą, a następnie wytrzyj urządzenie do sucha.



**Nie używaj szczotki z włosa, szczotki z drutu stalowego, detergentu, mydła w proszku, alkalicznego detergentu, benzenu, benzyny, kwasu, gorącej wody i innych żrących lub rozpuszczalnych środków do czyszczenia powierzchni obudowy, uszczelki drzwi, plastikowych elementów dekoracyjnych itp., aby uniknąć uszkodzeń.**

Ostrożnie wytrzyj do sucha uszczelkę drzwi, wyczyść rowek drewnianą pałeczką owiniętą bawełnianym sznurkiem. Po wyczyszczeniu najpierw przymocuj cztery rogi uszczelki do drzwi, a następnie osadź ją kawałek po kawałku we wpuszczeniu drzwi. Przerwa w zasilaniu lub awaria układu chłodniczego

- Zadbaj o zamrożoną żywność w przypadku dłuższego przestoju urządzenia chłodniczego (np. przerwa w dostawie prądu lub awaria układu chłodniczego).
- Staraj się otwierać drzwi lodówki tak rzadko, jak to możliwe, dzięki czemu żywność będzie bezpiecznie przechowywana przez wiele godzin, nawet w upalne lato.
- Jeśli wcześniej otrzymasz powiadomienie o przerwie w dostawie prądu:
  - 1) Ustaw pokrętkę termostatu na tryb wysoki z godzinnym wyprzedzeniem, aby żywność została całkowicie zamrożona (w tym czasie nie wkładaj nowych produktów spożywczych!). Przywróć tryb temperatury do pierwotnego ustawienia, gdy zasilanie się ustabilizuje.
  - 2) Można również zrobić lód w szczelnym pojemniku i umieścić go w górnej części zamrażarki, aby przedłużyć czas przechowywania świeżej żywności.



**Uwaga: W normalnych okolicznościach nie przerywaj użytkowania lodówki, aby nie wpływać na jej żywotność.**

#### Rozmrażanie

Po pewnym czasie użytkowania na wewnętrznej ścianie komory zamrażarki (lub na powierzchni parownika) tworzy się cienka warstwa szronu, która może wpływać na efekt chłodzenia, jeśli jej grubość przekroczy 5 mm. W takim przypadku należy delikatnie zeskrobać szron skrobakiem do lodu, a nie metalowym lub ostrym narzędziem. Szron należy usuwać mniej więcej co 3 miesiące, a jeśli oszronienie wpływa na normalne użytkowanie szuflad i dostęp do żywności, należy to zrobić, gdy zajdzie taka konieczność. Wykonaj następujące kroki, aby usunąć szron:

1. Wyjmij zamrożoną żywność, odłącz zasilanie sieciowe, otwórz drzwi lodówki i delikatnie usuń szron ze ścianek wewnętrznych za pomocą skrobaka do lodu. Aby przyspieszyć proces rozmrażania, zaleca się umieszczenie miski z gorącą wodą w lodówce/zamrażarce, a gdy lód zacznie się odrywać, zeskrobać go skrobaczką do lodu, a następnie wyjąć.
2. Po rozmrożeniu wyczyść wnętrze lodówki/zamrażarki i włącz zasilanie.
  1. Przed przystąpieniem do wymiany lampki zawsze należy nacisnąć pokrętkę termostatu i obrócić je do pozycji „OFF”, a następnie odłączyć zasilanie sieciowe.
  2. Przytrzymaj i podnieś osłonę żarówki.
  3. Wyjmij starą żarówkę, odkręcając ją w kierunku przeciwnym do ruchu wskazówek zegara.
  4. Załóż nową żarówkę (maks 10 W), przykręcając ją w kierunku zgodnym z ruchem wskazówek zegara, upewniając się, że jest stabilnie umieszczona w uchwycie diody.
  5. Zamontuj ponownie osłonę lampki, podłącz lodówkę/zamrażarkę do zasilania i włącz ją.

#### Kontrola bezpieczeństwa po konserwacji

Czy przewód zasilający jest uszkodzony?

Czy wtyczka jest dobrze włożona do gniazdka?

Czy wtyczka zasilania nie jest nadmiernie przegrzana?

**Uwaga: W przypadku uszkodzenia lub zabrudzenia przewodu zasilającego i wtyczek przez kurz może dojść do porażenia prądem elektrycznym i pożaru. W przypadku jakichkolwiek nieprawidłowości należy odłączyć wtyczkę zasilania i skontaktować się ze sprzedawcą.**



## VIII. Prosta analiza i usuwanie usterek

W przypadku wystąpienia następujących drobnych usterek nie każda awaria wymaga naprawy przez personel serwisu technicznego; możesz spróbować rozwiązać problem samodzielnie.

Przypadek	Kontrola	Rozwiązania
• Całkowite przerwanie chłodzenia	• Czy wtyczka zasilania jest odłączona? • Czy wyłączniki i bezpieczniki są uszkodzone? • Brak prądu lub przerwanie przewodu? • Gdzie jest zainstalowana lodówka? Czy urządzenie jest umieszczone na balkonie, w garażu, magazynie i innym miejscu, gdzie temperatura otoczenia spada poniżej 10°C?	• Ponowne podłączenie • Otwarcie drzwi i sprawdzenie czy lampka się świeci. • Awaria zasilania lub przerwanie przewodu? • Zainstalować lodówkę w bezpiecznym miejscu, w którym temperatura otoczenia przekracza 10°C. Jeśli lodówka jest zainstalowana w otoczeniu o zbyt niskiej temperaturze, wewnętrzny system chłodzenia może nie działać prawidłowo.
• Niestandardowy dźwięk	• Czy lodówka jest stabilna? • Czy lodówka dotyka ściany?	• Regulacja regulowanych nóżek lodówki. • Odsunięcie od ściany.

<ul style="list-style-type: none"> <li>• Słaba wydajność chłodzenia</li> </ul>	<ul style="list-style-type: none"> <li>• Czy wkładasz gorące jedzenie lub za dużo produktów spożywczych?</li> <li>• Często otwierasz drzwi?</li> <li>• Czy przyczepiasz torebkę z żywnością do uszczelki drzwi?</li> <li>• Czy urządzenie jest ustawione w miejscu narażonym na bezpośrednie światło słoneczne lub w pobliżu pieca?</li> <li>• Czy jest dobra wentylacja?</li> <li>• Ustawiona jest zbyt wysoka temperatura?</li> </ul>	<ul style="list-style-type: none"> <li>• Do lodówki wkładać ostygniętą żywność.</li> <li>• Sprawdzenie i zamknięcie drzwi.</li> <li>• Odsunięcie lodówki od źródła ciepła.</li> <li>• Zapewnienie odpowiedniej odległości, aby utrzymać dobrą wentylację.</li> <li>• Ustawienie odpowiedniej temperatury.</li> </ul>
<ul style="list-style-type: none"> <li>• Dziwny zapach w lodówce</li> </ul>	<ul style="list-style-type: none"> <li>• Zepsute jedzenie?</li> <li>• Czy konieczne jest wyczyszczenie lodówki?</li> <li>• Czy przechowujesz żywność o intensywnych smakach?</li> </ul>	<ul style="list-style-type: none"> <li>• Wyrzucenie zepsutego jedzenia.</li> <li>• Czyszczenie lodówki.</li> <li>• Pakowanie żywności o intensywnych smakach.</li> </ul>



Uwaga: Jeśli powyższe wskazówki nie rozwiązują problemów, nie należy samodzielnie demontować i naprawiać urządzenia. Naprawy przeprowadzane przez osoby niedoświadczone mogą spowodować obrażenia ciała lub nieprawidłowe działanie. Należy skontaktować się z lokalnym sklepem, w którym dokonano zakupu. Ten produkt powinien być serwisowany przez autoryzowanego technika. Wymagane jest używanie wyłącznie oryginalnych części zamiennych.

Jeśli urządzenie nie jest użytkowane przez dłuższy czas, należy odłączyć je od zasilania, opróżnić z całej żywności, wyczyścić i pozostawić uchylone drzwi, aby zapobiec powstawaniu nieprzyjemnych zapachów.

## IX. Certyfikaty

Informacje dotyczące elektryki

To urządzenie elektryczne musi być uziemione

Ten produkt jest wyposażony we wtyczkę, której można używać we wszystkich domach wyposażonych w gniazdka spełniające aktualne specyfikacje

Jeśli zamontowana wtyczka nie nadaje się do gniazdka, należy ją odciąć i ostrożnie zutylizować. Aby uniknąć potencjalnego niebezpieczeństwa porażenia prądem, nie należy wkładać usuniętej wtyczki do gniazdka.

## X. Instrukcje bezpiecznego odzyskiwania

### Utylizacja

Stare urządzenia nadal mają pewną wartość dodatkową. Przyjazne dla środowiska podejście zapewni recykling cennych surowców.

Czynniki chłodnicze stosowane w sprzęcie i materiały izolacyjne wymagają specjalnych procedur postępowania. Przed przystąpieniem do obsługi należy się upewnić, że rury z tyłu urządzenia nie są uszkodzone.

Bieżące informacje na temat możliwości utylizacji starego sprzętu i opakowań po starym sprzęcie można uzyskać w lokalnym urzędzie gminy.

Prawidłowa utylizacja produktu	
	<p>Widoczny obok symbol oznacza, że na terenie UE nie wolno wyrzucać produktu razem z odpadami domowymi. Żeby zapobiec szkodliwemu oddziaływaniu na środowisko naturalne i zdrowie człowieka będącemu skutkiem niekontrolowanego usuwania odpadów, produkt należy poddać recyklingowi. Taka postawa promuje zrównoważone wykorzystanie zasobów. W celu utylizacji używanego urządzenia należy skorzystać z systemu zwrotu i zbiórki urządzeń lub skontaktować się ze sprzedawcą, u którego nabyto produkt. Sprzedawca może zadbać o bezpieczny dla środowiska recykling produktu.</p>

### Ostrzeżenia dotyczące utylizacji

- ✘ Środki chłodnicze i cyklopentanowe materiały pieniające użyte w lodówce są łatwopalne. W związku z tym, gdy lodówka jest złomowana, powinna być trzymana z dala od wszelkich źródeł ognia i odzyskiwana przez specjalistyczną firmę posiadającą odpowiednie kwalifikacje, inne niż uprawniające tylko do utylizacji przez spalanie, aby zapobiec negatywnemu oddziaływaniu na środowisko lub innym szkodom.
- ✘ Gdy lodówka jest złomowana, należy zdemontować drzwi, wyjąć uszczelkę z drzwi i półek; ustawić drzwi i półki w odpowiednim miejscu, aby uniknąć zatrzaśnięcia się dziecka we wnętrzu urządzenia.

## INSTRUKCJA ODWRACANIA DRZWI

Jeśli podczas tej czynności urządzenie zostanie położone na dłuższy czas na plecach lub na boku, należy pozostawić je w pozycji pionowej przez 6 godzin przed podłączeniem go do prądu, aby uniknąć uszkodzenia wewnętrznych komponentów.

1. Zdejmij osłonę zawiasu i górny zawias z prawej górnej części korpusu urządzenia. Zdejmij zaślepkę otworu na śrubę z lewej górnej części obudowy.

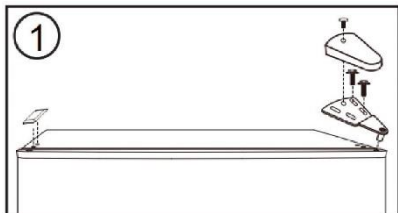

2. Zdejmij drzwi lodówki z korpusu urządzenia. Przesuń zatyczkę zawiasu od lewego górnego do prawego górnego rogu drzwi.

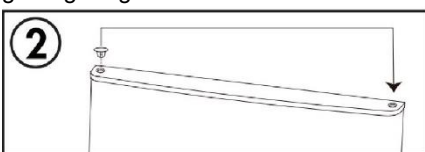

3. Zdejmij środkowy zawias z prawej strony korpusu urządzenia. Zdejmij zaśleпки otworów na śruby z lewej strony korpusu urządzenia.

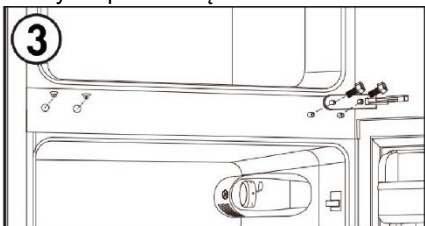

4. Zdejmij drzwi zamrażarki z korpusu urządzenia. Przesuń zatyczkę zawiasu od lewego górnego do prawego górnego rogu drzwi.

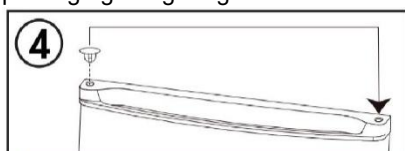

5. Zdejmij ogranicznik drzwi z dolnej prawej strony drzwi i zainstaluj ogranicznik drzwi po lewej dolnej stronie drzwi.

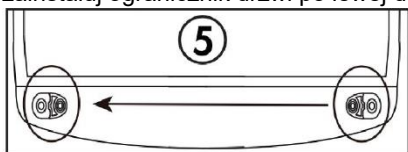

6. Zdejmij dolny zawias z prawej dolnej części korpusu urządzenia. Wyjmij obie regulowane nóżki. Wyjmij sworzeń z dolnego zawiasu, odwróć zawias i zamontuj sworzeń zawiasu po drugiej stronie. Zamontuj dolny zawias po lewej stronie w dolnej części korpusu urządzenia. Zainstaluj obie regulowane nóżki.

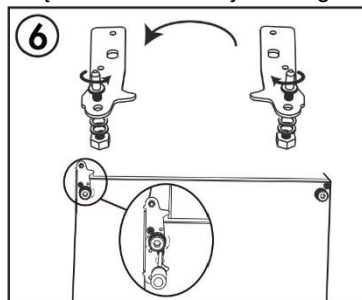

7. Zamontuj drzwi zamrażarki. Zamontuj środkowy zawias po lewej stronie korpusu urządzenia. Załóż zaśleпки otworów na śruby po prawej stronie korpusu urządzenia.

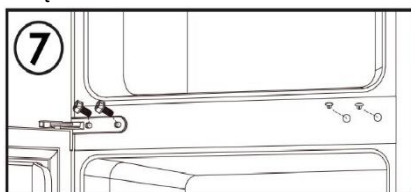

8. Zainstaluj drzwi lodówki. Zamontuj górny zawias i osłonę zawiasu w lewym górnym rogu korpusu urządzenia. Załóż zaślepkę otworu na śrubę w prawym górnym rogu korpusu urządzenia.

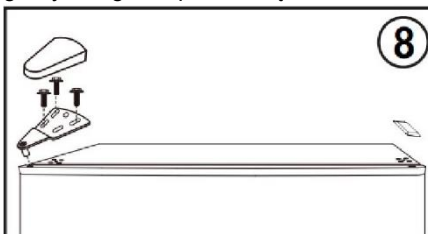

Uwaga: Przed dokręceniem śrub zawiasów upewnij się, że gumowe uszczelki dobrze przylegają do obudowy wokół drzwi.

Aby skontaktować się z pomocą techniczną, odwiedź naszą stronę internetową: <https://corporate.haieurope.com/en/W> sekcji „Strona internetowa” wybierz markę swojego produktu i swój kraj. Będziesz przekierowanie na konkretną stronę internetową, na której można znaleźć numer telefonu i formularz kontaktowy pomoc techniczna.

Więcej informacji na temat produktu można znaleźć na stronie <https://eprel.ec.europa.eu/> lub zeskanuj kod QR na etykiecie energetycznej dostarczonej z urządzeniem.



# I. SEGURANÇA



## AVISO!

Para qualquer pessoa, que não faça parte do pessoal de assistência autorizado, é perigoso executar a assistência técnica ou reparações que envolvam a remoção de tampas. Para evitar o risco de choque elétrico não tente reparar este aparelho sozinho.

## AVISO!

Risco de incêndio/material inflamável.



## Dicas de segurança

Não use aparelhos elétricos, como secador de cabelo ou aquecedor, para descongelar o seu frigorífico/congelador.

Recipientes com gases ou líquidos inflamáveis podem verter a baixas temperaturas.

Não armazenar recipientes com materiais inflamáveis, tais como latas de spray, extintores de incêndio, cartuchos de recarga etc., no frigorífico/congelador.

Não colocar bebidas com gás no compartimento do congelador. Gelados de gelo podem provocar "Queimaduras de gelo/congelação", se consumidos diretamente do frigorífico/congelador.

Não remover itens do frigorífico/congelador se as suas mãos estiverem húmidas/molhadas, uma vez que isto pode causar abrasão na pele ou "Queimaduras por gelo/Congelação". As garrafas e latas não devem ser colocadas no compartimento do congelador, uma vez que podem rebentar quando o conteúdo congelar.

Os tempos recomendados de armazenamento do fabricante devem ser respeitados. Consulte as instruções relevantes.

Não permitir que as crianças mexam nos controlos ou brinquem com o frigorífico/congelador. O frigorífico/congelador é pesado. Deve ter-se cuidado quando for movido. É perigoso alterar a especificação ou tentar modificar este produto de alguma forma.

Não armazene gases ou líquidos inflamáveis dentro do seu frigorífico/congelador.

Se o cabo de alimentação estiver danificado, tem de ser substituído pelo fabricante, pelo fornecedor de serviços ou por pessoas igualmente qualificadas de forma a evitar o perigo.

Este aparelho pode ser utilizado por crianças de idade igual ou superior a 8 anos e por pessoas com capacidades físicas, sensoriais ou mentais reduzidas ou falta de experiência e conhecimento, caso lhes tenha sido fornecida supervisão ou instruções relativas à utilização do aparelho de forma segura e desde que compreendam os perigos envolvidos. As crianças não devem brincar com o aparelho. A limpeza e manutenção a cargo do utilizador não devem ser realizadas por crianças sem supervisão.

Este aparelho não se destina a ser utilizado como um eletrodoméstico de encastrar.

Este aparelho destina-se a ser utilizado em meio doméstico e aplicações similares tais como

- áreas de cozinha em lojas, escritórios e outros ambientes de trabalho;
- quintas e por clientes em hotéis, motéis e outros ambientes de tipo residencial;
- ambientes de tipo alojamento e pequeno-almoço;
- aplicações de catering e idênticas não comerciais.

Mantenha as aberturas de ventilação, no revestimento do aparelho ou na estrutura integrada, desobstruídas.

Não utilize dispositivos mecânicos ou outros meios para acelerar o processo de descongelação, exceto os recomendados pelo fabricante.

Não danifique o circuito refrigerante.

Não use aparelhos elétricos no interior dos compartimentos para alimentos do aparelho, a não ser que sejam do tipo recomendado pelo fabricante.

Não guarde substâncias explosivas como, por exemplo, latas de aerossóis, com um carburante inflamável, no interior deste aparelho.

Este aparelho não está concebido para ser utilizado por pessoas (incluindo crianças) com capacidades físicas, sensoriais ou mentais reduzidas, ou falta de experiência e conhecimento, exceto se estiverem sob supervisão ou instrução referente à utilização do aparelho por uma pessoa responsável pela sua segurança. As crianças devem ser supervisionadas para garantir que não brincam com o aparelho.

- **AVISO:** Mantenha as aberturas de ventilação, no revestimento do aparelho ou na estrutura integrada, desobstruídas.

- **AVISO:** Não utilize dispositivos mecânicos ou outros meios para acelerar o processo de descongelação, exceto os recomendados pelo fabricante.

- **AVISO:** Não danifique o circuito refrigerante.

- **AVISO:** Não use aparelhos elétricos no interior dos compartimentos para alimentos do aparelho, a não ser que sejam do tipo recomendado pelo fabricante.

- **AVISO:** Os aparelhos de refrigeração - em particular um frigorífico-congelador Tipo I - podem não operar de forma consistente (o conteúdo pode descongelar ou a temperatura pode ficar demasiado quente no compartimento de congelados) se for colocado, durante um período prolongado, abaixo do limite de frio da gama de temperaturas para a qual o frigorífico foi desenhado;

- **AVISO:** É necessário que, no caso de portas ou tampas com fechaduras e chaves, as chaves sejam guardadas fora do alcance das crianças e não perto do frigorífico, para evitar que as crianças fiquem presas dentro do mesmo.

- **AVISO:** O refrigerante utilizado no seu aparelho e os materiais de isolamento requerem procedimentos especiais de eliminação.

- **AVISO:** Ao posicionar o aparelho, certifique-se de que o cabo de alimentação não se encontra preso nem danificado.

- **AVISO:** Não coloque tomadas triplas múltiplas portáteis ou fontes de alimentação portáteis na parte traseira do aparelho

Crianças com idades entre 3 a 8 anos têm permissão para carregar e descarregar aparelhos de refrigeração.

Para evitar a contaminação de alimentos considere as seguintes instruções:

- Abrir a porta durante longos períodos provoca um aumento de temperatura significativo nos compartimentos do aparelho.
- Limpar regularmente as superfícies que entram em contacto com alimentos e sistemas de drenagem acessíveis.
- Limpar os depósitos de água se não tiverem sido usados durante 48 h; enxague o sistema de água conectado a uma alimentação de água se a água não tiver sido extraída durante 5 dias.
- Guarde carne e peixe crus em recipientes adequados no frigorífico, de forma a não estarem em contacto nem verterem para outros alimentos.
- Os compartimentos de comida congelada de duas estrelas são adequados para guardar alimentos pré-congelados, guardar ou fazer gelados e fazer cubos de gelo.
- Os compartimentos de uma, duas ou três estrelas não são adequados para congelar alimentos frescos.
- Se o frigorífico for deixado vazio durante longos períodos, desligue, descongele, limpe, seque e deixe a porta aberta para evitar que se forme bolor dentro do aparelho.

## Ligação elétrica

### ⚡ AVISO ⚡

O cabo de alimentação deste aparelho está equipado com uma ficha que se adequa a tomadas de parede padrão para minimizar a possibilidade de choque elétrico.

Em qualquer circunstância, garantir que o cabo de alimentação está ligado à terra.

Este frigorífico requer uma tomada elétrica padrão de 220-240 VAC 50 Hz com ligação à terra.

Este frigorífico não foi concebido para ser utilizado com um inversor.

O cabo deverá ser preso atrás do aparelho e não deixado suspenso para evitar ferimentos acidentais.

Nunca desligue o frigorífico puxando o cabo de alimentação. Agarre sempre na ficha com firmeza e puxe a direita para a tirar da tomada.

Não utilize um cabo de extensão com este aparelho. Se o cabo de alimentação for demasiado curto, pedir a um electricista ou técnico de manutenção qualificado que instale uma tomada perto do aparelho. A utilização de uma extensão pode afetar negativamente o desempenho da unidade. Uma utilização imprópria da ficha de terra pode provocar o risco de choque elétrico. Se o cabo de alimentação estiver danificado, mande substituí-lo num centro de assistência de produtos autorizado.

## Intervalo climático

A informação sobre o intervalo climático do aparelho é fornecida na placa de classificação. Indica em que temperatura ambiente (ou seja, a temperatura ambiente, na qual o aparelho está a funcionar) o funcionamento do aparelho é ideal (adequado).

Intervalo climático	Temperatura ambiente admissível
SN	de +10 °C a +32 °C
N	de +16 °C a +32 °C
ST	de +16 °C a +38 °C
T	de +16 °C a +43 °C

Nota: Tendo em conta os valores-limite do intervalo de temperatura ambiente para as classes climáticas para as quais o frigorífico foi concebido e o facto de as temperaturas internas poderem ser afetadas por fatores como a localização do aparelho de refrigeração, a temperatura ambiente e a frequência de abertura das portas, o ajuste de qualquer dispositivo de controlo de temperatura pode ter de ser diferenciado para permitir esses fatores, se for caso disso.



Nota: Ao funcionar num ambiente que não seja o tipo de clima especificado (i.e., para além do intervalo de temperatura ambiente nominal), o aparelho pode não ser capaz de manter as temperaturas do compartimento desejáveis.

## Fechos

Se o seu frigorífico estiver equipado com um fecho, mantenha a chave fora do alcance e longe do aparelho para impedir que crianças fiquem presas no interior. Caso esteja a eliminar um frigorífico antigo, certifique-se de que parte todos os fechos ou trincos que possam existir, como precaução.

## Isento de fréon

O refrigerante sem freon (R600a) e o material de isolamento de espuma (ciclopentano), que é amigo do ambiente, são utilizados para o frigorífico, não causando danos à camada de ozono e tendo um impacto muito pequeno no aquecimento global. O R600a é inflamável, e selado num sistema de refrigeração, sem fugas durante a utilização normal. Mas, em caso de fuga de refrigerante devido ao circuito refrigerante ficar danificado, certifique-se que mantém o aparelho afastado das chamas abertas e abre as janelas para ventilar o mais rapidamente possível.

## II. Características do produto

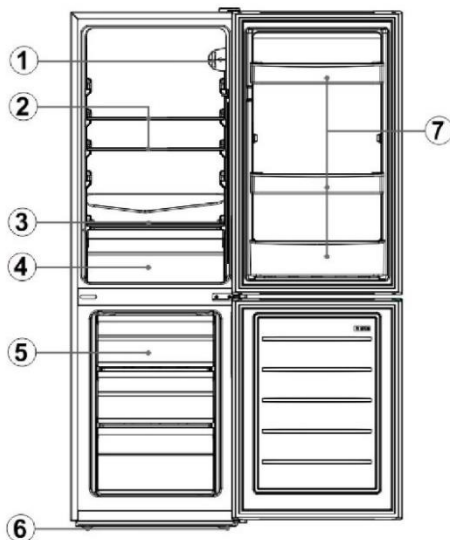

Não	Descrição
1	Termóstato
2	Prateleiras de vidro para frigoríficos
3	Tampa para frescos
4	Gaveta para legumes e vegetais
5	Gavetas do congelador
6	Pés ajustáveis
7	Suportes para garrafas

Devido a inovações tecnológicas, as descrições do produto neste manual podem não ser totalmente consistentes com o seu frigorífico. Os detalhes estão de acordo com o item de material.

## III. Preparativos para a utilização

### Localização da instalação

#### 1. Estado da ventilação

O local que escolhe para instalar o seu frigorífico deve ser bem ventilado e ter pouco ar quente. Não coloque o frigorífico perto de uma fonte de calor, como um fogão ou uma caldeira, e evite luz solar direta, garantindo assim o efeito de refrigeração e economizando energia. Não coloque o frigorífico num local húmido, de modo a impedir que o frigorífico enferruje e haja fuga de eletricidade. **O resultado da carga de refrigerante dividida pelo espaço total da divisão na qual o frigorífico está instalado não pode ser inferior a 8g/m<sup>3</sup>.** Nota: A quantidade de refrigerante carregada para o frigorífico pode ser encontrada na placa de identificação.

#### 2. Espaço para dissipação de calor

Quando está a trabalhar, o frigorífico liberta calor para o ambiente. Portanto, devem ser deixados, pelo menos, 30 mm de espaço livre na parte superior, mais de 100 mm em ambos os lados, e mais de 50 mm na parte traseira do frigorífico.

Dimensões em mm

L	P	A	A	B	C(°)	E	F
470	495	1440	792	923	130±5	50	100

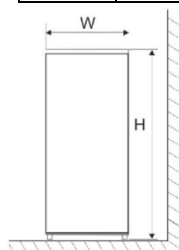

Fig. 1

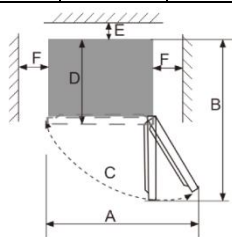

Fig. 2

Nota: Figura 1, Figura 2 apenas como um diagrama esquemático do tamanho exigido do espaço do produto.

### 3. Solo nivelado

Coloque o frigorífico num piso resistente e plano (chão) para o manter estável, caso contrário, ocorrerá vibração e ruído. Quando o frigorífico é colocado sobre pisos revestidos com alcatifa, palhinha, cloreto de polivinilo, devem colocar-se placas de apoio resistentes por baixo do frigorífico, de modo a evitar a mudança de cor devido à dissipação de calor.



**Assegurar uma ventilação desimpedida em redor do aparelho ou numa estrutura embutida.**

## Preparativos para a utilização

### 1. Tempo em pé

Após o frigorífico estar devidamente instalado e bem limpo, não o ligue imediatamente. Certifique-se de energizar o frigorífico após mais de 1 hora de pé, de modo a assegurar o seu funcionamento normal.

### 2. Limpeza

Confirmar as peças acessórias dentro do frigorífico e limpar o interior com um pano macio.

### 3. Ligar a corrente

Inserir a ficha numa tomada resistente para ligar o compressor. Após 1 hora, abrir a porta do congelador, se a temperatura dentro do compartimento de congelação baixar claramente, indica que o sistema de refrigeração está a funcionar normalmente.

### 4. Armazenamento de géneros alimentícios

Após o frigorífico funcionar durante um período de tempo, a temperatura interna do frigorífico será controlada automaticamente de acordo com a definição de temperatura do utilizador. Após o frigorífico estar completamente arrefecido, colocar os alimentos, que normalmente precisam de 2~3 horas para serem completamente arrefecidos. No verão, quando a temperatura é alta, são necessárias mais de 4 horas para que os alimentos sejam completamente arrefecidos (tente abrir a porta do frigorífico o menos possível antes que a temperatura interna diminua).



Se o frigorífico for instalado num local com humidade, certifique-se de verificar se o fio de terra e o disjuntor de fuga estão normais. Se forem produzidos ruídos de vibração devido ao contacto do frigorífico com a parede ou se a parede ficar escurecida por convecção de ar à volta do compressor, afastar o frigorífico da parede. A instalação do frigorífico pode causar ruído de interferência ou caos de imagem no telemóvel, telefone de linha fixa, recetor de rádio, aparelho de televisão à sua volta, por isso tente manter o frigorífico o mais afastado possível nesse caso.

## IV. Funções

### Ajuste da temperatura

A temperatura do aparelho pode ser ajustada rodando o disco do termóstato.

O termóstato pode ser regulado entre 1 e 7.

- 1 é a definição mais quente.
- 7 é a definição mais fria.
- Coloque o disco em OFF para desligar a função de arrefecimento.
- Em condições de funcionamento normais (na primavera e no outono), recomenda-se a regulação da temperatura para 4.
- No verão ou quando a temperatura ambiente é alta, recomenda-se regular a temperatura para 3-4, de modo a garantir a temperatura do frigorífico e do congelador e reduzir o tempo de funcionamento contínuo do frigorífico; e no inverno ou quando a temperatura ambiente for baixa, recomenda-se definir a temperatura para 5-6 para evitar o início/paragem frequentes do frigorífico.

Notas: As temperaturas podem variar em relação às temperaturas de regulação devido aos ciclos dos compressores e às condições externas.

### Fast Freeze

1. O congelamento rápido transforma a água na forma de alimentos em cristal de gelo fino, de modo a evitar que a membrana celular seja danificada e que o citoplasma se perca ao descongelar, preservando assim a frescura original e a nutrição dos alimentos.

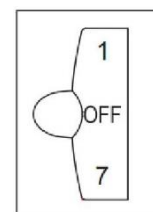

- Os alimentos frescos e o peixe a conservar durante muito tempo devem ser congelados de forma rápida. Para realizar a congelação rápida, por favor ajustar o botão para o modo "7" antes de adicionar os alimentos.
- Após a congelação rápida, voltar a rodar o botão para o seu modo original (em geral, o tempo de congelação rápida não deve exceder 4 horas).

**Notas:** A regulação do termóstato de '6' ou '7' é adequada quando a temperatura ambiente é inferior a 16°C, mas pode levar à formação de gelo se o frigorífico continuar a funcionar nessa regulação durante muito tempo com uma temperatura ambiente normal, que pertence ao fenómeno normal. Neste caso, recomenda-se que se reajuste a regulação do termóstato de forma apropriada.

## V. Instruções para o armazenamento de alimentos

### Precauções de utilização

- Os frigoríficos podem não operar de forma consistente (possibilidade de descongelação ou de a temperatura pode ficar demasiado quente no compartimento de congelados) se for colocado, durante um período prolongado, abaixo do limite de frio da gama de temperaturas para a qual o frigorífico foi desenhado.
- A informação do tipo de clima do aparelho é fornecida na placa de classificação.
- A temperatura interna pode ser afetada por fatores tais como a localização do frigorífico, a temperatura ambiente e a frequência de abertura da porta, etc., e, se apropriado, um aviso de que a regulação de qualquer dispositivo de controlo de temperatura pode ter de ser variada para permitir que estes fatores sejam tidos em conta.
- As bebidas efervescentes não devem ser armazenadas no compartimento de congelação ou no compartimento de baixa temperatura, e alguns produtos, como os gelados de água, não devem ser consumidos demasiado frios.

### Local de armazenamento de alimentos

Devido à circulação de ar frio no frigorífico, a temperatura de cada zona do frigorífico é diferente, pelo que diferentes tipos de alimentos devem ser colocados em zonas diferentes.

O compartimento de alimentos frescos é adequado para o armazenamento de alimentos que não precisam de ser congelados, alimentos cozinhados, cerveja, ovos, alguns condimentos que necessitam de conservação a frio, leite, sumo de fruta, etc. A gaveta para legumes e vegetais é adequada para a conservação de legumes, frutas, etc.

O compartimento de congelação é adequado para o armazenamento de gelados, alimentos congelados e os alimentos a conservar durante muito tempo.

### Utilização do compartimento de alimentos frescos

Prateleira do frigorífico: Ao remover a prateleira, levante-a primeiro, e depois puxe-a para fora; e ao instalar a prateleira, coloque-a em posição antes de a colocar no chão. (Para a prateleira de duas secções, empurrar a primeira secção para a extremidade traseira, e depois puxar a segunda secção para fora). Manter a flange traseira da prateleira para cima, para evitar que os alimentos entrem em contacto com a parede do revestimento. Ao retirar ou colocar na prateleira, segure-a com firmeza, e manuseie-a com cuidado para evitar danos.

Gaveta para legumes e verduras: Puxar a gaveta para legumes e vegetais para aceder aos alimentos. Depois de utilizar ou limpar a placa de cobertura da gaveta para legumes e vegetais, não se esqueça de a colocar novamente sobre a gaveta para legumes e vegetais, para que a temperatura interna da gaveta para legumes e vegetais não seja afetada.

### Como utilizar a caixa de fazer gelo

Colocar a caixa de fazer gelo na posição superior do compartimento do congelador, de modo a gelar o mais rapidamente possível.

### Precauções para o armazenamento de alimentos

É melhor limpar os alimentos e enxugá-los antes de os guardar dentro do frigorífico. Antes de os alimentos serem colocados no frigorífico, é aconselhável selá-los, de modo a evitar a evaporação da água para manter as frutas e legumes frescos, por um lado, e evitar manchas de odor, por outro.

Não colocar demasiados alimentos ou alimentos demasiado pesados dentro do frigorífico. Manter espaço suficiente entre os alimentos; se estiverem demasiado próximos, o fluxo de ar frio será bloqueado, afetando assim o efeito de refrigeração.

Não armazenar alimentos em excesso ou com peso excessivo, para evitar que a prateleira seja esmagada. Ao armazenar os alimentos, mantenha alguma distância da parede interior; e não coloque os alimentos ricos em água demasiado perto da parede traseira do frigorífico, para que não fiquem congelados na parede interior.

Armazenamento categorizado de alimentos: Os alimentos devem ser armazenados por categoria, com os alimentos que se comem todos os dias colocados em frente da prateleira, de modo que a duração da abertura da porta possa ser encurtada e a deterioração dos alimentos devido à sua expiração possa ser evitada.

Dicas para poupança de energia: Deixar a comida quente arrefecer até à temperatura ambiente antes de a colocar no frigorífico. Colocar os alimentos congelados no compartimento de alimentos frescos para descongelar, utilizando a baixa temperatura dos alimentos congelados para arrefecer os alimentos frescos, poupando assim energia.

### Armazenamento de frutas e legumes

No caso de aparelhos frigoríficos com compartimento de refrigeração, deve ser feita uma declaração na qual se indica que alguns tipos de vegetais e frutas frescas são sensíveis ao frio e, portanto, não são adequados para armazenamento neste tipo de compartimento.

### **Utilização do compartimento de armazenamento de alimentos congelados**

A temperatura do congelador é controlada abaixo de -18 °C, e é aconselhável armazenar os alimentos para conservação a longo prazo no compartimento de congelação, mas a duração de conservação indicada na embalagem dos alimentos deve ser respeitada.

As gavetas do congelador são utilizadas para armazenar alimentos que precisam de ser congelados. Grandes porções de carne e peixe devem ser cortadas em pequenos pedaços e embaladas em sacos de conservação antes de serem distribuídas uniformemente dentro das gavetas do congelador.

- ★ Deixar os alimentos quentes arrefecer até à temperatura ambiente antes de os colocar no compartimento do congelador.
- ★ Não colocar um recipiente de vidro com líquido ou líquido enlatado que esteja selado no compartimento do congelador, de modo a evitar que rebente devido à expansão do volume depois de o líquido ficar congelado.
- ★ Dividir os alimentos em porções pequenas de forma apropriada
- ★ É melhor embalar os alimentos antes de os congelar, e o saco de embalagem utilizado deve estar seco, no caso de os sacos de embalagem serem congelados juntos. Os alimentos devem ser embalados ou cobertos por materiais adequados que sejam resistentes, insípidos, impermeáveis ao ar e à água, não tóxicos e isentos de poluição, para evitar a contaminação cruzada e a transferência de odores.

### **Dicas para comprar alimentos congelados**

1. Quando estiver a comprar alimentos congelados, consulte as orientações de armazenamento na embalagem. Poderá armazenar cada item de alimentos congelados durante o período indicado conforme a classificação por estrelas. Este é normalmente o período indicado como "Consumir de preferência antes de x", que se encontra na parte da frente da embalagem.
2. Verifique a temperatura da prateleira dos alimentos congelados na loja onde compra os alimentos congelados.
3. Certifique-se de que a embalagem de alimentos congelados está em perfeitas condições.
4. Compre sempre produtos congelados por último na sua viagem de compras ou visita ao supermercado.
5. Tente manter os alimentos congelados juntos durante as compras e na viagem de regresso a casa, pois isto ajudará a manter os alimentos mais frescos.
6. Não compre comida congelada a menos que a possa congelar de imediato. Sacos isolados especiais podem ser comprados na maioria dos supermercados e lojas da especialidade. Estes mantêm os alimentos congelados frios durante mais tempo.
7. Para alguns alimentos, o descongelamento antes de cozinhar é desnecessário. Os legumes e as massas podem ser adicionados diretamente à água a ferver ou cozidos a vapor. Os molhos e sopas congelados podem ser colocados numa caçarola e aquecidos suavemente até serem descongelados.
8. Utilizar alimentos de qualidade e manipulá-los o menos possível. Quando os alimentos são congelados em pequenas quantidades, é necessário menos tempo para congelar e descongelar.
9. Estimar a quantidade de alimentos a serem congelados. Ao congelar grandes quantidades de alimentos frescos, ajuste o botão de controlo de temperatura para o modo baixo, com a temperatura do congelador reduzida. Assim, os alimentos podem ser congelados de forma rápida, com a frescura dos alimentos bem conservada.

## **VI. Dicas para necessidades especiais**

### **Mudança do frigorífico/congelador**

#### **• Localização**

Não coloque o seu frigorífico/congelador perto de uma fonte de calor, por exemplo, fogão, caldeira ou radiador. Evite a luz direta do sol em anexos ou salas com exposição solar.

#### **• Nivelamento**

Certifique-se de nivelar o seu frigorífico/congelador utilizando os pés de nivelamento frontais. Se não estiver nivelado, o desempenho da junta de vedação da porta do frigorífico/congelador será afetado, ou pode mesmo levar à falha de funcionamento do seu frigorífico/congelador.

Após colocar o frigorífico/congelador em posição, aguardar 4 horas antes de o utilizar, de modo a permitir que o refrigerante se instale.

#### **• Instalação**

Não cubra nem bloqueie as aberturas ou grelhas do seu aparelho.

Quando estiver fora durante um longo período de tempo

- Se o aparelho não for utilizado durante vários meses, desligue-o primeiro, e depois desconecte a ficha da tomada de parede.
- Retire todos os alimentos.
- Limpe e seque o interior muito bem. Para evitar odores e o crescimento de bolor, deixe a porta entreaberta: bloqueie ou mande retirar a porta, se necessário.
- Mantenha o aparelho limpo num local seco, ventilado e longe de fontes de calor, posicione o aparelho suavemente, e não coloque objetos pesados por cima dele.
- A unidade não deve ser acessível às brincadeiras de crianças.

## VII. Manutenção e limpeza

 **Antes de limpar, desconectar primeiro a ficha da tomada; não ligar ou desligar a ficha com a mão molhada, pois existe o risco de choque elétrico e ferimentos. Não derramar água diretamente sobre o frigorífico, para evitar ferrugem, fugas de eletricidade e acidentes. Não estique as mãos no fundo do frigorífico, uma vez que poderá ser arranhado por cantos afiados de metal.**

### Limpeza interna e limpeza externa

Os resíduos alimentares no frigorífico são suscetíveis de produzir mau cheiro, pelo que o frigorífico deve ser limpo regularmente. O compartimento de alimentos frescos é normalmente limpo uma vez por mês.

Retirar todas as prateleiras, gaveta para legumes e verduras, prateleiras de garrafas, tábua de cobertura, e gavetas, etc., e limpá-las com uma toalha ou esponja macia mergulhada em água morna ou detergente neutro.

Limpar as poeiras acumuladas no painel traseiro e placas laterais do frigorífico com frequência.

Depois de usar detergente, não se esqueça de o enxaguar com água limpa, e depois secar.

 **Não utilizar escova de cerdas, escova de arame de aço, detergente, sabão em pó, detergente alcalino, benzeno, gasolina, ácido, água quente e outras substâncias corrosivas ou solúveis para limpar a superfície do interior, junta de porta, peças decorativas de plástico, etc., de modo a evitar danos.**

Limpar cuidadosamente a junta da porta, limpar a ranhura usando um pauzinho de madeira embrulhado com fio de algodão. Após a limpeza, fixar primeiro os quatro cantos da junta da porta, e depois incorporá-la segmento por segmento na ranhura da porta.

Interrupção do fornecimento de energia ou falha do sistema de refrigeração

- Cuidar dos alimentos congelados em caso de não funcionamento prolongado do aparelho frigorífico (tal como interrupção do fornecimento de energia ou falha do sistema frigorífico).
- Tente abrir a porta do frigorífico o menos possível, desta forma os alimentos podem permanecer seguros e frescos durante horas, mesmo no verão quente.
- Se receber o aviso de corte de energia com antecedência:

- 1) Ajustar o botão do termóstato para o modo alto com uma hora de antecedência, para que os alimentos fiquem totalmente congelados (não armazenar novos alimentos durante este tempo!). Restabelecer o modo de temperatura para a configuração original quando a alimentação elétrica voltar ao normal de forma atempada.
- 2) Também se pode fazer gelo com um recipiente estanque, e colocá-lo na parte superior do congelador, de modo a prolongar o tempo de armazenamento dos alimentos frescos.

 **Nota: Uma vez utilizado o frigorífico, é melhor utilizá-lo continuamente; e em circunstâncias normais, não interromper a sua utilização, de modo a não afetar a vida útil.**

### Descongelamento

Após um período de utilização, será formada uma fina camada de gelo na superfície da parede interna do compartimento do congelador (ou evaporador), que pode afetar o efeito de refrigeração se exceder 5 mm de espessura. Neste caso, é necessário raspar suavemente o gelo usando um raspador de gelo em vez de ferramentas de metal ou afiadas. O gelo precisa de ser eliminado a cada 3 meses ou mais, e se a utilização normal das gavetas e o acesso normal aos alimentos for afetado pelo gelo, certifique-se de o remover atempadamente. Seguir os seguintes passos para remover o gelo:

1. Retirar os alimentos congelados, desligar a rede elétrica, abrir a porta do frigorífico e remover suavemente o gelo da parede interior com um raspador de gelo. Para acelerar o processo de descongelamento, sugere-se colocar uma tigela de água quente dentro do frigorífico/congelador, e quando o gelo sólido se soltar, utilize um raspador de gelo para o raspar e depois retirá-lo.
2. Após a descongelação, limpar o interior do frigorífico/congelador e ligar a fonte de alimentação.
  1. Antes de realizar a substituição da lâmpada pressione e rode sempre o seletor de controlo do termóstato para a posição «OFF», desligando-o assim da alimentação elétrica.
  2. Segure e levante a tampa da lâmpada.
  3. Retire a lâmpada antiga desenroscando-a para a esquerda.
  4. Substitua por uma nova lâmpada (Max. 10W) enroscando-a para a direita certificando-se de que esta fica bem fixa no suporte da lâmpada.
  5. Volte a colocar a cobertura da luz e volte a conectar o frigorífico/congelador à alimentação elétrica e ligue-o.

### Verificação de segurança após manutenção

O cabo de alimentação está partido ou danificado?

A ficha de alimentação está firmemente inserida na tomada?

A ficha de alimentação está anormalmente sobreaquecida?

 **Nota: Podem ocorrer choques elétricos e incêndios se o cabo elétrico e as fichas estiverem danificados ou manchados pelo pó. Em caso de qualquer anomalia, por favor desconecte a ficha e entre em contacto com o fornecedor.**

## VIII. Análise e eliminação de falhas simples

No que diz respeito às seguintes pequenas falhas, nem todas as falhas precisam de ser corrigidas pelo pessoal do serviço técnico, podendo ser resolvidas por conta própria.

Caso	Inspeção	Soluções
<ul style="list-style-type: none"> <li>• Completamente sem refrigeração</li> </ul>	<ul style="list-style-type: none"> <li>• A ficha de alimentação está desligada?</li> <li>• Os disjuntores e os fusíveis estão partidos?</li> <li>• Sem eletricidade ou desengate do fio?</li> <li>• Onde está instalado o frigorífico? Localizado em varandas, garagens, armazéns e outros locais onde a temperatura ambiente é inferior a 10°C?</li> </ul>	<ul style="list-style-type: none"> <li>• Reconectar</li> <li>• Abrir a porta e verificar se a lâmpada está acesa.</li> <li>• Corte de energia ou tropeço de linha?</li> <li>• Instalar o frigorífico num local que esteja protegido e a temperatura ambiente seja superior a 10°C. Se o seu frigorífico estiver instalado com temperaturas demasiado baixas, o sistema de arrefecimento interno pode não funcionar corretamente.</li> </ul>
<ul style="list-style-type: none"> <li>• Ruído anormal</li> </ul>	<ul style="list-style-type: none"> <li>• O frigorífico está estável?</li> <li>• O frigorífico chega à parede?</li> </ul>	<ul style="list-style-type: none"> <li>• Ajuste dos pés ajustáveis do frigorífico.</li> <li>• Fora da parede.</li> </ul>
<ul style="list-style-type: none"> <li>• Má eficiência de refrigeração</li> </ul>	<ul style="list-style-type: none"> <li>• Insere comida quente ou demasiada comida?</li> <li>• Abre a porta frequentemente?</li> <li>• Prende o saco alimentar ao selo da porta?</li> <li>• Luz solar direta ou perto de uma fomalha ou fogão?</li> <li>• Está bem ventilado?</li> <li>• Ajuste de temperatura demasiado alto?</li> </ul>	<ul style="list-style-type: none"> <li>• Colocar alimentos no frigorífico apenas quando os alimentos quentes arrefecerem.</li> <li>• Verificação e fecho da porta.</li> <li>• Remover o frigorífico da fonte de calor.</li> <li>• Diminuir a distância para manter a boa ventilação.</li> <li>• Regulação para a temperatura apropriada.</li> </ul>
<ul style="list-style-type: none"> <li>• Cheiro peculiar no frigorífico</li> </ul>	<ul style="list-style-type: none"> <li>• Alguma comida estragada?</li> <li>• Precisa de limpar o frigorífico?</li> <li>• Embala alimentos com sabores fortes?</li> </ul>	<ul style="list-style-type: none"> <li>• Deitar fora comida estragada.</li> <li>• Limpar o frigorífico.</li> <li>• Embalagem de alimentos com sabores fortes.</li> </ul>



Nota: Se as descrições acima não resolverem o problema, não realize a desmontagem e reparação por conta própria. As reparações realizadas por pessoas inexperientes podem causar ferimentos e avarias graves. Contacte a loja local onde realizou a compra. Este produto deve ser alvo de assistência técnica por um técnico autorizado e apenas devem ser usadas peça sobresselentes originais.

Quando o aparelho não for utilizado durante longos períodos, desligar do fornecimento de eletricidade, remover todos os alimentos e limpar o aparelho, deixando a porta entreaberta para evitar odores desagradáveis.

## IX. Certificações

Informação elétrica

Este aparelho elétrico deve estar ligado à terra.

Este produto está equipado com uma ficha adequada para todas as casas equipadas com tomadas que satisfaçam as especificações atuais

Se a ficha instalada não for adequada para as suas tomadas, esta deve ser cortada e eliminada com cuidado. Para evitar um possível risco de choque, não insira a ficha eliminada numa tomada.

## X. Instruções de recuperação segura

### Eliminação

Os aparelhos em fim de vida ainda têm algum valor adicional. Uma abordagem amigável do ambiente assegurará que as matérias-primas valiosas sejam recicladas.

Os refrigerantes utilizados no seu equipamento e materiais de isolamento requerem procedimentos especiais de manuseamento. Certifique-se de que não há danos na parte de trás do equipamento antes de o manusear.

Informações atualizadas sobre as opções de eliminação de equipamento antigo e da embalagem de equipamento antigo podem ser obtidas junto da secretaria municipal local.

Eliminação correta deste produto	
	<p>Esta marcação indica que este produto não deve ser eliminado com outros resíduos domésticos em toda a UE. Para evitar possíveis danos no meio ambiente ou à saúde humana devido à eliminação descontrolada de resíduos, reciclar de forma responsável para promover a reutilização sustentável dos recursos materiais. Para devolver o dispositivo utilizado, utilize os sistemas de devolução e recolha ou contacte o revendedor onde o produto foi comprado. Este pode levar este produto para reciclagem ambientalmente segura.</p>



## Avisos sobre eliminação

- ✘ Os materiais de espuma de refrigeração e ciclopentano utilizados no frigorífico são inflamáveis. Por conseguinte, quando o frigorífico é eliminado, deve ser mantido afastado de qualquer fonte de incêndio e ser reciclado por uma empresa de recuperação especial, com uma qualificação correspondente, em vez de ser eliminado por combustão, de modo a evitar danos ao ambiente ou outros danos.
- ✘ Quando o frigorífico for eliminado, desmonte as portas e retire a vedação da porta e as prateleiras; ponha as portas e as prateleiras num lugar adequado, de modo a evitar que uma criança fique presa no seu interior.

## INSTRUÇÕES DE INVERSÃO DE PORTAS

Se o aparelho for colocado de costas ou de lado por qualquer período de tempo durante este processo, deve ser-lhe permitido permanecer em pé durante 6 horas antes de o ligar para evitar danos nos componentes internos.

1. Remover a tampa da dobradiça e a dobradiça superior do lado superior direito do frigorífico. Remover a tampa do orifício do parafuso do lado superior esquerdo do frigorífico.

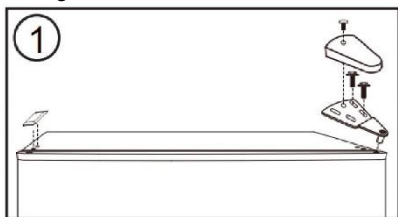

2. Retirar a porta do frigorífico da estrutura do frigorífico. Mover a ficha da dobradiça do lado superior esquerdo para o lado superior direito da porta.

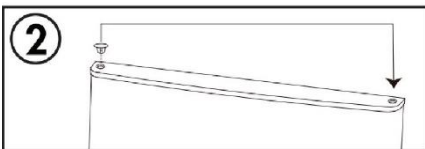

3. Retirar a dobradiça central do frigorífico do lado direito. Remover as tampas dos orifícios dos parafusos do lado esquerdo do frigorífico.

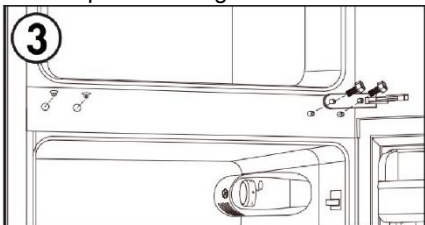

4. Retirar a porta do congelador do frigorífico. Mover a ficha da dobradiça do lado superior esquerdo para o lado superior direito da porta.

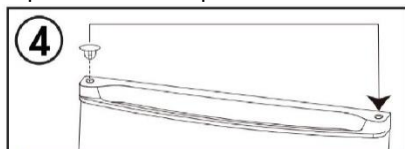

5. Remover o batente da porta do lado inferior direito da porta, e instalar o batente da porta no lado inferior esquerdo da porta.

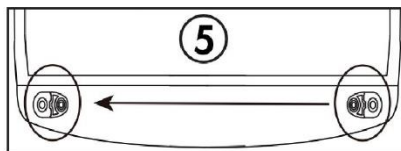

6. Retirar a dobradiça inferior do lado inferior direito do frigorífico. Retirar ambos os pés ajustáveis. Retirar o pino inferior da dobradiça, virar a dobradiça e reinstalar o pino da dobradiça do outro lado. Instalar a dobradiça inferior no lado inferior esquerdo do frigorífico. Instalar ambos os pés ajustáveis.

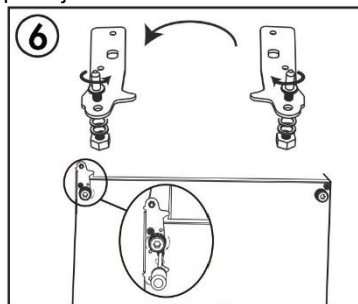

7. Instalar a porta do congelador. Instalar a dobradiça central no lado esquerdo do frigorífico. Instalar as tampas dos orifícios dos parafusos no lado direito do frigorífico.

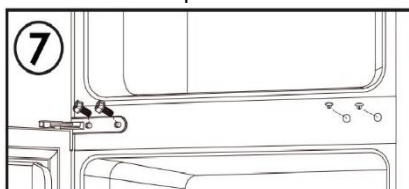

8. Montar a porta do frigorífico. Instalar a dobradiça superior e a tampa da dobradiça no lado superior esquerdo do frigorífico. Instalar a tampa do orifício do parafuso no lado superior direito do frigorífico.

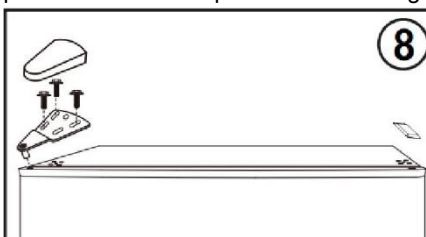

Nota: Certifique-se de que as juntas de borracha fazem uma boa vedação com o frigorífico a toda a volta das portas antes de apertar os parafusos da dobradiça.

Para entrar em contato com a assistência técnica, visite nosso site: <https://corporate.haieurope.com/en/> Na seção "Website", escolha a marca do seu produto e seu país. Você será redirecionado para o site específico onde você pode encontrar o número de telefone e formulário para contato assistência técnica.

Para mais informações sobre o produto, consulte <https://eprel.ec.europa.eu/> ou digitalize o QR da etiqueta energética fornecida com o aparelho.

# I. SIGURANȚĂ



## AVERTIZARE!

Efectuarea unor lucrări de service sau reparații care implică îndepărtarea capacelor, reprezintă un pericol pentru orice persoană în afară de personalul autorizat de service. Pentru a evita riscul de electrocutare, nu încercați să reparați acest aparat pe cont propriu.

## AVERTIZARE!

Risc de incendiu/material inflamabil.



## Sfaturi de siguranță

**N**u folosiți aparate electrice, cum ar fi un uscător de păr sau un dispozitiv de încălzire pentru a dezgheța combina frigorifică.

**R**ecipientele cu gaze sau lichide inflamabile pot prezenta scurgeri la temperaturi scăzute.

**N**u depozitați recipiente cu materiale inflamabile, cum ar fi tuburi de spray-uri, cartușe de reumplere pentru stingătoare, etc., în combina frigorifică.

**N**u puneți băuturi carbogazoase sau gazoase în compartimentul congelator. Înghețata de băț poate provoca „arsuri cauzate de îngheț”, dacă se consumă direct din combina frigorifică.

**N**u scoateți articolele din compartimentul combinei frigorifice dacă aveți mâinile ude/umede deoarece acest lucru ar putea cauza abraziuni ale pielii sau „arsuri cauzate de îngheț”. Sticlele și conservele nu trebuie așezate în compartimentul congelator deoarece se pot sparge atunci când conținutul lor îngheață.

**D**uratele de depozitare recomandate de producător trebuie respectate. Consultați instrucțiunile relevante.

**N**u permiteți copiilor să modifice comenzile sau să se joace cu combina frigorifică. Combina frigorifică este grea. Aveți grijă atunci când o mutați. Este periculos să modificați specificațiile sau să încercați să modificați acest produs în orice mod.

**N**u depozitați gaze sau lichide inflamabile în interiorul combinei frigorifice.

**Î**n cazul în care cablul de alimentare este deteriorat, acesta trebuie înlocuit de către producător, agentul de service sau de persoane calificate similare pentru a evita orice pericol.

**A**cest aparat poate fi utilizat de către copiii cu vârste de minim 8 ani și de către persoanele cu abilități fizice, senzoriale sau mentale reduse sau fără experiență sau cunoștințe, cu condiția să fie supravegheate sau instruite corespunzător privind modul de utilizare a acestui aparat în siguranță și să înțeleagă pericolele implicate. Nu lăsați copiii să se joace cu aparatul. Curățarea și întreținerea de către utilizator nu vor fi efectuate de copii fără supraveghere.

**A**cest aparat frigorific nu este destinat utilizării ca aparat încorporabil.

**A**cest aparat este destinat utilizării casnice și utilizărilor asemănătoare, cum ar fi:

- în zona de bucătărie pentru personalul din magazine, în birouri sau alte medii de lucru;
- ferme și clienții din hoteluri, moteluri și alte tipuri de medii rezidențiale;
- pensiuni;
- aplicații de catering și alte aplicații non-retail similare.

**M**ențineți fantele de aerisire din carcasa aparatului sau pe cele încorporate în structură neobstrucționate.

**N**u utilizați dispozitive mecanice sau alte mijloace de a accelera procesul de decongelare, în afara celor recomandate de producător.

**N**u deteriorați circuitul frigorific.

**N**u utilizați aparate electrice în interiorul compartimentelor de depozitare a alimentelor ale aparatului decât dacă acestea sunt de tipul recomandat de către producător.

**N**u depozitați substanțe explozive, cum ar fi canistrelor de aerosoli cu gaz inflamabil în interiorul acestui aparat.

Aparatul nu este destinat utilizării de către persoane (inclusiv copii) cu abilități fizice, senzoriale sau mentale reduse sau lipsite de experiență și cunoștințe, cu excepția cazului în care sunt supravegheate, sau au fost instruite cu privire la utilizarea în siguranță a aparatului, de către o persoană responsabilă cu siguranța lor. Copiii trebuie supravegheați pentru a vă asigura că nu se joacă cu aparatul.

- **AVERTISMENT:** Mențineți fantele de aerisire din carcasa aparatului sau pe cele încorporate în structură neobstrucționate.

- **AVERTISMENT:** Nu utilizați dispozitive mecanice sau alte mijloace de a accelera procesul de decongelare, în afara celor recomandate de producător.

- **AVERTISMENT:** Nu deteriorați circuitul frigorific.

- **AVERTISMENT:** Nu utilizați aparate electrice în interiorul compartimentelor de depozitare a alimentelor ale aparatului decât dacă acestea sunt de tipul recomandat de către producător.

- **AVERTISMENT:** Aparatele frigorifice, mai ales o combină frigorifică de tip I, ar putea să nu funcționeze constant (posibilitatea dezghețării conținutului sau a creșterii excesive a temperaturii în compartimentul pentru alimente congelate) atunci când sunt depozitate pentru o perioadă lungă de timp sub limita rece a intervalului de temperaturi pentru care este proiectat aparatul frigorific;

- **AVERTISMENT:** Este necesar ca pentru ușile sau capacele prevăzute cu încuietori și chei, cheile să nu fie păstrate la îndemâna copiilor și nu în apropierea aparatului frigorific pentru a preveni blocarea copiilor în interior.

- **AVERTISMENT:** Agentul frigorific utilizat în aparatul dumneavoastră și materialele de izolare necesită proceduri speciale de eliminare.

- **AVERTISMENT:** Atunci când poziționați aparatul, cablul de alimentare nu trebuie să fie prins sau deteriorat.

- **AVERTISMENT:** Nu amplasați prizele portabile multiple sau alimentările portabile în spatele aparatului.

Încărcarea și descărcarea acestui aparat frigorific poate fi efectuată de copii cu vârste cuprinse între 3 și 8 ani.

Pentru a evita contaminarea alimentelor, vă rugăm să respectați următoarele instrucțiuni:

- Deschiderea ușii pentru perioade lungi de timp poate provoca o creștere semnificativă a temperaturii în compartimentele aparatului.
- Curățați regulat suprafețele care pot intra în contact cu alimente și sisteme de drenaj accesibile.
- Curățați rezervoarele de apă dacă nu au fost utilizate timp de 48 de ore; spălați sistemul de apă conectat la o sursă de alimentare în cazul în care apa nu a circulat timp de 5 zile.
- Păstrați carnea crudă și peștele în recipiente adecvate în frigider, astfel încât să nu fie în contact cu alte alimente sau să nu picure pe alte alimente.
- Compartimentele de două stele pentru alimente congelate sunt potrivite pentru depozitarea alimentelor congelate, depozitarea sau pregătirea înghețatei și pregătirea cuburilor de gheață.
- Compartimentele de una, două și trei stele nu sunt potrivite pentru înghețarea alimentelor proaspete.
- Dacă aparatul este lăsat gol pentru perioade lungi de timp, opriți, dezghețați, curățați, uscați și lăsați ușa deschisă pentru a preveni apariția mușgaiului în interiorul aparatului.

## Conexiunea electrică

### ⚡ AVERTIZARE ⚡

Cablul de alimentare al acestui aparat este prevăzut cu un ștecăr, potrivit cu prizele de perete standard, pentru a minimiza posibilitatea de electrocutare.

În orice situație, cablul de alimentare trebuie să fie împământat.

Acest aparat frigorific necesită o priză electrică standard de 220-240V c.a. 50Hz, cu împământare.

Acest aparat frigorific nu este proiectat pentru a fi utilizat cu un invertor.

Cablul trebuie securizat în spatele aparatului și nu trebuie lăsat expus sau atârând pentru a preveni vătămarea accidentală.

Nu scoateți niciodată frigiderul din priză trăgând de cablul de alimentare. Apucați întotdeauna ferm și trageți drept din priză.

Nu folosiți un prelungitor cu acest aparat. În cazul în care cablul de alimentare este prea scurt, solicitați unui electrician calificat sau unui tehnician de service să instaleze o priză în apropierea aparatului. Utilizarea unui prelungitor poate afecta negativ performanța unității. Utilizarea necorespunzătoare a piciorului împământat poate duce la riscul de electrocutare.

În cazul în care cablul de alimentare este deteriorat, înlocuiți-l la un centru de service autorizat.

## Intervalul de temperatură

Informațiile despre intervalul de temperatură al aparatului sunt furnizate pe plăcuța cu date tehnice. Acest interval indică la ce temperatură ambientală (adică temperatura camerei în care funcționează aparatul) funcționarea aparatului este una optimă (corectă).

Intervalul de temperatură	Temperatura ambientală admisă
SN	de la +10°C la +32°C
N	de la +16°C la +32°C
ST	de la +16°C la +38°C
T	de la +16°C la +43°C

Notă: Având în vedere valorile limită ale intervalului de temperatură ambientală pentru clasele de temperatură pentru care este proiectat aparatul frigorific și faptul că temperaturile interne ar putea fi afectate de factori precum amplasarea aparatului frigorific, temperatura ambientală și frecvența deschiderii ușii, se poate modifica setarea oricărui dispozitiv de control al temperaturii pentru a permite acești factori, dacă este cazul.



Notă: Când funcționează într-un mediu diferit de tipul de temperatură specificat (adică, dincolo de intervalul nominal de temperatură ambientală), este posibil ca aparatul să nu poată menține temperaturile dorite în compartiment.

## Încuietori

În cazul în care frigiderul dvs. este dotat cu o încuietoare, nu lăsați cheile la îndemână și nici în apropierea aparatului pentru a preveni blocarea copiilor. Dacă eliminați un frigider vechi, rupeți încuietorile sau zăvoarele vechi, ca măsură de protecție.

## Fără freon

Pentru frigider se utilizează un agent frigorific fără freon (R600a) și un material izolator spumant (ciclopentan), care nu afectează stratul de ozon și are un impact foarte mic asupra încălzirii globale. R600a este inflamabil și este sigilat într-un sistem de refrigerare, fără scurgeri în timpul utilizării normale. În cazul unei scurgeri de agent frigorific din cauza deteriorării circuitului de agent frigorific, asigurați-vă că țineți aparatul departe de flăcări deschise și deschideți ferestrele pentru ventilație cât mai repede posibil.

## II. Caracteristicile produsului

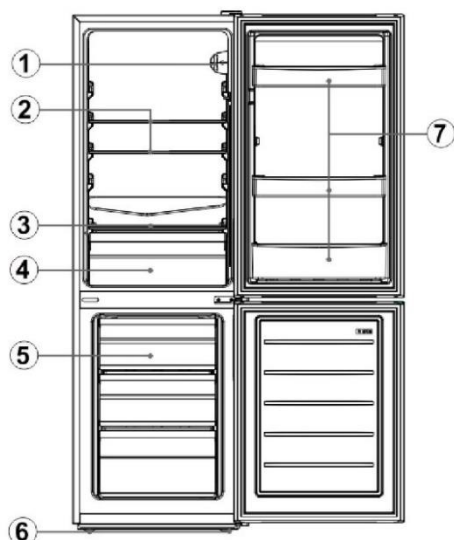

Nu	Descriere
1	Termostat
2	Rafturi din sticlă pentru frigider
3	Capacul sertarului
4	Sertar
5	Sertare congelator
6	Picioare de nivelare
7	Rafturi pentru sticle

Datorită inovațiilor tehnologice, este posibil ca descrierile produselor din acest manual să nu fie conforme pe deplin cu frigiderul dvs. Detaliile sunt în conformitate cu articolul fizic.

## III. Pregătirea pentru utilizarea aparatului

### Locul instalării

#### 1. Starea ventilației

Poziția pe care o alegeți pentru instalarea frigiderului trebuie să fie una bine ventilată și unde să existe mai puțin aer cald. Nu amplasați frigiderul lângă o sursă de căldură precum aragazul sau boilerul și feriți-l de lumina directă a soarelui, garantând astfel efectul de răcire și economisind în același timp consumul de energie. Nu poziționați frigiderul într-un loc unde există umezeală, pentru a preveni coroziunea sa și scurgerile de curent. **Rezultatul dintre cantitatea totală de agent frigorific cu care este încărcat frigiderul împărțit la spațiul total al încăperii în care se află frigiderul nu trebuie să fie sub 8g/m<sup>3</sup>.**

Notă: Cantitatea de agent frigorific încărcat pentru frigider poate fi găsită pe plăcuța de identificare.

#### 2. Spațiu pentru disiparea căldurii

Frigiderul degajă căldură mediului înconjurător în timpul funcționării sale. Prin urmare, trebuie lăsat un spațiu liber de cel puțin 30 mm în partea superioară, de peste 100 mm în ambele laterale și de peste 50 mm în partea din spate a frigiderului.

Dimensiuni în mm:

I	D	H	A	B	C(°)	E	F
470	495	1440	792	923	130±5	50	100

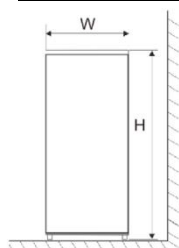

Fig. 1

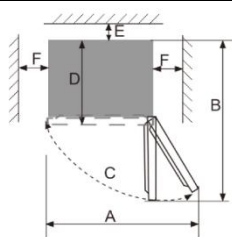

Fig. 2

Notă: Ilustrațiile figura 1 și figura 2 trebuie utilizate doar ca o diagramă schematică a dimensiunii cererii de spațiu pentru produse.

### 3. Suprafață uniformă

Așezați frigiderul pe o suprafață solidă și dreaptă (podeaua) pentru a-l menține stabil; în caz contrar, vor apărea vibrații și zgomot. Când frigiderul este amplasat pe materiale așezate deasupra pardoselii precum pe covor, rogojină, clorură de polivinil, este necesar să amplasați sub frigider plăcile solide, pentru a preveni schimbarea culorii din cauza disipării căldurii.

**! În jurul aparatului sau într-o structură încastată trebuie păstrată o ventilație liberă.**

## Pregătirea pentru utilizarea aparatului

### 1. Timpul de așteptare

După ce frigiderul este instalat corect și bine curățat, nu-l porniți imediat. Asigurați-vă că alimentați frigiderul după mai mult de 1 oră de așteptare, pentru a asigura funcționarea normală a acestuia.

### 2. Curățare

Confirmați piesele accesorii din interiorul frigiderului și ștergeți interiorul cu o cârpă moale.

### 3. Pornirea

Introduceți ștecărul în priză fixă pentru a porni compresorul. După 1 oră, deschideți ușa congelatorului; dacă temperatura din interiorul compartimentului de congelare scade în mod evident, atunci sistemul de refrigerare funcționează normal.

### 4. Depozitarea alimentelor

După ce frigiderul funcționează pentru o perioadă, temperatura internă a frigiderului va fi controlată automat în funcție de temperatura setată de utilizator. După ce frigiderul s-a răcit complet, introduceți alimentele, care au nevoie de obicei de 2-3 ore pentru a se răci complet. În timpul verii, când temperatura este ridicată, este nevoie de mai mult de 4 ore pentru ca alimentele să se răcească complet (încercați să deschideți ușa frigiderului cât mai puțin posibil înainte ca temperatura internă să scadă).

**! Dacă frigiderul este instalat într-un loc umed, asigurați-vă că ați verificat dacă firul de împământare și întrerupătorul de circuit sunt normale. Dacă se produc zgomote de vibrații din cauza contactului dintre frigider și perete sau dacă peretele se înnegește din cauza convecției aerului în jurul compresorului, îndepărtați frigiderul de perete. Instalarea frigiderului poate provoca bruiaje sau imagini distorsionate pe telefonul mobil, telefonul fix, receptorul radio, televizorul din apropiere, așa că încercați să țineți frigiderul cât mai departe posibil în acest caz.**

## IV. Funcții

### Setarea temperaturii

Temperatura aparatului poate fi reglată prin rotirea butonului rotativ de control al termostatului.

Termostatul poate fi setat între 1 și 7.

- 1 reprezintă setarea la cea mai ridicată temperatură.
- 7 reprezintă setarea la cea mai joasă temperatură.
- Reglați selectorul pe OFF (oprit) pentru a dezactiva funcția de răcire.
- În condiții normale de funcționare (primăvara și toamna), se recomandă setarea temperaturii la 4.
- În timpul verii sau atunci când temperatura ambiantă este ridicată, se recomandă setarea temperaturii la 3-4, astfel încât să se garanteze o temperatură adecvată pentru frigider și congelator și să se reducă timpul de funcționare continuă a frigiderului. În schimb, pe perioada iernii sau atunci când temperatura ambiantă este scăzută, se recomandă setarea temperaturii la 5-6 pentru a evita pornirea/oprirea frecventă a frigiderului.

Note: Temperaturile pot varia în raport cu cele setate din cauza ciclurilor compresorului și a condițiilor exterioare.

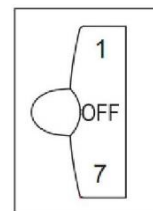

### Fast Freeze

1. Congelarea rapidă face ca apa din alimente să se transforme în cristale fine de gheață, pentru a preveni deteriorarea membranei celulare și pierderea citoplasmei la decongelare, păstrând astfel prospețimea și valoarea nutrițională originală a alimentelor.

- Alimentele proaspete și peștele care urmează să fie conservate pentru o perioadă lungă de timp trebuie congelate în mod rapid. Pentru a realiza o congelare rapidă, reglați comutatorul butonului pe modul „7”, înainte de a adăuga alimentele.
- După congelarea rapidă, rotiți butonul înapoi la modul inițial (în general, timpul de congelare rapidă nu trebuie să depășească 4 ore).

**Note:** Setarea termostatului la „6” sau „7” este potrivită atunci când temperatura ambiantă este sub 16 °C, dar poate duce la formarea de gheață dacă frigiderul funcționează la această setare pentru o perioadă lungă, la o temperatură ambiantă normală. Această apariție a gheții este un fenomen normal. În acest caz, se recomandă reglarea corespunzătoare a termostatului.

## V. Instrucțiuni pentru depozitarea alimentelor

### Precauții de utilizare

- Este posibil ca aparatul să nu funcționeze în mod constant (există posibilitatea dezghețării sau a unei temperaturi prea ridicate în compartimentul pentru alimente congelate) atunci când este setat pentru o perioadă lungă sub limita rece a intervalului de temperatură pentru care este proiectat.
- Informațiile privind tipul de temperatură al aparatului sunt furnizate pe plăcuța cu datele tehnice.
- Temperatura internă ar putea fi influențată de factori precum amplasarea aparatului frigorific, temperatura ambiantă și frecvența deschiderii ușii etc. Trebuie menționat că setarea oricărui dispozitiv de control al temperaturii poate suferi modificări ca urmare a acestor factori.
- Băuturile efervescente nu trebuie depozitate în compartimentul congelator sau în compartimentul pentru temperaturi scăzute, iar unele produse, cum ar fi înghețata pe bază de apă, nu trebuie consumate prea reci.

### Locul de depozitare a alimentelor

Datorită circulației aerului rece în frigider, temperatura din fiecare zonă a frigiderului este diferită, astfel încât diferitele tipuri de alimente trebuie plasate în zone diferite.

Compartimentul pentru alimente proaspete este potrivit pentru depozitarea alimentelor care nu trebuie congelate, a alimentelor gătite, a berii, a ouălor, a unor condimente care trebuie conservate la rece, a laptelui, a sucurilor de fructe etc. Sertarul refrigerant este potrivit pentru conservarea legumelor, fructelor etc.

Compartimentul congelator este potrivit pentru depozitarea înghețatei, a alimentelor congelate și a alimentelor care trebuie conservate pentru o perioadă lungă de timp.

### Utilizarea compartimentului pentru alimente proaspete

**Raft frigider:** Când scoateți raftul, ridicați-l mai întâi în sus și apoi scoateți-l; iar când montați raftul, puneți-l în poziție sa înainte de a-l coborî. (Pentru raftul cu două secțiuni, împingeți prima secțiune spre partea din spate, apoi trageți a doua secțiune în afară). Țineți flanșa posterioară a raftului în sus, pentru a preveni contactul alimentelor cu căptușeala de pe perete. Când scoateți sau puneți raftul, țineți-l ferm și manevrați-l cu grijă pentru a evita deteriorarea.

**Sertar refrigerant:** Scoateți sertarul refrigerant pentru a avea acces la alimente. După ce utilizați sau curățați capacul a sertarului refrigerant, asigurați-vă că îl puneți la loc, astfel încât temperatura internă a sertarului refrigerant să nu fie afectată.

### Cum se utilizează dispozitivul pentru cuburi de gheață

Așezați dispozitivul pentru cuburi de gheață în poziția superioară a compartimentului congelator, astfel încât să înghețe cât mai repede posibil.

### Precauții pentru depozitarea alimentelor

Înainte de a depozita în frigider alimente, acestea trebuie curățate și uscate. Înainte ca alimentele să fie puse în frigider, este recomandabil să le sigilați, pentru a preveni evaporarea apei, pentru a păstra fructele și legumele proaspete, pe de o parte, și pentru a preveni mirosurile, pe de altă parte.

Nu puneți în frigider prea multe alimente sau alimente prea grele. Păstrați suficient spațiu între alimente; dacă sunt prea apropiate, fluxul de aer rece va fi blocat, afectând astfel efectul de refrigerare. Nu depozitați alimente în exces sau prea grele, pentru a evita spargerea raftului. Atunci când depozitați alimentele, păstrați o anumită distanță față de peretele interior; și nu plasați alimentele bogate în apă prea aproape de peretele din spate al frigiderului, pentru ca acestea să nu înghețe pe peretele interior.

**Depozitarea pe categorii a alimentelor:** Alimentele ar trebui depozitate pe categorii, cu alimentele pe care le consumați în fiecare zi plasate în fața raftului, astfel încât durata de deschidere a ușii să fie mai scurtă și să se evite deteriorarea alimentelor din cauza expirării lor.

**Sfaturi pentru economisirea energiei:** Lăsați alimentele fierbinți să se răcească la temperatura camerei înainte de a le pune în frigider. Puneți alimentele congelate în compartimentul pentru alimente proaspete pentru a le dezgheța. Veți folosi temperatura scăzută a alimentelor congelate pentru a răci alimentele proaspete, economisind astfel energie.

### Depozitarea fructelor și legumelor

În cazul aparatelor frigorifice cu compartiment refrigerant, trebuie precizat că anumite tipuri de legume și fructe proaspete sunt sensibile la frig și, prin urmare, nu sunt adecvate pentru depozitare în acest tip de compartiment.

### Utilizarea compartimentului de depozitare a alimentelor congelate

Temperatura congelatorului este controlată la o temperatură de sub -18 °C și este recomandabil să depozitați alimentele pentru o conservare pe termen lung în compartimentul congelator; cu toate acestea, trebuie respectată durata de depozitare indicată pe ambalajul alimentelor.

Sertarele de congelare sunt folosite pentru a depozita alimentele care trebuie congelate. Peștele și carnea de dimensiuni mari trebuie tăiate în bucăți mici și ambalate în pungi de păstrare a prospețimii, înainte de a fi distribuite uniform în sertarele congelatorului.

- ★ Lăsați alimentele fierbinți să se răcească la temperatura camerei înainte de a le pune în compartimentul congelator.
- ★ Nu puneți un recipient de sticlă sau o conservă cu lichid, sigilate, în compartimentul congelator, pentru a evita spargerea lor din cauza expansiunii volumului după ce lichidul îngheață.
- ★ Împărțirea alimentelor în porțiuni mici
- ★ Este recomandat să împachetați alimentele înainte de a le congela, iar punga de ambalare folosită trebuie să fie uscată, în cazul pungile sunt congelate. Alimentele ar trebui să fie ambalate sau acoperite cu materiale solide, lipsite de gust, impermeabile la aer și apă, netoxice și nepoluante, pentru a evita contaminarea încrucișată și transferul de mirosuri.

#### **Sfaturi pentru cumpărarea alimentelor congelate**

1. Atunci când cumpărați alimente congelate, consultați instrucțiunile de depozitare de pe ambalaj. Veți putea depozita fiecare produs alimentar congelat pe perioada indicată, în funcție de clasificarea prin stele. Aceasta este, de obicei, perioada indicată ca „A se consuma de preferință înainte de”, inscripționată în partea din față a ambalajului.
2. Verificați temperatura din vitrina cu alimente congelate din magazinul de unde cumpărați alimentele congelate.
3. Asigurați-vă că pachetul de alimente congelate este în perfectă stare.
4. Cumpărați produsele congelate la sfârșitul cumpărăturilor sau al vizitei la supermarket.
5. Încercați să păstrați alimentele congelate împreună în timpul cumpărăturilor și în timpul călătoriei spre casă, deoarece acest lucru va contribui la păstrarea alimentelor la rece.
6. Nu cumpărați alimente congelate decât dacă le puteți congela imediat. Pungile cu izolare specială pot fi achiziționate de la majoritatea supermarketurilor și a magazinelor de bricolaj. Acestea păstrează alimentele congelate la rece mai mult timp.
7. Pentru unele alimente, nu este necesară decongelarea înainte de a le găti. Legumele și pastele pot fi adăugate direct în apă clocotită sau gătite la abur. Sosurile și supele congelate pot fi puse într-o cratiță și încălzite la foc mic până se dezgheață.
8. Folosiți alimente de calitate și manipulați-le cât mai puțin posibil. Atunci când alimentele sunt congelate în cantități mici, este nevoie de mai puțin timp pentru ca acestea să înghețe și să se dezghețe.
9. Estimați cantitatea de alimente care urmează să fie congelate. Atunci când congelați cantități mari de alimente proaspete, reglați butonul de control al temperaturii pe modul scăzut, cu o temperatură joasă a congelatorului. Astfel, alimentele pot fi congelate rapid, păstrându-și prospețimea.

## **VI. Sfaturi pentru nevoi speciale**

### **Mutarea combinei frigorifice**

#### **• Amplasare**

Nu așezați combina frigorifică în apropierea unei surse de căldură, de exemplu, aragaz, boiler sau radiator. Feriți-o de la lumina directă a soarelui în clădirile exterioare sau pe terase afară.

#### **• Așezare la nivel**

Asigurați-vă că ați așezat combina frigorifică la nivel, cu ajutorul picioarelor de nivelare din față. Dacă nu este la nivel, performanța garniturii de etanșare a ușii combinei frigorifice va fi afectată sau se poate produce chiar defectarea funcționării combinei dumneavoastră.

După amplasarea combinei frigorifice, așteptați 4 ore înainte de a o utiliza, pentru a permite agentului frigorific să se așeze.

#### **• Instalare**

Nu acoperiți și nu blocați orificiile de aerisire sau grilele aparatului.

Când sunteți plecat(ă) pentru o perioadă lungă

- Dacă aparatul nu va fi utilizat timp de câteva luni, opriți-l mai întâi și apoi scoateți ștecărul din priză de perete.
- Scoateți toate alimentele.
- Curățați și uscați metodic interiorul. Pentru a preveni apariția mirosurilor și a mușgaiului, lăsați ușa întredeschisă: blocați-o sau, dacă este necesar, scoateți-o.
- Păstrați aparatul curat, la loc uscat, aerisit și departe de sursele de căldură. Așezați cu grijă aparatul și nu plasați obiecte grele deasupra acestuia.
- Nu lăsați copiii să se joace cu aparatul.

## **VII. Întreținere și curățare**



**Înainte de curățare, scoateți mai întâi aparatul din priză; nu conectați sau scoateți ștecărul cu mâna umedă, deoarece există riscul de electrocutare și rănire. Nu vărsați apă direct pe frigider, pentru a evita apariția ruginii, scurgerile de electricitate și accidentele. Nu introduceți mâinile adânc în partea de jos a frigiderului, deoarece colțurile metalice ascuțite vă pot produce zgârieturi.**

### **Curățarea internă și externă**

Resturile de alimente din frigider pot produce mirosuri neplăcute, astfel încât frigiderul trebuie curățat în mod regulat. Compartimentul pentru alimente proaspete se curăță, de obicei, o dată pe lună.

Îndepărtați toate rafturile, sertarul refrigerant, suporturile pentru sticle, capacul și sertarele etc. și curățați-le cu un prosop moale sau un burete înmuiat în apă caldă sau detergent neutru.

Curățați des praful acumulat pe panoul din spate și pe plăcile laterale ale frigiderului.

După ce ați folosit detergent, clătiți piesele curățate cu apă curată și ștergeți-le.

**! Nu folosiți perii din păr, perii din sârmă, detergent, săpun pudră, detergent alcalin, benzen, benzină, acid, apă fierbinte și alte elemente corozive sau solubile pentru a curăța suprafața corpului aparatului, garnitura ușii, piesele decorative din plastic etc., pentru a evita deteriorarea acestora.**

Ștergeți cu grijă garnitura ușii și curățați canelura cu ajutorul unui bețișor de lemn înfășurat cu vată. După curățare, fixați mai întâi cele patru colțuri ale garniturii ușii, apoi introduceți-o pe porțiuni în canelura ușii.

Întreruperea alimentării cu energie electrică sau defectarea sistemului de refrigerare

• Aveți grijă de alimentele congelate în care aparatul frigorific nu funcționează o perioadă îndelungată, (cum ar fi întreruperea alimentării cu energie electrică sau defectarea sistemului de refrigerare).

• Încercați să deschideți ușa frigiderului cât mai puțin posibil; astfel alimentele se pot păstra în siguranță și proaspete ore întregi, chiar și pe perioada verii.

• Dacă primiți din timp anunțul de întrerupere a energiei electrice:

1) Reglați butonul termostatului pe modul ridicat cu o oră înainte, astfel încât alimentele să fie complet congelate (nu depozitați alimente noi în acest timp!). Reglați din nou modul de temperatură la setarea inițială atunci când alimentarea cu energie electrică este restabilită.

2) Puteți, de asemenea, să puneți gheață într-un recipient etanș pe care să-l plasați în partea superioară a congelatorului, astfel încât să prelungiți timpul de păstrare a alimentelor proaspete.

**! Notă: Când frigiderul se află în uz, se recomandă utilizarea continuu. Nu întrerupeți utilizarea sa, în situații obișnuite, pentru a nu îi afecta durata de viață.**

### Decongelarea

După o perioadă de utilizare, se va forma un strat subțire de gheață pe suprafața peretelui interior al compartimentului congelator (sau a evaporatorului). Acesta poate afecta efectul de refrigerare dacă depășește 5 mm grosime. În acest caz, trebuie să răzuți ușor gheața cu ajutorul unei raclete, mai degrabă decât cu un obiect din metal sau un obiect ascuțit. Gheața trebuie îndepărtată aproximativ la fiecare 3 luni, iar dacă utilizarea normală a sertarelor și accesul normal la alimente sunt împiedicate din cauza gheții, atunci îndepărtați gheața în timp util. Pentru îndepărtarea gheții, urmați pașii de mai jos:

1. Scoateți alimentele congelate, opriți alimentarea cu energie electrică, deschideți ușa frigiderului și îndepărtați ușor gheața de pe peretele interior cu o racletă. Pentru a accelera procesul de dezghețare, vă sugerăm să puneți un bol cu apă fierbinte în interiorul combinei frigorifice, iar când gheața solidă se desprinde, folosiți o racletă pentru a o răzui și a o îndepărta.

2. După dezghețare, curățați interiorul combinei frigorifice și porniți alimentarea cu energie electrică.

1. Înainte de a înlocui becul, apăsați întotdeauna și rotiți butonul rotativ de control al termostatului pe poziția „OFF” (oprit), apoi deconectați de la sursa de alimentare.

2. Țineți și ridicați capacul becului.

3. Scoateți vechiul bec prin deșurubare în sens anti-orar.

4. Înlocuiți cu un bec (max. 10W) prin înșurubare în sens orar, asigurându-vă că este fixat în fasung.

5. Fixați din nou capacul, reconectați combina frigorifică la rețeaua de alimentare și porniți-o.

### Verificare de siguranță după întreținere

Cablul de alimentare este rupt sau deteriorat?

Ștecherul de alimentare este bine introdus în priză?

Se supraîncălzește în mod anormal ștecărul de alimentare?

**! Notă: În cazul în care cablul de alimentare și ștecherul sunt deteriorate sau pline de praf, se pot produce electrocutări și incendii. În caz de situații anormale, deconectați ștecărul de alimentare și să luați legătura cu vânzătorul.**

## VIII. Analiza și remedierea simplă a defectelor

Atunci când este vorba de defecțiuni minore, nu toate trebuie remediate de către personalul serviciului tehnic; puteți încerca să rezolvați problema.

Situație	Verificare	Soluții
• Aparatul nu refrigerază deloc	• Este deconectat ștecărul de alimentare? • Sunt defecte întrerupătoarele și siguranțele? • Nu există electricitate sau sare siguranța? • Unde este instalat frigiderul? Este plasat pe balcon, în garaj, depozit și alte locuri unde temperatura ambiantă este sub 10 °C?	• Reconectați • Deschideți ușa și verificați dacă becul este aprins. • Curentul se întrerupe sau sare siguranța? • Instalați frigiderul într-un loc protejat și la o temperatură ambiantă de peste 10 °C. Dacă frigiderul dumneavoastră este instalat la o temperatură prea scăzută, este posibil ca sistemul de răcire intern să nu funcționeze corect.
• Zgomot anormal	• Este frigiderul stabil? • Frigiderul ajunge până la perete?	• Reglați picioarele ajustabile ale frigiderului. • Departe de perete.



<ul style="list-style-type: none"> <li>• Eficiența slabă a refrigerării</li> </ul>	<ul style="list-style-type: none"> <li>• Ați introdus alimente fierbinți sau prea multe alimente?</li> <li>• Deschideți frecvent ușa?</li> <li>• Prindeți punga de alimente în garnitura ușii?</li> <li>• Există lumină directă a soarelui sau aparatul se află în apropierea unui cuptor sau a unei sobe?</li> <li>• Este bine ventilat?</li> <li>• Setarea temperaturii este prea mare?</li> </ul>	<ul style="list-style-type: none"> <li>• Introduceți alimente în frigider atunci când alimentele fierbinți devin rece.</li> <li>• Verificați și închideți ușa.</li> <li>• Îndepărtați frigiderul de la sursa de căldură.</li> <li>• Îndepărtați obiectele aflate pe respectiva distanță pentru a menține o bună aerisire.</li> <li>• Setati aparatul la temperatura corespunzătoare.</li> </ul>
<ul style="list-style-type: none"> <li>• Miros ciudat în frigider</li> </ul>	<ul style="list-style-type: none"> <li>• Există alimente stricate?</li> <li>• Este nevoie să curățați frigiderul?</li> <li>• Împachetați alimente cu arome puternice?</li> </ul>	<ul style="list-style-type: none"> <li>• Aruncați alimentele stricate.</li> <li>• Curățați frigiderul.</li> <li>• Ambalați alimentele cu arome puternice.</li> </ul>



Notă: În cazul în care descrierile de mai sus nu se aplică la depanare, nu dezamblați și nu reparați aparatul pe cont propriu. Reparațiile efectuate de persoane neexperimentate pot cauza răniri sau defecțiuni grave. Contactați magazinul local unde ați achiziționat aparatul. Activitățile de întreținere a acestui aparat trebuie efectuate de un inginer autorizat și trebuie utilizate numai piese de schimb originale.

Atunci când aparatul nu este utilizat pentru perioade lungi de timp, deconectați-l de la alimentarea cu energie electrică, goliți toate alimentele și curățați aparatul, lăsând ușa întredeschisă pentru a preveni mirosurile neplăcute.

## IX. Certificări

Informații electrice

Acest aparat electric trebuie să fie împământat.

Acest produs este prevăzut cu un ștecăr, care este potrivit pentru toate casele echipate cu prize care îndeplinesc specificațiile actuale.

Dacă ștecherul montat nu este potrivit pentru prize, acesta trebuie tăiat și eliminat cu grijă. Pentru a evita un posibil pericol de electrocutare, nu introduceți ștecherul aruncat într-o priză.

## X. Instrucțiuni de recuperare în condiții de siguranță

### Eliminare

Aparatele vechi au încă o anumită valoare reziduală. O abordare ecologică va asigura reciclarea materiilor prime valoroase. Agenții frigorifici utilizați în echipamentele dumneavoastră și materialele de izolație necesită proceduri speciale de manipulare. Asigurați-vă că nu există nicio deteriorare a țevilor de pe partea din spate a echipamentului înainte de a-l manipula.

Informații actualizate cu privire la opțiunile de eliminare a echipamentelor vechi și a ambalajelor de la echipamentele vechi pot fi obținute de la biroul primăriei din localitatea dvs.

Eliminarea corectă a acestui produs	
	<p>Acest marcaj indică faptul că acest produs nu trebuie eliminat împreună cu alte deșeuri menajere în întreaga UE. Pentru a preveni posibilele daune aduse mediului sau sănătății prin eliminarea necontrolată a deșeurilor, reciclați-le în mod responsabil pentru a promova reutilizarea durabilă a resurselor materiale. Pentru a returna dispozitivul folosit, utilizați sistemele de returnare și colectare sau să contactați comerciantul de unde a fost achiziționat produsul. Aceștia pot prelua produsul pentru o reciclare sigură pentru mediu.</p>

### Avertismente de eliminare

- ✘ Agentul frigorific și materialul spumant ciclopentan utilizat pentru frigider sunt inflamabile. Prin urmare, atunci când frigiderul este casat, acesta trebuie ținut departe de orice sursă de incendiu și trebuie preluat de o firmă specială de recuperare, cu calificarea corespunzătoare, și nu trebuie eliminat prin ardere pentru a preveni deteriorarea mediului sau orice alte daune.
- ✘ Când frigiderul este casat, dezamblați ușile și îndepărtați garnitura ușii și a raftului; puneți ușile și rafturile într-un loc corespunzător, astfel încât să preveniți blocarea copiilor în interior.

## INSTRUCȚIUNI DE INVERSARE A UȘII

Dacă aparatul este așezat pe spate sau pe lateral pentru orice perioadă în timpul acestui proces, trebuie să rămână în poziție verticală timp de 6 ore înainte de a-l conecta la priză pentru a evita deteriorarea componentelor interne.

1. Îndepărtați capacul balamalei și balama superioară din partea dreaptă de sus a corpului aparatului. Îndepărtați capacul găurii pentru șuruburi din partea stângă de sus a corpului aparatului.

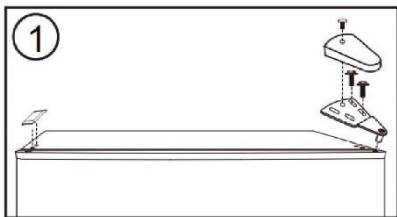

2. Scoateți ușa frigiderului de pe corpul aparatului. Mutați bușonul balamalei din partea stânga de sus în partea dreaptă sus a ușii.

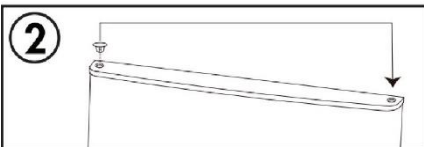

3. Îndepărtați balama centrală din partea dreaptă a corpului aparatului. Îndepărtați capacele găurilor de șurub din partea stângă a corpului aparatului.

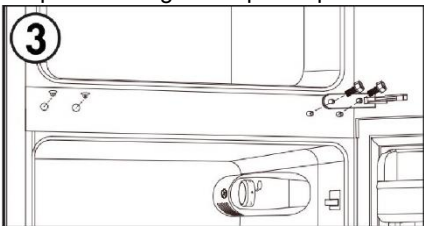

4. Scoateți ușa congelatorului de pe corpul aparatului. Mutați bușonul balamalei din partea stânga de sus în partea dreaptă sus a ușii.

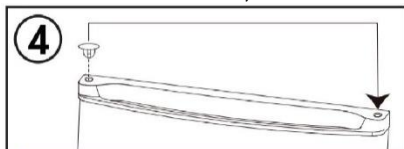

5. Îndepărtați opritorul de ușă din partea dreaptă de sus a ușii și montați opritorul de ușă în partea stângă de jos a ușii.

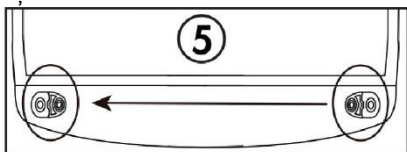

6. Îndepărtați balama inferioară din partea dreaptă de jos a corpului aparatului. Îndepărtați ambele picioare ajustabile. Îndepărtați știftul de jos al balamalei, întoarceți balama și montați știftul pe cealaltă parte. Montați balama inferioară pe partea stângă de jos a corpului aparatului. Montați ambele picioare ajustabile.

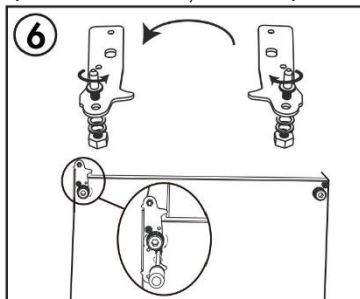

7. Instalați ușa congelatorului. Montați balama centrală pe partea stângă a corpului aparatului. Montați capacele pentru găurile de șurub din partea dreaptă a corpului aparatului.

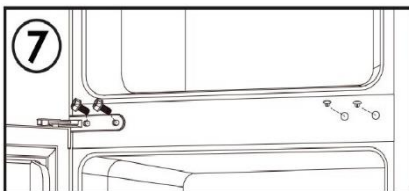

8. Instalați ușa frigiderului. Montați balama superioară și capacul balamalei în partea stângă de sus a corpului aparatului. Montați capacul găurii de șurub din partea dreaptă de sus a corpului aparatului.

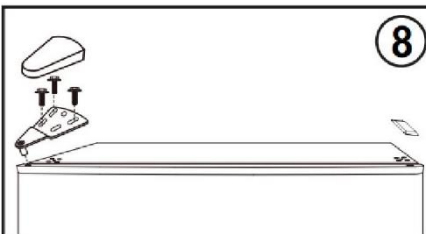

Notă: Asigurați-vă că garniturile de cauciuc asigură o etanșare bună a corpului aparatului în zona din jurul ușilor înainte de a strânge șuruburile balamalei.

Pentru a contacta asistența tehnică, vizitați site-ul nostru: <https://corporate.haiereurope.com/en/>

În secțiunea „Site web”, alegeți marca produsului și țara dvs. Vei fi redirectionat către site-ul specific unde puteți găsi numărul de telefon și formularul de contact asistență tehnică.

Pentru mai multe informații despre produs, vă rugăm să consultați <https://eprel.ec.europa.eu/> sau scanați QR-ul de pe eticheta energetică furnizată împreună cu aparatul.

# I. BEZPEČNOSŤ



## VAROVANIE!

Je nebezpečné, aby servis alebo opravy, pri ktorých sa odstraňujú kryty, vykonával niekto iný ako autorizovaný servisný personál. Aby ste sa vyhli riziku úrazu elektrickým prúdom, nepokúšajte sa tento spotrebič opraviť sami.

## VAROVANIE!

Nebezpečenstvo požiaru/horľavé materiály.



## Bezpečnostné rady

**N**a odmrazovanie svojej chladničky/mrazničky nepoužívajte elektrické spotrebiče, ako je sušič vlasov alebo ohrievač.

**Z** nádob s horľavými plynmi alebo kvapalinami môže pri nízkych teplotách dochádzať k úniku.

**V** chladničke/mrazničke neskladujte žiadne nádoby s horľavými materiálmi, ako sú plechovky so sprejmi, náplne do hasiacich prístrojov atď.

**D**o mraziaceho priestoru nekladajte sýtené ani šumivé nápoje. Nanuky môžu spôsobiť „popáleniny mrazom/omrzliny“. Ak sa konzumujú priamo po vybratí z chladničky/mrazničky.

**P**redmety z chladničky/mrazničky nevyberajte, ak máte vlhké/mokrú ruku, pretože by to mohlo spôsobiť odreniny na pokožke alebo „popáleniny mrazom/omrzliny“. Fľaše a plechovky sa nesmú vkladať do mraziaceho priestoru, pretože môžu po zamrznutí obsahu prasknúť.

**D**održiavajte výrobcom odporúčanú dobu skladovania. Pozrite si príslušné pokyny.

**D**ohlíadnite, aby sa deti nehrali s chladničkou/mrazničkou a aby nemanipulovali s ovládacími prvkami. Chladnička/mraznička je ťažká. Pri jej premiestňovaní treba dávať pozor. Je nebezpečné akýmkoľvek spôsobom meniť špecifikácie alebo sa pokúšať upravovať tento výrobok.

**V** chladničke/mrazničke neskladujte horľavé plyny ani kvapaliny.

**A**k je poškodený elektrický napájací kábel, v záujme eliminácie akéhokoľvek rizika ho musí vymeniť výrobca, jeho servisný zástupca alebo rovnako kvalifikovaná osoba.

**D**eti staršie ako 8 rokov a osoby s obmedzenými fyzickými, zmyslovými alebo duševnými schopnosťami alebo nedostatkom skúseností či vedomostí môžu tento spotrebič používať pod dohľadom, resp. po poučení a oboznámení sa s bezpečným spôsobom používania a porozumení možným nebezpečenstvám. Deti sa so spotrebičom nesmú hrať. Čistenie a údržbu nesmú vykonávať deti bez dozoru.

**T**ento chladiaci spotrebič nie je určený na použitie ako zabudovaný spotrebič.

**T**ento spotrebič je určený na používanie v domácnostiach a podobných aplikáciách, ako

- kuchynské priestory pre personál v obchodoch, úradoch a iných pracovných prostrediach;
- farmy, ako aj na použitie pre zákazníkov v hoteloch, motelloch a ďalších prostrediach rezidenčného typu,
- prostredie typu prenocovania s raňajkami;
- stravovacie služby a podobné, iné ako maloobchodné, priestory.

**D**ávajte pozor, aby nedošlo k blokovaniu vetracích otvorov v kryte zariadenia alebo v zabudovanej konštrukcii.

**N**a urýchlenie odmrazovania nepoužívajte mechanické nástroje ani iné prostriedky s výnimkou tých, ktoré odporúča výrobca.

**N**epoškodte chladiaci okruh.

**V** priestoroch spotrebiča, ktoré slúžia na skladovanie potravín, nepoužívajte elektrické spotrebiče, pokiaľ ich používanie neschválil výrobca.

**V** tomto spotrebiči neskladujte výbušné látky ako sú plechovky s aerosólmi, ktoré podporujú horenie.

Tento spotrebič nesmú používať osoby (vrátane detí) s obmedzenými fyzickými, zmyslovými alebo mentálnymi schopnosťami, prípadne s nedostatkom skúseností alebo znalostí, pokiaľ nie je zabezpečený dohľad alebo pokiaľ neboli poučené osobou zodpovednou za ich bezpečnosť. Deti by mali byť pod dozorom, aby ste sa ubezpečili, že sa nehrajú so spotrebičom.

- **VAROVANIE:** Dávajte pozor, aby nedošlo k blokovaniu vetracích otvorov v kryte zariadenia alebo v zabudovanej konštrukcii.

- **VAROVANIE:** Na urýchlenie odmrazovania nepoužívajte mechanické nástroje ani iné prostriedky s výnimkou tých, ktoré odporúča výrobca.

- **VAROVANIE:** Nepoškodte chladiaci okruh.

- **VAROVANIE:** V priestoroch spotrebiča, ktoré slúžia na skladovanie potravín, nepoužívajte elektrické spotrebiče, pokiaľ ich používanie neschválil výrobca.

- **VAROVANIE:** Chladiace spotrebiče – najmä chladnička s mrazničkou typu I – nemusia fungovať správne a rovnomerne (možnosť rozmrazovania obsahu alebo príliš vysokej teploty v oddelení mrazených potravín), ak sú umiestnené dlhší čas pod hranicou rozsahu teplôt, pre ktoré je chladiaci spotrebič určený;

- **VAROVANIE:** V prípade dverí alebo veka vybavených zámkami a kľúčmi je potrebné, aby sa kľúče uchovávali mimo dosahu detí, nie v blízkosti chladiaceho spotrebiča, aby sa zabránilo zamknutiu detí vnútri.

- **VAROVANIE:** Chladiivo použité vo vašom spotrebiči a izolačných materiáloch vyžaduje špeciálne postupy likvidácie.

- **VAROVANIE:** Pri umiestnení spotrebiča zabezpečte, aby sa napájací kábel nezachytil ani nepoškodil.

- **VAROVANIE:** Na zadnú stranu spotrebiča neumiestňujte rozvodky zásuvky ani prenosné napájacie káble.

Deti vo veku od 3 do 8 rokov môžu do chladiacich spotrebičov nakladať potraviny a vykladať ich.

Aby ste zabránili kontaminácii potravín, dodržiavajte nasledujúce pokyny:

- Otvorenie dverí na dlhší čas môže spôsobiť výrazné zvýšenie teploty v priehradkách spotrebiča.
- Pravidelne čistite povrchy, ktoré môžu prísť do styku s potravinami a dostupné systémy na vypúšťanie vody.
- Nádrže na čistú vodu vyčistíte, ak sa nepoužívali 48 hodín; prepláchnite vodný systém pripojený k vodovodnej prípojke, ak voda nebola odčerpaná viac než 5 dní.
- Surové mäso a ryby skladujte v chladničke vo vhodných nádobách tak, aby sa nedostali do kontaktu s inými potravinami alebo aby na ne nekvapkali.
- Dvojhviezdičkové priehradky na mrazené potraviny sú vhodné na skladovanie vopred zmrazených potravín, skladovanie alebo prípravu zmrzliny a kociek ľadu.
- Priehradky s jednou, dvomi a tromi hviezdikami nie sú vhodné na mrazenie čerstvých potravín.
- Ak chcete nechať chladiaci spotrebič dlhší čas prázdny, vypnite ho, rozmrazte, vyčistite, vysušte a dvere nechajte otvorené, aby sa vo vnútri spotrebiča nerozmnožovali plesne.

## Elektrické zapojenie

### VAROVANIE

Elektrický napájací kábel tohto spotrebiča je vybavený zástrčkou, ktorá je vhodná pre štandardné sieťové zásuvky, aby sa minimalizovala možnosť úrazu elektrickým prúdom.

Za každých okolností sa uistite, že je napájací kábel uzemnený.

Tento chladiaci spotrebič vyžaduje štandardnú elektrickú zásuvku 220 – 240 VAC 50 Hz s uzemnením.

Tento chladiaci spotrebič nie je určený na použitie s meničom.

Kábel by mal byť zaistený za spotrebičom a nemal by zostať voľný alebo visieť, aby sa zabránilo náhodnému zraneniu.

Nikdy neodpojujte chladničku ťahaním za elektrický napájací kábel. Vždy pevne uchopte zástrčku a vytiahnite ju priamo z elektrickej zásuvky.

S týmto spotrebičom nepoužívajte predlžovací kábel. Ak je elektrický napájací kábel príliš krátky, požiadajte kvalifikovaného elektrikára alebo servisného technika, aby nainštaloval v blízkosti spotrebiča zásuvku. Použitie elektrického predlžovacieho kábla môže negatívne ovplyvniť výkon jednotky. Nesprávne použitie uzemnenej zástrčky môže spôsobiť úraz elektrickým prúdom. Ak je elektrický napájací kábel poškodený, dajte ho vymeniť v autorizovanom servisnom stredisku.

## Klimatické pásmo

Informácie o klimatickom pásme pre spotrebič sú uvedené na štítku s údajmi o výkone. Označuje, pri akej teplote prostredia (t. j. pri izbovej teplote, pri ktorej spotrebič pracuje) je prevádzka spotrebiča optimálna (správna).

Klimatické pásmo	Prípustná teplota prostredia
SN	+10 °C až +32 °C
N	+16 °C až +32 °C
ST	+16 °C až +38 °C
T	+16 °C až +43 °C

Poznámka: Vzhľadom na limitné hodnoty rozsahu teplôt prostredia pre klimatické triedy, pre ktoré je chladiaci spotrebič navrhnutý, a na skutočnosť, že vnútorné teploty by mohli byť ovplyvnené faktormi, ako je umiestnenie chladiaceho spotrebiča, teplota prostredia a frekvencia otvárania dverí, môže byť potrebné zmeniť nastavenie akéhokoľvek zariadenia na reguláciu teploty, aby sa v prípade potreby zohľadnili tieto faktory.



Poznámka: Pri prevádzke v prostredí inom, ako je špecifikovaný klimatický typ (t. j. mimo menovitého rozsahu teplôt prostredia), spotrebič nemusí byť schopný udržať požadovanú teplotu v oddelení.

## Zámky

Pokiaľ je vaša chladnička vybavená zámkou, kľúč uchovávajte mimo dosahu a nie v blízkosti spotrebiča, aby sa deti nemohli zamknúť vnútri spotrebiča. Pokiaľ vyhadzujete starú chladničku, v rámci ochranných opatrení zneškodnite všetky staré zámky alebo západky.

## Bez obsahu freónov

Chladivo bez freónov (R600a) a penový izolačný materiál (cyklopentán), ktorý je šetrný k životnému prostrediu, sa používajú pre chladničku, nespôsobujú poškodenie ozónovej vrstvy a majú veľmi malý vplyv na globálne otepľovanie. R600a je horľavý a utesnený v chladiacom systéme bez úniku počas bežného používania. V prípade úniku chladiva v dôsledku poškodenia chladiaceho okruhu sa však uistíte, že spotrebič nie je vystavený otvorenému plameňu a čo najskôr otvorte okná, aby sa priestor vyvetral.

## II. Vlastnosti výrobku

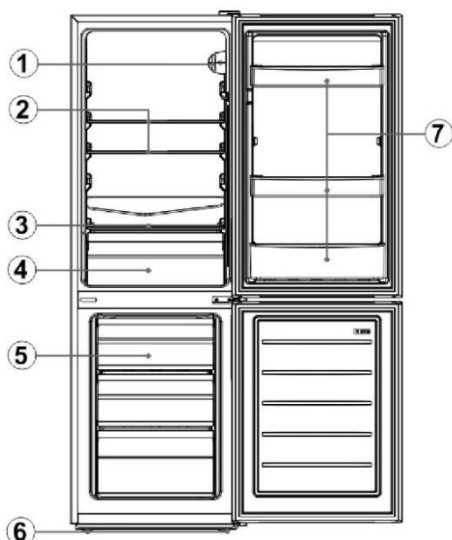

Č.	Opis
1	Termostat
2	Sklenené police chladničky
3	Kryt priehradky na ovocie a zeleninu
4	Priehradka na ovocie a zeleninu
5	Zásuvky mrazničky
6	Vyrovnávacie nožičky
7	Stojany na fľaše

Vzhľadom na technologický pokrok sa opis výrobku v tejto príručke nemusí úplne zhodovať s vašou chladničkou. Podrobnosti sú v súlade s druhom materiálu.

## III. Príprava na použitie

### Miesto inštalácie

#### 1. Podmienky vetrania

Miesto zvolené na inštaláciu chladničky by malo byť dobre vetrané, bez prítomnosti horúceho vzduchu. Chladničku neumiestňujte v blízkosti zdroja tepla, ako je sporák, a vyhýbajte sa priamemu slnečnému žiareniu, čím sa zaručí chladiaci účinok a zároveň úspora energie. Chladničku neumiestňujte na vlhké miesto, aby ste zabránili jej hrdzaveniu a zvodovým prúdom. **Podiel množstva náplne chladiva vzhľadom na celkový priestor v miestnosti, v ktorej je chladnička nainštalovaná, musí byť menej než 8 g/m<sup>3</sup>.** Poznámka: Množstvo chladiva naplneného v chladničke nájdete na výrobnom štítku.

#### 2. Priestor na odvádzanie tepla

Pri práci chladnička vyžaruje teplo do okolia. Preto treba na hornej strane chladničky nechať aspoň 30 mm voľného priestoru, na oboch bokoch viac než 100 mm a na zadnej strane chladničky viac než 50 mm priestoru.

Rozmery v mm

W	D	H	A	B	C(°)	E	F
470	495	1440	792	923	130 ± 5	50	100

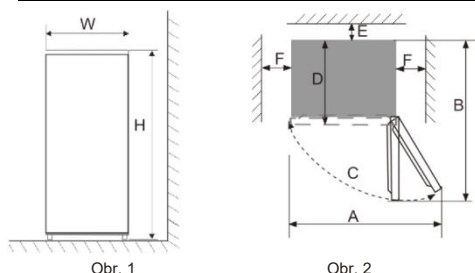

Poznámka: Obrázok 1, Obrázok 2 iba ako schéma veľkosti priestoru produktu.

### 3. Rovná podlaha

Umiestnite chladničku na pevný a rovný podklad (podlahu), aby ostala stabilná, inak bude spôsobovať vibrácie a hluk. Keď sa chladnička umiestni na podlahové materiály ako je koberec, slamená rohožka, alebo linoleum, treba pod chladničku podložiť pevné podlahové dosky, aby sa zabránilo zmene farby v dôsledku odvodu tepla.



**Okolo spotrebiča alebo v zabudovanej konštrukcii sa musí udržiavať neobmedzené vetranie.**

## Príprava na použitie

### 1. Doba státia

Po správnej inštalácii a dôkladnom vyčistení chladničky ju ihneď nezapínajte. Uistite sa, že chladničku zapojíte do elektrickej siete po viac než 1 hodine státia, aby ste zabezpečili jej normálnu prevádzku.

### 2. Čistenie

Skontrolujte diely príslušenstva vnútri chladničky a vnútro utrite mäkkou handričkou.

### 3. Zapnutie elektrického napájania

Vsuňte zástrčku do zásuvky elektrickej siete, aby sa zapol kompresor. Po 1 hodine otvorte dvere mrazničky, ak teplota vnútri mraziaceho priestoru zjavne klesne, znamená to, že chladiaci systém funguje normálne.

### 4. Skladovanie potravín

Po určitej dobe prevádzky chladničky sa vnútorná teplota chladničky automaticky reguluje podľa nastavenia teploty zo strany používateľa. Po úplnom ochladení chladničky vložte potraviny, ktoré zvyčajne potrebujú 2 až 3 hodiny na úplné ochladenie. V lete, keď je teplota vysoká, treba na ochladenie potravín viac než 4 hodiny (pred dosiahnutím teploty chladničky sa snažte otvárať dvere chladničky čo najmenej).



Ak je chladnička nainštalovaná na vlhkom mieste, skontrolujte, či sú uzemňovací vodič a istič úniku prúdu v poriadku. Ak v dôsledku kontaktu chladničky so stenou dochádza ku vibrácii alebo ak stena sčernie v dôsledku prúdenia vzduchu okolo kompresora, presuňte chladničku ďalej od steny. Nastavenie chladničky môže spôsobiť rušivý zvuk alebo rušenie obrazu mobilného telefónu, telefónu pevnej linky, na rádiovom prijímači, televízore v blízkosti chladničky, preto v takom prípade skúste umiestniť chladničku čo najďalej.

## IV. Funkcie

### Nastavenie teploty

Teplotu spotrebiča je možné nastaviť otočením voliča termostatu.

Termostat je možné nastaviť na hodnoty 1 až 7.

• 1 je nastavenie najvyššej teploty.

• 7 je nastavenie najnižšej teploty.

• Ak chcete funkciu chladenia OFF, nastavte ovládač do vypnutej polohy.

➤ Za normálnych prevádzkových podmienok (na jar a na jeseň) sa odporúča nastaviť teplotu na úroveň 4.

➤ V lete alebo pri vysokej teplote okolia sa odporúča nastaviť teplotu na hodnoty 3 – 4, aby sa zaručila správna teplota chladničky a mrazničky a skrátila doba nepretržitej prevádzky chladničky. V zime alebo pri nízkej teplote okolia sa odporúča nastaviť teplotu na hodnoty 5 – 6, aby sa zabránilo častému zapínaniu/vypínaniu chladničky.

Poznámky: Teploty sa môžu líšiť v závislosti od nastavenia v dôsledku cyklov kompresora a vonkajších podmienok.

### Fast Freeze

1. Pri rýchlom zmrazení sa z vody v potravinách tvoria jemné ľadové kryštálíky, aby sa zabránilo poškodeniu bunkových membrán a úniku cytoplazmy pri rozmrazovaní, čím sa zachová pôvodná čerstvosť a výživa potravín.

2. Čerstvé potraviny a ryby, ktoré sa majú dlhodobo uchovávať, by sa mali rýchlo zmraziť. Ak chcete dosiahnuť rýchle zmrazenie, pred vložením potravín nastavte prepínač na režim „7“.

3. Po rýchlom zmrazení otočte gombík späť na pôvodné nastavenie (vo všeobecnosti nesmie doba rýchleho zmrazovania presiahnuť 4 hodiny).

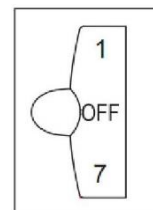

**Poznámky:** Nastavenie termostatu „6“ alebo „7“ je vhodné, keď je teplota okolia nižšia ako 16 °C, ale ak je chladnička dlhodobo v prevádzke pri takomto nastavení pri normálnej teplote okolia, môže viesť k tvorbe ľadu v chladničke, čo je normálny jav. V takom prípade sa odporúča späť nastaviť vhodné nastavenie termostatu.

## V. Pokyny na skladovanie potravín

### Bezpečnostné opatrenia pri používaní

- Spotrebič nemusí fungovať správne (v priestore na mrazené potraviny môže dôjsť k rozmrazovaniu alebo prílišnému zvýšeniu teploty), pokiaľ je dlho umiestnený limitom teploty, pre ktorú je chladiaci spotrebič určený.
- Informácie o klimatickom type spotrebiča sú uvedené na typovom štítku.
- Vnútorňa teplota môže byť ovplyvnená faktormi, ako je umiestnenie chladiaceho spotrebiča, teplota okolia a frekvencia otvárania dverí atď. Ak je to vhodné, môže sa aktivovať upozornenie, že treba zmeniť nastavenie ovládacieho zariadenia, aby sa zohľadnili dané faktory.
- Šumivé nápoje by sa nemali skladovať v mrazničke ani v priestore s nízkou teplotou, a niektoré výrobky, ako sú nanuky, by sa nemali konzumovať príliš studené.

### Miesto skladovania potravín

Vzhľadom na cirkuláciu studeného vzduchu v chladničke je teplota každej oblasti v chladničke odlišná, preto treba rôzne druhy potravín umiestniť v rôznych oblastiach.

Priestor na čerstvé potraviny je vhodný na skladovanie potravín, ktoré netreba zmraziť, varené jedlo, pivo, vajcia, niektoré koreniny, ktoré treba skladovať za studena, mlieko, ovocné šťavy atď. Priehradka na ovocie a zeleninu je vhodná na uskladnenie zeleniny, ovocia atď.

Mraziaci priestor je vhodný na skladovanie zmrzliny, mrazených potravín a potravín, ktoré sa majú uchovávať dlhodobo.

### Použitie priestoru na čerstvé potraviny

Polica chladničky: Pri vyberaní police ju najprv zdvihnite, potom vytiahnite. Pri inštalácii police ju vsuňte na miesto a znížte do určenej polohy. (V prípade dvojdielnej police zatlačte prvú časť na zadný koniec, potom vytiahnite druhú časť). Zadnú prírubu police udržiavajte smerom nahor, aby sa zabránilo kontaktu potravín so zadnou stenou. Pri vyberaní alebo vkladaní police ju pevne držte a manipulujte s ňou opatrne, aby ste predišli poškodeniu.

Priehradka na ovocie a zeleninu: Jedlo sa dá vybrať po vytiahnutí zásuvky. Po použití alebo čistení krycej dosky zásuvky na ovocie a zeleninu ju nezabudnite vložiť späť na zásuvku, aby nedošlo k ovplyvneniu vnútornej teploty zásuvky na ovocie a zeleninu.

### Ako používať zásobník na výrobu ľadu

Umiestnite zásobník na výrobu ľadu do hornej polohy mraziaceho priestoru tak, aby čo najskôr zamrzol.

### Upozornenia na skladovanie potravín

Potraviny by ste mali pred vložením do chladničky očistiť a utrieť ich do sucha. Pred vložením potravín do chladničky sa odporúča ich zatvoriť do utesnenej nádoby, aby sa zabránilo odparovaniu vody, čím sa udržiava čerstvosť ovocia a zeleniny, na druhej strane sa tak zabráni šíreniu zápachu.

Do chladničky nekladajte príliš veľa alebo príliš ťažké potraviny. Medzi potravinami udržiavajte dostatočný priestor, pretože ak sú uložené tesne k sebe, prúdenie studeného vzduchu bude zablokované, čo ovplyvní chladiaci účinok. Neskladujte nadmerné množstvo potravín ani príliš ťažké potraviny, aby ste zabránili zlomeniu police. Pri skladovaní potravín udržiavajte odstup od vnútornej steny a neumiestňujte potraviny bohaté na vodu príliš blízko zadnej steny chladničky, aby neprimrzli k vnútornej stene.

Skladovanie potravín podľa kategórií: Potraviny by sa mali skladovať podľa kategórie, pričom potraviny, ktoré konzumujete každý deň, by mali byť v prednej časti police, čím skráťte dobu otvorenia dverí a zabránite znehodnoteniu potravín pred uplynutím ich trvanlivosti.

Tipy na úsporu energie: Pred vložením do chladničky nechajte horúce jedlo vychladnúť na izbovú teplotu. Zmrazené potraviny vložte do priestoru na čerstvé potraviny, aby sa rozmrazili, pričom použite nízku teplotu mrazených potravín na ochladenie čerstvých potravín, čím ušetríte energiu.

### Skladovanie ovocia a zeleniny

V prípade chladiacich spotrebičov s veľmi nízkou teplotou treba uviesť, že niektoré druhy čerstvej zeleniny a ovocia sú citlivé na chlad, a preto nie sú vhodné na skladovanie v tomto priestore.

### Použitie priestoru na skladovanie mrazených potravín

Teplota mrazničky sa udržiava pod -18 °C a odporúča sa skladovať potraviny na dlhodobé skladovanie v mraziacom priestore, ale mala by sa dodržiavať doba skladovania uvedená na obale potravín.

Zásuvky mrazničky slúžia na uskladnenie potravín, ktoré treba zmraziť. Ryby a mäso vo veľkých kusoch treba nakrájať na malé kúsky a zabaliť do vreciek udržiavajúcich čerstvosť, aby sa dali rovnomerne rozložiť vnútri zásuviek mrazničky.

- ★ Pred vložením do mraziaceho priestoru nechajte horúce potraviny vychladnúť na izbovú teplotu.
- ★ Do mraziaceho priestoru nekladajte sklenené nádoby s kvapalinou alebo konzervy s kvapalinou, aby sa zabránilo prasknutiu v dôsledku expanzie objemu po zmrazení kvapaliny.
- ★ Rozdeľte potraviny na primerane malé porcie

★ Jedlo by ste mali pred zmrazením zabaliť, pričom použité vrečko by malo byť suché, aby sa obalové vrečka nezmrazili spolu. Potraviny treba zabaliť alebo zakryť vhodnými materiálmi, ktoré sú pevné, bez chuti, nepriepustné pre vzduch a vodu, netoxické a nekontaminujúce, aby sa zabránilo krížovej kontaminácii a prenosu zápachu.

#### Tipy na nákup mrazených potravín

1. Ak kupujete mrazené potraviny, pozrite si pokyny na skladovanie na obale. Každú položku mrazených potravín budete môcť skladovať podľa označení hviezdikami. Je to zvyčajne obdobie uvedené ako „Najlepšie spotrebovať do“, ktoré nájdete na obale.
2. V obchode skontrolujte teplotu priestoru na mrazené potraviny.
3. Uistite sa, že balenie mrazených potravín je v dokonalom stave.
4. Mrazené výrobky kupujte v obchode alebo supermarkete vždy ako posledné.
5. Snažte sa uložiť mrazené potraviny pri nakupovaní a na ceste domov spolu, pretože to pomôže udržať potraviny chladnejšie.
6. Nekupujte mrazené potraviny, pokiaľ ich nemôžete okamžite zmraziť. Špeciálne izolované tašky môžete kúpiť vo väčšine supermarketov a v obchodoch s domácimi potrebami. Mrazené potraviny tak zostávajú dlhšie studené.
7. Pre niektoré potraviny je rozmrazovanie pred varením zbytočné. Zeleninu a cestoviny môžete pridať priamo do vriacej vody alebo pary na varenie. Mrazené omáčky a polievky môžete vložiť do hrnca a opatrne zahrievať, kým sa nerozmrazia.
8. Používajte kvalitné potraviny a manipulujte s nimi čo najmenej. Keď sú potraviny zmrazené v malých množstvách, zmrazia sa a rozmrazia rýchlejšie.
9. Odhadnite množstvo potravín, ktoré treba zmraziť. Pri zmrazovaní veľkého množstva čerstvých potravín nastavte ovládací gombík teploty do režimu nízkej teploty so zníženou teplotou mrazničky. Takto sa potraviny dajú zmraziť rýchlejšie, pričom sa udrží čerstvosť potravín.

## VI. Tipy pre špeciálne potreby

### Premiestnenie chladničky/mrazničky

#### • Umiestnenie

Neumiestňujte chladničku/mrazničku do blízkosti zdroja tepla, napr. v blízkosti sporáka, kotla alebo radiátora. Vyhnite sa priamemu slnečnému svetlu v budovách alebo verandách.

#### • Vyrovnanie do vodorovnej polohy

Uistite sa, že chladnička/mraznička je vyrovnaná do vodorovnej polohy, použite predné vyrovnávacie nožičky. Ak nie je vo vodorovnej polohe, bude ovplyvnený výkon tesnenia dverí chladničky/mrazničky alebo dokonca môže viesť k prevádzkovej poruche vašej chladničky/mrazničky.

Po umiestnení chladničky/mrazničky do správnej polohy počkajte pred jej zapnutím 4 hodiny, aby sa ustáilo chladivo.

#### • Inštalácia

Nezakrývajte ani neblokujte vetracie otvory ani mriežky vášho spotrebiča.

Keď ste mimoriadne dlho mimo domu

- Ak sa spotrebič nebude niekoľko mesiacov používať, najprv ho vypnite, potom vytiahnite zástrčku zo zásuvky elektrickej siete.
- Vyberte všetky potraviny.
- Dôkladne vyčistite a vysušte interiér. Aby ste zabránili šíreniu zápachu a rastu plesní, nechajte dvere pootvorené: zablokujte ich otvorením alebo v prípade potreby nechajte dvere odstrániť.
- Vyčistený spotrebič uchovávajte na suchom, vetranom mieste a mimo dosahu zdroja tepla, umiestnite ho tak, aby sa ničoho nedotýkal a nekladte naň ťažké predmety.
- Spotrebič by nemal byť prístupný pre deti, aby sa s ním hrali.

## VII. Údržba a čistenie



**Pred čistením najprv vytiahnite zástrčku zo zásuvky elektrickej siete. Zástrčku nezapájajte ani neodpájajte mokrou rukou, pretože hrozí nebezpečenstvo úrazu elektrickým prúdom a zranenia. Nevylievajte vodu priamo na chladničku, aby ste predišli hrdzi, zásahom elektrického prúdu a nehodám. Nevkladajte ruky pod chladničku, pretože by ste sa mohli poškriabať ostrými kovovými rohmi.**

### Čistenie interiéru a exteriéru

Zvyšky potravín v chladničke môžu spôsobiť nepríjemný zápach, preto sa chladnička musí pravidelne čistiť. Priestor na čerstvé potraviny sa zvyčajne čistí raz mesačne.

Vyberte všetky police, zásuvku na ovocie a zeleninu, stojany na fľaše, kryciu dosku a zásuvky atď. a vyčistite ich mäkkou utierkou alebo špongiou namočenou v teplej vode alebo neutrálnom čistiacom prostriedku.

Často odstraňujte prach nahromadený na zadnom paneli a bočných doskách chladničky.

Po použití čistiaceho prostriedku ho opláchnite čistou vodou, povrch potom osušte.



**Na čistenie povrchu spotrebiča, tesnenia dverí, plastových dekoratívnych častí atď. nepoužívajte kefu so štetinami, oceľovú kefu, čistiaci prostriedok, saponátový prášok, alkalický čistiaci prostriedok, benzén, benzín, kyselinu, horúcu vodu ani iné korozívne alebo rozpúšťadlá, aby sa zabránilo poškodeniu.**

Starostlivo utrite tesnenie dverí, vyčistite drážku pomocou drevnou špajdlou s bavlnenou šnúrkou. Po vyčistení najprv upevnite štyri rohy tesnenia dverí a potom ho postupne vložte do drážky dverí.

Prerušenie elektrického napájania alebo porucha chladiaceho systému



- V prípade dlhodobého prerušenia prevádzky chladiaceho spotrebiča (ako je prerušenie elektrického napájania alebo porucha chladiaceho systému) sa postarajte o mrazené potraviny.
- Snažte sa otvárať dvere chladničky čo najmenej, takto môžete jedlo uchovávať bezpečne a čerstvé niekoľko hodín aj v horúcom lete.
- Ak dostanete upozornenie na výpadok elektrického napájania vopred:
  - 1) Nastavte gombík termostatu na vysoký režim hodinu vopred, aby sa potraviny čo najviac zmrazili (počas tejto doby nevkładajte nové potraviny!). Po obnovení dodávky elektrickej energie včas obnovte pôvodné nastavenie teplotného režimu.
  - 2) Môžete si tiež pripraviť ľad vo vodotesnej nádobe a vložiť ju do hornej časti mrazničky, aby sa predĺžil čas skladovania čerstvých potravín.

**! Poznámka: Po uvedení chladničky do prevádzky by ste ju mali používať nepretržite. Za normálnych okolností ju neprestávajú používať, aby ste neovplyvnili jej životnosť.**

#### Odmrazovanie

Po určitej dobe používania sa na povrchu vnútornej steny mraziaceho priestoru (alebo výparníka) vytvorí tenká vrstva námrazy, ktorá môže ovplyvniť chladiaci účinok, ak presahuje hrúbku 5 mm. V takom prípade musíte námrazu opatrne zoškrabať škrabkou na ľad, nepoužívajte kovové ani ostré predmety. Námrazu treba odstraňovať každé 3 mesiace alebo ak je normálne používanie zásuviek a normálny prístup k potravinám ovplyvnený množstvom námrazy, preto ju včas odstraňujte. Pri odstraňovaní námrazy postupujte podľa nasledujúcich krokov:

1. Vytiahnite mrazené potraviny, vypnite elektrické napájanie, otvorte dvere chladničky a opatrne odstráňte námrazu z vnútornej steny škrabkou na ľad. Ak chcete urýchliť proces rozmrazovania, odporúča sa vložiť do chladničky/mrazničky misku s horúcou vodou, a keď sa námraza uvoľní, použite škrabku na ľad, aby ste ju zoškrabali a potom ju vytiahli.
2. Po rozmrazení vyčistíte vnútro chladničky/mrazničky a zapnete elektrické napájanie.
  1. Pred výmenou vnútornej žiarovky vždy stlačte a otočte koliesko nastavenia termostatu do polohy „OFF“ a potom vytiahnite napájací kábel zo zásuvky elektrickej siete.
  2. Uchopte a zdvihnite kryt žiarovky.
  3. Pôvodnú žiarovku vyskrutkujte proti smeru hodinových ručičiek.
  4. Vymeňte ju za novú žiarovku (Max. 10 W), ktorú zaskrutkujte na miesto v smere hodinových ručičiek tak, aby v objímke pevne držala.
  5. Vráťte na miesto kryt svetla a chladničku/mrazničku znovu zapojte do zásuvky a zapnite.

#### Bezpečnostná kontrola po údržbe

Je elektrický napájací kábel roztrhnutý alebo poškodený?

Je zástrčka pevne vsunutá do zásuvky elektrickej siete?

Je elektrická zástrčka abnormálne prehriata?

**! Poznámka: Úraz elektrickým prúdom a požiar môžu vzniknúť, ak je poškodený alebo zaprášený elektrický napájací kábel a zástrčka. Ak sa vyskytnú nejaké abnormality, odpojte elektrickú napájaciu zástrčku a zavolajte predajcu.**

## VIII. Jednoduchá analýza a odstraňovanie porúch

Pokiaľ ide o nasledujúce malé chyby, nie každá porucha si vyžaduje zásah technického servisu. Môžete sa pokúsiť problém vyriešiť sami.

Prípád	Kontrola	Riešenia
• Úplne bez chladenia	<ul style="list-style-type: none"> <li>• Je vytiahnutá elektrická zástrčka?</li> <li>• Nie sú pokazené spínače a poistky?</li> <li>• Došlo k výpadku dodávky elektriny?</li> <li>• Kde je nainštalovaná chladnička? Je umiestnená na balkóne, v garáži, skladovacích priestoroch a na iných miestach, kde je teplota okolia nižšia ako 10 °C?</li> </ul>	<ul style="list-style-type: none"> <li>• Znovu zapojte</li> <li>• Otvorte dvere a skontrolujte, či svieti svetlo.</li> <li>• Výpadok elektrického napájania?</li> <li>• Chladničku umiestnite na chránené miesto, kde je teplota okolia vyššia ako 10 °C. Ak je chladnička nainštalovaná pri príliš nízkej teplote, vnútorný chladiaci systém nemusí správne fungovať.</li> </ul>
• Neobvyklý hluk	<ul style="list-style-type: none"> <li>• Je chladnička stabilná?</li> <li>• Dotýka sa chladnička steny?</li> </ul>	<ul style="list-style-type: none"> <li>• Úprava nastaviteľných nožičiek chladničky.</li> <li>• Od steny.</li> </ul>
• Nízka účinnosť chladenia	<ul style="list-style-type: none"> <li>• Vložili ste do chladničky horúce jedlo alebo príliš veľa jedla?</li> <li>• Otvárate dvere často?</li> <li>• Prilepilo sa vrečko na potraviny na tesnenie dverí?</li> <li>• Priame slnečné svetlo alebo stojí spotrebič v blízkosti pece alebo kachlí?</li> <li>• Je dobre vetraný?</li> <li>• Nastavenie teploty je príliš vysoké?</li> </ul>	<ul style="list-style-type: none"> <li>• Vložili ste do chladničky horúce jedlo na ochladenie.</li> <li>• Skontrolujte a zatvorte dvere.</li> <li>• Odsuňte chladničku od zdroja tepla.</li> <li>• Zväčšenie vzdialenosti udrží dobré vetranie.</li> <li>• Nastavenie na vhodnú teplotu.</li> </ul>

<ul style="list-style-type: none"> <li>• Zvláštny zápach v chladničke</li> </ul>	<ul style="list-style-type: none"> <li>• Nejaké pokazené jedlo?</li> <li>• Treba vyčistiť chladničku?</li> <li>• Sú potraviny so silnou arómou zabalené?</li> </ul>	<ul style="list-style-type: none"> <li>• Vyhodte pokazené jedlo.</li> <li>• Vyčistite chladničku.</li> <li>• Zabaľte potraviny so silnou arómou.</li> </ul>
--	---	---



Poznámka: Ak vyššie uvedené úkony problémy nevyriešia, spotrebič nerozoberajte a neopravujte sami. Opravy vykonané neskúsenými osobami môžu spôsobiť poranenia alebo vážnu poruchu. Kontaktujte miestnu predajňu, kde ste spotrebič kúpili. Servis tohto výrobku smie vykonávať len autorizovaný technik a musia sa používať výlučne originálne náhradné diely.

Ak nebudete spotrebič dlhší čas používať, odpojte ho od zdroja napájania, vyberte potraviny, vyčistite ho a nechajte pootvorené dvere, aby sa predišlo neželaným pachom.

## IX. Certifikáty

Elektrické informácie

Tento elektrický spotrebič musí byť uzemnený

Tento výrobok je vybavený zástrčkou, ktorá je vhodná pre všetky domy vybavené zásuvkami spĺňajúcimi platné predpisy.

Ak namontovaná zástrčka nie je vhodná pre vaše zásuvky, treba ju odrezať a starostlivo zlikvidovať. Aby ste predišli možnému nebezpečenstvu úrazu elektrickým prúdom, nevsúvajte vyradenú zástrčku do zásuvky.

## X. Pokyny na bezpečné zhodnotenie

### Likvidácia

Aj staré spotrebiče majú ešte nejakú nadhodnotu. Prístup šetrný k životnému prostrediu zabezpečí recykláciu cenných surovín.

Chladivá používané vo vybavení spotrebičov a v izolačných materiáloch vyžadujú pri manipulácii špeciálne postupy. Pred manipuláciou sa uistite, že na zadnej strane zariadenia nie je poškodené potrubie.

Aktuálne informácie o možnostiach likvidácie starých spotrebičov a obalov zo starých zariadení je možné získať od miestneho mestského úradu.

Správna likvidácia tohto výrobku	
	<p>Toto označenie indikuje, že tento výrobok sa v rámci krajín EÚ nesmie likvidovať s iným komunálnym odpadom. V záujme prevencie možných negatívnych dopadov na životné prostredie či ľudské zdravie v dôsledku nekontrolovanej likvidácie odpadu ho recyklujte zodpovedne, prispějete tým k udržateľnému opätovnému využívaniu materiálových zdrojov. Ak chcete vrátiť použité zariadenie, použite systémy vracania a zberu alebo sa obráťte na predajcu, od ktorého ste výrobok zakúpili. Ten sa postará o ekologicky bezpečnú recykláciu tohto výrobku.</p>

### Varovania priu likvidácii

- ✘ Chladivo a cyklopentán v izolačnej pene používané v chladničke sú horľavé. Preto chladničku po vyradení treba nechávať mimo dosahu akéhokoľvek zdroja plameňa a musí ju zlikvidovať špeciálna spoločnosť so zodpovedajúcou kvalifikáciou inou ako je likvidácia spaľovaním, aby sa zabránilo poškodeniu životného prostredia alebo akémukoľvek inému poškodeniu.
- ✘ Po vyradení chladničky demontujte dvere a odstráňte tesnenia dverí a police. Dvere a police odložte tak, aby ste zabránili tomu, že v spotrebiči ostane uzamknuté nejaké dieťa.

## POKYNY NA OBRÁTENIE SMERU OTVÁRANIA DVERÍ

Ak ste spotrebič počas tohto postupu ostal určitú dobu uložený na zadnej stene alebo na boku, musí pred zapojením do elektrickej siete ostať stáť 6 hodín, aby sa zabránilo poškodeniu vnútorných komponentov.

1. Odstráňte kryt závesu a horný záves z pravej hornej strany skrine. Odstráňte kryt otvoru na skrutku z ľavej hornej strany skrine.

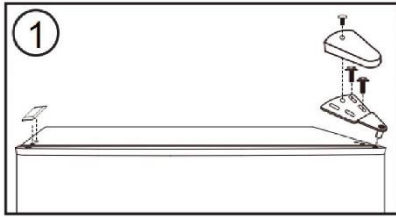

2. Odstráňte dvere chladničky zo skrine. Posuňte zátku závesu z ľavej hornej strany na pravú hornú stranu dverí.

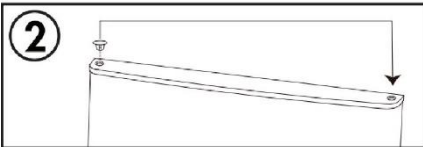

3. Odstráňte stredový záves z pravej strany skrine. Odstráňte kryty otvorov na skrutky z ľavej strany skrine.

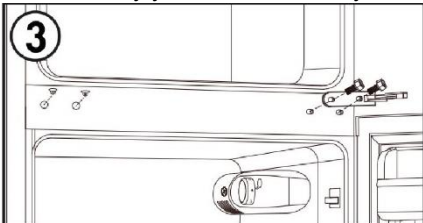

4. Vyberte dvere mrazničky zo skrine. Posuňte zátku závesu z ľavej hornej strany na pravú hornú stranu dverí.

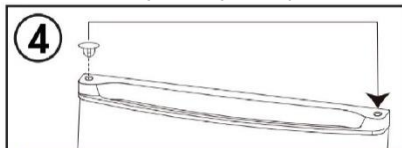

5. Odstráňte zarážku dverí z pravej dolnej strany dverí a namontujte zarážku dverí na ľavú dolnú stranu dverí.

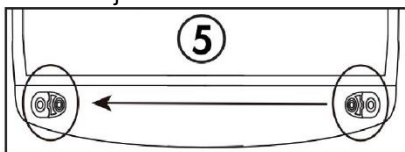

6. Odstráňte spodný záves zo spodku pravej strany skrine. Vyberte obe nastaviteľné nožičky. Vyberte čap spodného závesu zo závesu, prevráťte záves a čap závesu znovu namontujte na druhú stranu. Namontujte spodný záves na spodnú ľavú stranu skrine. Namontujte obe nastaviteľné nožičky.

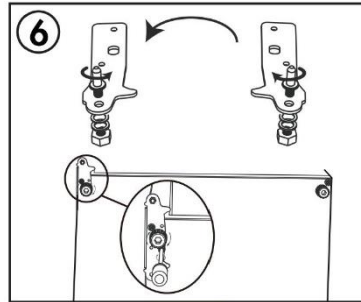

7. Nainštalujte dvere mrazničky. Namontujte stredný záves na ľavú stranu skrine. Nainštalujte kryty otvorov pre skrutky na pravej strane skrinky.

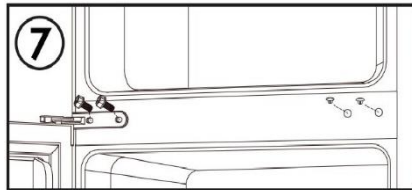

8. Nainštalujte dvere chladničky. Namontujte horný záves a kryt závesu na ľavú hornú stranu skrine. Namontujte kryt otvoru pre skrutku na pravú hornú stranu skrinky.

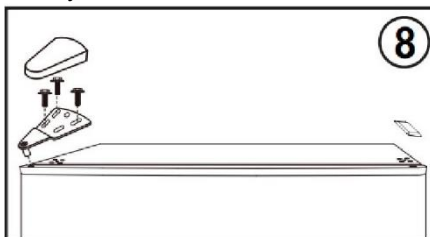

Poznámka: Pred utiahnutím skrutiek závesov sa uistite, že gumené tesnenia správne doliehajú na skriňu po celom obvode dverí.

Ak chcete kontaktovať technickú pomoc, navštívte našu webovú stránku: <https://corporate.haiereurope.com/en/>  
V časti „Webové stránky“ vyberte značku svojho produktu a svoju krajinu. Ty budeš presmerovaný na konkrétnu webovú stránku, kde nájdete telefónne číslo a kontaktný formulár technická pomoc.

Ďalšie informácie o produkte nájdete na <https://eprel.ec.europa.eu/> alebo naskenujte QR kód na energetickom štítku dodanom so spotrebičom.

# I. VARNOST



## OPOZORILO!

Izvajanje servisiranja ali popravil, ki vključujejo odstranitev pokrovov, je nevarno, če ga izvajajo osebe, ki niso pooblaščen e za izvajanje navedenih dejavnosti. Da bi se izognili tveganju električnega udara, ne poskušajte sami popraviti naprave.

## OPOZORILO!

Nevarnost požara/vnetljiv material.



## Varnostni nasveti

Za odmrzovanje zamrzovalnika ne uporabljajte električnih naprav, kot je sušilec za lase ali grelec.

Posode z vnetljivimi plini ali tekočinami lahko pri nizkih temperaturah puščajo.

V hladilniku/zamrzovalniku ne shranjujte posod z vnetljivimi materiali, kot so posode z razpršili, kartuše za polnjenje gasilnih aparatov itd.

V predel za zamrzovanje ne vstavljajte gaziranih pijač. Lizike lahko povzročijo omrzline. Če jih zaužijete takoj, ko jih vzamete iz zamrzovalnika.

Ne jemljite predmetov iz predela za hlajenje/zamrzovanje z vlažnimi/mokrimi rokami, ker si lahko opraskate kožo ali utrpite omrzline. Steklenic in pločevink ni dovoljeno dajati v predel za zamrzovanje, saj lahko po zamrzovanju njihove vsebine počijo.

Upoštevati je treba priporočene čase shranjevanja proizvajalca. Glejte ustrezna navodila.

Ne dovolite otrokom, da se dotikajo upravljalnih elementov ali se igrajo s hladilnikom/zamrzovalnikom. Hladilnik/zamrzovalnik je težak. Pri premikanju je potrebna previdnost. Spreminjanje specifikacij ali poskus kakršnegakoli prilagajanja tega izdelka je nevaren.

V hladilniku/zamrzovalniku ne shranjujte vnetljivih plinov ali tekočin.

Če je napajalni kabel poškodovan, morate preprečiti morebitna tveganja, zato ga sme nadomestiti samo proizvajalec, njegov servisni agent ali podobno usposobljene osebe.

Ta aparat lahko uporabljajo otroci, starejši od 8 let, ter osebe z zmanjšanimi fizičnimi, senzoričnimi ali umskimi zmoglostmi ali s pomanjkanjem izkušenj in znanja, pod ustreznim nadzorom, ali če imajo navodila za varno uporabo aparata ter če razumejo s tem povezana tveganja. Otroci se z aparatom ne smejo igrati. Otroci ne smejo čistiti aparata in na njem ne smejo izvajati vzdrževalnih del brez ustreznega nadzora.

Ta hladilni aparat ni namenjen uporabi kot vgradni aparat.

Aparat je namenjen uporabi v gospodinjstvu in v podobne namene, npr.

- v čajnih kuhinjah v trgovinah, pisarnah in drugih delovnih okoljih,
- na kmetijah ter v hotelskih, motelskih sobah in drugih nastanitvah za goste,
- v nastanitvah tipa B&B,
- v gostinskih storitvah in podobnih primerih, vendar ne v maloprodaji.

Poskrbite, da bodo prezračevalne odprtine na ohišju aparata ali na vgradnih elementih proste in neovirane.

Ne uporabljajte mehanskih sredstev za pospešitev odmrzovanja oziroma sredstev, ki jih ne priporoča proizvajalec.

Ne poškodujte hladilne napeljave.

Ne uporabljajte električnih naprav v prostorih za shranjevanje živil v aparatu, razen če njihovo uporabo priporoča proizvajalec.

V aparatu ne shranjujte eksplozivnih substanc, kot so na primer razpršilci pod tlakom z vnetljivim potisnim plinom.

Naprava ni namenjena uporabi s strani oseb (vključno z otroki) z zmanjšanimi fizičnimi, senzoričnimi ali mentalnimi sposobnostmi ali oseb brez izkušenj in znanja, razen če jih oseba, odgovorna za njihovo varnost, nadzira ali pouči o uporabi naprave. Otroci morajo biti pod nadzorom, da preprečite, da bi se igrali z aparatom.

- **OPOZORILO:** Poskrbite, da bodo prezračevalne odprtine na ohišju aparata ali na vgradnih elementih proste in neovirane.

- **OPOZORILO:** Ne uporabljajte mehanskih sredstev za pospešitev odmrzovanja oziroma sredstev, ki jih ne priporoča proizvajalec.

- **OPOZORILO:** Ne poškodujte hladilne napeljave.

- **OPOZORILO:** Ne uporabljajte električnih naprav v prostorih za shranjevanje živil v aparatu, razen če njihovo uporabo priporoča proizvajalec.

- **OPOZORILO:** Če je hladilni aparat – predvsem hladilnik-zamrzovalnik tipa I – dlje časa nameščen v prostoru z okoljsko temperaturo, za katero hladilni aparat ni zasnovan, obstaja možnost, da hladilni aparat morda ne bo deloval dosledno (nepravilno odmrzovanje ali neprimerna temperatura v zamrzovalniku).

- **OPOZORILO:** Glede na to, da se ključ uporablja povsod, kjer so vrata in pokrovi, le-tega shranjujte izven dosega otrok in ne v bližini hladilnega aparata, da se otroci ne bi slučajno vanj zaprli.

- **OPOZORILO:** Hladilno sredstvo, ki se uporablja v vašem aparatu, in izolacijske materiale je treba odstraniti po posebnih postopkih.

- **OPOZORILO:** Ko nameščate aparat, poskrbite, da električni kabel ne bo zataknen ali poškodovan.

- **OPOZORILO:** Prenosnih vtičnic ali prenosnega električnega napajanja ne postavljajte za aparat.

Otroci, stari od 3 do 8 let, smejo v hladilne aparate dajati stvari in jih jemati iz njih.

Da bi se izognili kontaminaciji živil, upoštevajte naslednja navodila:

- Če so vrata predolgo odprta, temperaturo znotraj hladilnega aparata lahko občutno zvišate.

- Redno čistite površine, ki prihajajo v stik z živili in drenažnimi sistemi.

- Če rezervoarja z vodo niste uporabljali 48 ur oziroma če vodo ne dovajate 5 dni, izperite vodni sistem, ki je priključen na vodovod.

- Surovo meso in ribe shranjujte v primernih posodah v hladilniku, da ne pridejo v stik z drugo hrano.

- Predeli za zamrznjeno hrano z dvema zvezdicama so primerni za shranjevanje vnaprej zamrznjene hrane, shranjevanje ali pripravo sladoleda in pripravo kock ledu.

- Predeli z eno, dvema in tremi zvezdicami niso primerni za zamrzovanje sveže hrane.

- Če hladilni aparat dalj časa pustite prazen, ga izklopite, odmrznete, očistite, posušite in pustite vrata odprta, da preprečite nastanek plesni v napravi.

## Električni priključek

### ⚡OPOZORILO⚡

Napajalni kabel tega aparata je opremljen z vtičem, ki se ujema s standardnimi stenski vtičnicami, da se zmanjša možnost električnega udara.

V vsakem primeru zagotovite, da je napajalni kabel ozemljen.

Ta hladilni aparat zahteva standardno električno vtičnico 220-240 VAC 50 Hz z ozemljitvijo.

Ta hladilni aparat ni zasnovan za uporabo s pretvornikom.

Kabel je treba zavarovati za aparatom in ne sme biti izpostavljen, da preprečimo morebitne poškodbe zaradi neizod.

Hladilnika nikoli ne odklopite tako, da povlečete napajalni kabel. Vedno trdno primite vtič in ga povlecite naravnost iz vtičnice.

Za ta aparat ne uporabljajte podaljškov. Če je napajalni kabel prekratek, naj usposobljen električar namesti vtičnico blizu aparata. Uporaba podaljška lahko negativno vpliva na delovanje enote. Nepravilna uporaba ozemljitvenega priključka lahko povzroči električni šok. Če je električni kabel poškodovan, ga morajo zamenjati v pooblaščenem servisnem centru.

## Podnebni razpon

Informacije o podnebnem razponu aparata so navedene na tipski ploščici. Označuje, pri kateri temperaturi okolja (to je sobni temperaturi, pri kateri aparat deluje) je delovanje aparata optimalno (ustrezno).

Podnebni razpon	Dopustna temperatura okolice
SN	od +10 °C do +32 °C
N	od +16 °C do +32 °C
ST	od +16 °C do +38 °C
T	od +16 °C do +43 °C

Opomba: Glede na mejne vrednosti temperaturnega območja okolja za podnebne razrede, za katere je hladilni aparat zasnovan, in dejstvo, da bi lahko na notranje temperature vplivali dejavniki, kot so lokacija hladilnega aparata, temperatura okolja in pogostost odpiranja vrat, bo morda treba spremeniti nastavitve katere koli naprave za uravnavanje temperature, da se po potrebi upoštevajo ti dejavniki.



Opomba: Če aparat deluje v okolju, se razlikuje od navedene vrste podnebja (tj. zunaj nazivnega razpona temperature okolja), morda ne bo mogel vzdrževati želenih temperatur v posameznih predelih.

### Ključavnice

Če je vaš hladilnik opremljen s ključavnico, ključ hranite izven dosega in ne v bližini aparata, da preprečite ujetje otrok. Pred odlaganjem starega hladilnika iz varnostnih razlogov odlomite vse stare ključavnice ali zapuhe.

### Brez freona

V hladilniku se uporabljata hladilno sredstvo brez freona (R600a) in penasti izolacijski material (ciklopentan), ki sta okolju prijazna, zato ne škodujeta ozonskemu plašču imata zelo majhen vpliv na globalno segrevanje. Sredstvo R600a je vnetljivo in zapečateno v hladilnem sistemu ter med normalno uporabo ne uhaja. Če pa pride do uhajanja hladilnega sredstva zaradi poškodbe hladilnega tokokroga, poskrbite, da napravo čimprej odmaknete od oprtega plamena in odprete okna, da zagotovite prezračevanje.

## II. Lastnosti izdelka

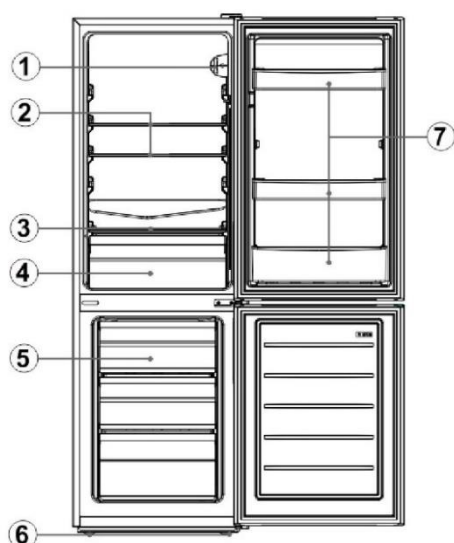

Št.	Opis
1	Termostat
2	Steklene police hladilnika
3	Pokrov predala za zelenjavo
4	Predal za zelenjavo
5	Predali za zamrzovalnik
6	Izravnalne noge
7	Stojala za steklenice

Zaradi tehnoloških novosti opisi izdelka v tem priročniku morda niso popolnoma skladni z vašim hladilnikom. Podrobnosti so v skladu z dejanskim artiklom.

## III. Priprava za uporabo

### Mesto namestitve

#### 1. Pogoji prezračevanja

Mesto, ki ga izberete za namestitev hladilnika, mora biti dobro prezračevano in mora imeti manj vročega zraka. Hladilnika ne postavljajte blizu vira toplote, kot je kuhalna plošča, kotel, in ga ne izpostavljajte neposredni sončni svetlobi, s čimer zagotovite učinek hlajenja in zmanjšate porabo energije. Hladilnika ne postavljajte na vlažno mesto, da hladilnik ne bi rjavljal in povzročal uhajanja elektrike. **Rezultat količine v hladilnik napolnjenega hladilnega sredstva, deljene s skupno prostornino prostora, v katerem je nameščen hladilnik, mora biti manj kot 8 g/m<sup>3</sup>.** Opomba: Količino hladilnega sredstva v hladilniku najdete na napisni ploščici.

#### 2. Prostor za odvajanje toplote

Med delovanjem hladilnik oddaja toploto v okolico. Zato je treba na zgornji strani pustiti najmanj 30 mm prostora, več kot 100 mm ob straneh in več kot 50 mm na zadnji strani hladilnika.

Mere v mm

Š	D	H	A	B	C(°)	E	F
470	495	1440	792	923	130±5	50	100

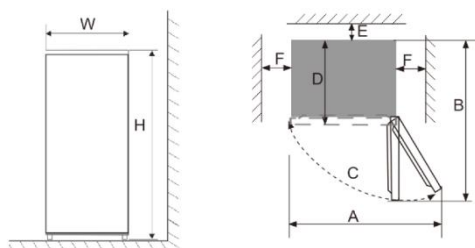

Slika 1

Slika 2

Opomba: Slika 1, slika 2 prikazujeta le shematski diagram zahteve izdelka po prostoru.

### 3. Ravna tla

Hladilnik postavite na trdna in ravna tla, da ostane stabilen, sicer bodo hrup in vibracije večje. Ko je hladilnik nameščen na talne obloge, kot so preproga, slamnata preproga, polivinil klorid, je treba pod hladilnik namestiti trdne podporne plošče, da se prepreči razbarvanje zaradi oddajanje toplote.



**Okoli naprave ali v konstrukciji, v katero je vgrajen, je treba zagotoviti neovirano prezračevanje.**

## Priprava za uporabo

### 1. Čas mirovanja

Ko hladilnik ustrezno namestite in dobro očistite, ga ne smete takoj vklopiti. Poskrbite, da hladilnik vklopite po več kot 1 uri mirovanja, da zagotovite normalno delovanje.

### 2. Čiščenje

Poiščite dodatke v hladilniku in notranjost obrišite z mokro krpo.

### 3. Vklon

Vstavite vtič v trdno vtičnico, da zaženete kompresor. Po 1 uri odprite vrata zamrzovalnika. Če se je temperatura v zamrzovalnem prostoru očitno znižala, to pomeni, da hladilni sistem deluje normalno.

### 4. Shranjevanje hrane

Po določenem časovnem obdobju delovanja hladilnika se notranja temperatura hladilnika samodejno uravnava glede na uporabnikovo nastavitve temperature. Ko je hladilnik povsem hladen, vanj vstavite živila, ki se bodo običajno povsem ohladila v 2~3 urah. Poleti, ko je temperatura visoka, traja več kot 4 ure, da se živila popolnoma ohladijo (preden se notranja temperatura zniža, poskušajte čim manj odpirati vrata).



Če je hladilnik nameščen na vlažnem mestu, preverite, ali sta ozemljitvena žica in odklopnik uhajajočega toka v normalnem stanju. Če se pojavljajo zvoki vibracij zaradi stika hladilnika s steno ali če stena zaradi konvekcije zraka okoli kompresorja postane črna, premaknite hladilnik stran od stene. Namestitev hladilnika lahko povzroči motenje zvoka ali popačeno sliko na mobilnem telefonu, stacionarnem telefonu, radijskem sprejemniku ali televizijskem sprejemniku v bližini, zato naj bo v tem primeru hladilnik čim dlje.

## IV. Funkcije

### Nastavitev temperature

Temperaturo naprave lahko prilagodite z vrtenjem regulatorja termostata.

Termostat lahko nastavite med vrednostmi 1 in 7.

- 1 je najtoplejša nastavitvev.
- 7 je najhladnejša nastavitvev.
- Če želite funkcijo hlajenja izklopiti, regulator nastavite na OFF (IZKLON).
- V normalnih pogojih delovanja (spomladi in jeseni) priporočamo, da temperaturo nastavite na 4.
- Poleti, ko je temperatura okolice visoka, priporočamo temperaturo na 3-4, s čimer se zagotovi temperatura hladilnika in zamrzovalnika ter skrajša čas neprekinjenega delovanja hladilnika; pozimi, ko je temperatura okolice nizka, priporočamo, da temperaturo nastavite na 5-6, da se izognete pogostim vklopom/izklopom hladilnika.

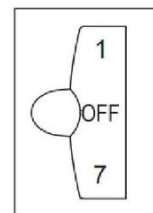

Opombe: Temperature se lahko zaradi ciklov kompresorja in zunanjih pogojev razlikujejo od nastavljenih.

### Fast Freeze

1. Hitro zamrzovanje vodo v živilih pretvori v drobne ledene kristale, da se preprečijo poškodbe celične membrane in izgube citoplazme med odmrzovanjem, s čimer se ohrani izvorna svežina in prehranska vrednost živil.
2. Svežo hrano in ribe, ki jih boste shranili za dalj časa, je treba hitro zamrzniti. Za izvedbo hitrega zamrzovanja regulator pred vstavljanjem živil nastavite na »7«.
3. Po hitrem zamrzovanju gumb obrnite nazaj v prvotni položaj (čas hitrega zamrzovanja v splošnem ni daljši od 4 ur).

**Opombe:** Nastavitev termostata »6« ali »7« je primerna, kadar je temperatura okolja nižja od 16 °C, vendar lahko povzroči nastanek ledu, če hladilnik pri tej nastavitvi in običajni temperaturi okolja deluje dalj časa, kar je naravni pojav. V tem primeru priporočamo, da nastavitev termostata ustrezno prilagodite.

## V. Navodila za shranjevanje živil

### Previdnostni ukrepi

- Če je aparat dlje časa nameščen v prostoru, katerega temperatura je nižja od temperaturnega razpona, za katerega je hladilni aparat zasnovan, aparat morda ne bo enakomerno deloval (obstaja možnost odmrazovanja ali pojava previsoke temperature v predelu za zamrznjena živila).
- Podatki o vrsti podnebja, za katerega je zasnovan aparat, so navedeni na tipski ploščici.
- Na notranjo temperaturo lahko vplivajo dejavniki, kot so lokacija hladilnega aparata, temperatura okolice in pogostost odpiranja vrat itd. Če je primerno, opozarjamo, da je treba ob upoštevanju teh dejavnikov prilagoditi nastavitvev morebitne naprave za reguliranje temperature.
- Gaziranih pijač ne shranjujte v zamrzovalniku ali predelu z nizko temperaturo, saj se nekaterih izdelkov, kot je zamrznjena voda, ne sme uživati prehladnih.

### Mesto shranjevanja živil

Zaradi kroženja hladnega zraka v hladilniku je temperatura vsakega območja v hladilniku drugačna, zato je treba različne vrste živil postaviti v različna območja.

Predel za svežo hrano je primeren za shranjevanje živil, ki jih ni treba zamrzniti, kuhane hrane, piva, jajc, nekaterih omak, ki zahtevajo shranjevanje v hladilniku, mleka, sadnega soka itd. Predal za ohranjanje svežine je primeren za shranjevanje zelenjave, sadja itd.

Predel za zamrzovanje je primeren za shranjevanje sladoleda, zamrznjene hrane in živil, ki jih je treba dolgo hraniti.

### Uporaba predela za svežo hrano

Polica hladilnika: Če želite odstraniti polico, jo najprej privzdignite in nato izvlecite; med nameščanjem pa jo naprej postavite na ustrezno mesto in nato potisnite navzdol. (Pri dvodelni polici prvi del potisnite do zadnjega konca in nato izvlecite drugi del.) Zadnja prirobnica police naj bo obrnjena navzgor, da preprečite stik živil z oblogo. Ko odstranjujete ali vstavljate polico, jo trdno držite in z njo ravnajte previdno, da preprečite poškodbe.

Predal za ohranjanje svežine: Za dostop do hrane izvlecite predal za ohranjanje svežine. Po uporabi ali čiščenju pokrova predala za ohranjanje svežine ga položite nazaj na predal za ohranjanje svežine, da ne povzročite vpliva na notranjo temperaturo v predalu za ohranjanje svežine.

### Uporaba škatle za izdelavo ledu

Škatlo za izdelavo ledu položite v zgornji del predela za zamrzovanje, da bo čim prej zamrznila.

### Previdnostni ukrepi pri shranjevanju hrane

Hrano pred vstavljanjem v hladilnik očistite in obrišite. Pred dajanjem živil v hladilnik je priporočljivo, da jih zatesnite, da preprečite izhlapevanje vode, s čimer ohranite svežino sadja in zelenjave ter preprečite širjenje vonjav.

V hladilnik ne postavljajte prevelike količine ali preveč težkih živil. Med živili naj bo dovolj prostora; če so preblizu, bo blokiran pretok hladnega zraka, kar bo vplivalo na učinkovitost hlajenja. Ne shranjujte prevelike količine ali pretežkih živil, da preprečite zlom police. Živila shranite odmaknjena od notranje stene in hrane in živil, ki vsebujejo veliko količino vode, ne postavljajte preblizu zadnje stene hladilnika, da ne primrznejo na notranjo steno.

Kategorizirano shranjevanje živil: Živila je treba shranjevati po kategorijah. Živila, ki jih uživata vsak dan, postavite na sprednjo stran police, da skrajšate čas odprtih vrat in preprečite kvarjenje živil zaradi izteka roka trajanja.

Namigi za varčevanje z električno energijo: Počakajte, da se vroča hrana ohladi, in jo šele nato položite v hladilnik. Zamrznjeno hrano postavite v predel za svežo hrano, da se odtali, pri čemer nizko temperaturo zamrznjene hrane uporabite za hlajenje sveže hrane, s čimer prihranite energijo.

### Shranjevanje sadja in zelenjave

V primeru hladilnih aparatov s predelom za hlajenje, je treba omeniti, da so nekatere vrste sveže zelenjave in sadja občutljive na mraz in zato niso primerne za shranjevanje v tem predelu.

### Uporaba predela za shranjevanje zamrznjene hrane

Temperatura zamrzovalnika je nadzorovana pod  $-18\text{ }^{\circ}\text{C}$ , zato je živila, ki jih želite shraniti za dalj časa, priporočljivo shraniti v predelu zamrzovalnika, vendar je treba upoštevati trajanje shranjevanja, navedeno na embalaži.

Predali zamrzovalnika se uporabljajo za shranjevanje živil, ki jih je treba zamrzniti. Velike kose rib in mesa je treba narezati na majhne kose in zapakirati v vrečke za ohranjanje svežine ter jih enakomerno porazdeliti po predalih zamrzovalnika.

★ Počakajte, da se vroča živila ohladijo na sobno temperaturo, in jih šele nato položite v zamrzovalnik.

★ V predel za zamrzovanje ne postavljajte steklenih posod s tekočino ali tekočin v zaprtih pločevinkah, da se izognete eksploziji zaradi širjenja tekočin pri zamrzovanju.

★ Hrano razdelite na primerno majhne dele.

★ Hrano pred zamrzovanjem zapakirajte in poskrbite, da so vrečke za pakiranje suhe, da se ob zamrzovanju ne sprimejo. Živila je treba zapakirati ali zaviti v primerne materiale, ki so trdni, brez okusa, neprepustni za zrak in vodo, netoksični in čisti, da se prepreči navzkrižna kontaminacija in prenos vonjav.

### Nasveti za nakup zamrznjenih živil

1. Ob nakupu zamrznjene hrane preberite navodila za shranjevanje na embalaži. Vsako zamrznjeno živilo boste lahko shranili za obdobje, ki je prikazano z zvezdicami. To je običajno obdobje, navedeno kot »Porabiti do« na sprednji strani embalaže.



2. Preverite temperaturo zamrzovalnika v trgovini, kjer kupujete zamrznjeno hrano.
3. Prepričajte se, da je embalaža zamrznjene hrane v brezhibnem stanju.
4. Zamrznjene izdelke kupite vedno ob koncu nakupovanja oziroma obiska supermarketa.
5. Med nakupovanjem in potjo domov naj bodo zamrznjena živila skupaj, saj to pripomore k ohranjanju hladnosti.
6. Ne kupujte zamrznjene hrane, če je ne morete takoj zamrzniti. V večini supermarketov in trgovin z gospodinjskimi pripomočki lahko kupite posebne izolirane vrečke. Te podaljšajo čas hladnosti zamrznjenih živil.
7. Nekaterih živil pred kuhanjem ni potrebno odmrzniti. Zelenjavo in testenine lahko daste neposredno v vrelo vodo ali soparnik. Zamrznjene omake in juhe lahko daste v ponev in nežno segrevate, da jih odmrznete.
8. Uporabljajte kakovostno hrano in jo čim hitreje pripravite. Če zamrznete manjšo količino živi, je za njihovo zamrzovanje in odmrzovanje potrebnega manj časa.
9. Ocenite količino živil, ki jih boste zamrznili. Ob zamrzovanju velike količine sveže hrane gumb za nastavljanje temperature nastavite na nizko temperaturo, da znižate temperaturo v zamrzovalniku. Tako bodo živila hitro zamrznila in ohranila se bo njihova svežina.

## VI. Nasveti za posebne potrebe

### Premikanje hladilnika/zamrzovalnika

#### • Lokacija

Hladilnika/zamrzovalnika ne postavljajte v bližino vira toplote, npr. štedilnika, kotla ali radiatorja. Prav tako se izogibajte neposredni sončni svetlobi v zunanjih stavbah ali atrijih.

#### • Poravnava

Poskrbite, hladilnik/zamrzovalnik poravnate s pomočjo sprednjih izravnalnih nog. Če hladilnik/zamrzovalnik ni poravnan, bo to vplivalo na učinkovitost tesnjenja vrat ali pa povzročilo celo okvaro hladilnika/zamrzovalnika.

Po namestitvi hladilnika/zamrzovalnika na svoje mesto počakajte 4 ure, preden ga začnete uporabljati, da se hladilno sredstvo umiri.

#### • Namestitev

Ne prekrivajte ali blokirajte prezračevalnih odprtih ali rešetk naprave.

Če vas dalj časa ne bo doma

- Če aparata ne boste uporabljali več mesecev, go najprej izklopite in nato iztaknite vtič iz stenske vtičnice.
- Odstranite vsa živila.
- Aparat temeljito očistite in notranjost dodobra osušite. Da preprečite nastanek neprijetnih vonjav in plesni, pustite vrata priprta: blokirajte jih v odprtem položaju ali pa jih po potrebi odstranite.
- Očiščeno napravo hranite na suhem, prezračevanem mestu in stran od virov toplote. Napravo postavite na ravno površino in nanjo ne postavljajte težkih predmetov.
- Enota ne sme biti dostopna za otroško igro.

## VII. Vzdrževanje in čiščenje



**Pred čiščenjem najprej iztaknite napajalni vtič; vtiča ne vtikajte ali iztikajte z mokrimi rokami, ker obstaja nevarnost električnega udara in telesnih poškodb. Hladilnika ne polivajte z vodo, da preprečite rjavenje, uhajanje električnega toka in nesreče. Ne segajte z rokami pod hladilnik, ker se lahko opraskate ob ostre kovinske robove.**

### Čiščenje notranjosti in zunanosti

Ostanki hrane v hladilniku lahko povzročijo neprijetne vonjave, zato je treba hladilnik redno čistiti. Predel za svežo hrano je treba običajno očistiti enkrat na mesec.

Odstranite vse police, predal za ohranjanje svežine, stojala za steklenice, prekrivno ploščo in predale itd. ter jih očistite z mehko brisačo ali gobo, namočeno v toplo vodo ali nevtralni detergent.

Pogosto odstranite prah, ki se nabere na zadnji plošči in stranskih ploščah hladilnika.

Po uporabi detergenta ga sperite s čisto vodo in nato obrišite.



**Za čiščenje površine aparata, tesnila vrat, plastičnih okrasnih delov itd. ne uporabljajte krtače s ščetinami, jeklene žične krtače, detergenta, pralnega praška, alkalnih detergentov, benzena, bencina, kisline, vroče vode in drugih korozivnih ali topnih predmetov, da preprečite poškodbe.**

Previdno obrišite tesnilo vrat, utor očistite z leseno paličico, ki jo ovijete z bombažno krpo. Po čiščenju najprej pritrdite štiri vogale tesnila vrat, nato pa ga po posameznih delih vstavite v utor vrat.

Prekinitev napajanja ali okvara hladilnega sistema

- V primeru daljšega nedelovanja hladilnega aparata (kot je prekinitev napajanja ali okvara hladilnega sistema) poskrbite za zamrznjena živila.
- Čim manj pogosto odpirajte vrata hladilnika, saj bo hrana tako celo v poletni vročini varno shranjena in bo ostala sveža.
- Če prejmete obvestilo o izpadu električne energije:
  - 1) Eno uro pred izpadom nastavite gumb termostata na nizko temperaturo, da bodo živila povsem zamrznila (v tem času ne shranjujte novih živil!). Po vzpostavitvi normalnega napajanja temperaturo nastavite na prvotno vrednost.

- 2) V vodotesni posodi lahko naredite tudi led in ga postavite v zgornji del zamrzovalnika, da podaljšate čas shranjevanja sveže hrane.

**! Opomba: Ko hladilnik začnete uporabljati, ga je najbolje uporabljati neprekinjeno; v normalnih okoliščinah ne prekinite uporabe, ker to lahko vpliva na življenjsko dobo.**

#### Odmrzovanje

Po obdobju uporabe se na notranji steni zamrzovalnega prostora (ali uparjalniku) oblikuje tanek sloj zmrzali, ki lahko v primeru, da je debelejši od 5 mm, vpliva na hladilni učinek. V tem primeru morate zmrzal nežno postrgati s strgalom za led in ne s kovinskim ali ostrim orodjem. Zmrzal je treba očistiti približno vsake 3 mesece, če pa zmrzal vpliva na običajno uporabo predalov in normalen dostop do živil, poskrbite, da jo pravočasno odstranite. Zmrzal odstranite po naslednjih korakih:

1. Odstranite zamrznjeno hrano, izklopite električno napajanje, odprite vrata hladilnika in s strgalom za led nežno odstranite zmrzal iz notranje stene. Da bi pospešili postopek odmrzovanja, vam priporočamo, da v hladilnik/zamrzovalnik postavite skledo z vročo vodo, in ko se trdni kosi ledu zrahljajo, jih postrgajte s strgalom za led in odstranite.
2. Po odmrzovanju očistite notranjost hladilnika/zamrzovalnika in vklopite napajanje.
  1. Pred menjavo žarnice vedno pritisnite in obrnite termostat v položaj »OFF« (IZKLOP), potem pa iztaknite napajalni kabel.
  2. Primate in dvignite pokrov žarnice.
  3. Staro žarnico odstranite tako, da jo odvijete v nasprotni smeri urinega kazalca.
  4. Nadomestite jo z novo žarnico (največ 10 W), tako da jo privijete v smeri urinega kazalca, in prepričajte se, da je dobro pritrjena v nastavek za žarnico.
  5. Ponovno namestite pokrov luči in priključite hladilnik/zamrzovalnik na električno omrežje ter ga vklopite.

#### Varnostni pregled po vzdrževanju

Ali je napajalni kabel pokvarjen ali poškodovan?

Ali je vtič trdno vstavljen v vtičnico?

Ali se vtič nenormalno segreva?

**! Opomba: Če sta napajalni kabel ali vtič poškodovana ali prekrita s prahom, lahko pride do električnega udara in požara. Če se pojavi kakršnakoli nepravilnost, izklopite vtič in se obrnite na prodajalca.**

## VIII. Enostavna analiza in odprava napak

Za odpravo naslednjih majhnih napak poseg tehnične službe ni potreben; težavo lahko poskusite odpraviti sami.

Primer	Pregled	Rešitve
• Hlajenje ne deluje	<ul style="list-style-type: none"> <li>• Ali je napajalni vtič izklopljen?</li> <li>• Ali so odklopniki in varovalke pokvarjeni?</li> <li>• Ni elektrike ali izpad električne energije?</li> <li>• Kje je nameščen hladilnik? Ali je nameščen na balkonu v garaži, shrambi ali drugem prostoru, kjer je temperatura okolja nižja od 10 °C?</li> </ul>	<ul style="list-style-type: none"> <li>• Ponovno vklopite</li> <li>• Odprite vrata in preverite, ali luč sveti.</li> <li>• Ni oskrbe z električno energijo ali izpad električne energije?</li> <li>• Hladilnik namestite na zaščiteno mesto, kjer je temperatura okolice višja od 10 °C. Če je hladilnik nameščen v prostoru s prenizko temperaturo, notranji hladilni sistem morda ne bo pravilno deloval.</li> </ul>
• Neobičajni zvoki	<ul style="list-style-type: none"> <li>• Ali je hladilnik stabilen?</li> <li>• Ali se hladilnik dotika stene?</li> </ul>	<ul style="list-style-type: none"> <li>• Prilagodite nastavljive nove hladilnika.</li> <li>• Hladilnik odmaknite od stene.</li> </ul>
• Slaba učinkovitost hlajenja	<ul style="list-style-type: none"> <li>• Ali ste v hladilnik vstavili vročo hrano ali preveliko količino hrane?</li> <li>• Ali pogosto odpirate vrata?</li> <li>• Ali ste s tesnilom vrat priprli vrečko za hrano?</li> <li>• Ali je aparata na neposredni sončni svetlobi ali blizu peči ali grelca?</li> <li>• Ali je dobro prezračevan?</li> <li>• Previsoka nastavitve temperature?</li> </ul>	<ul style="list-style-type: none"> <li>• Vroč hrano dajte v hladilnik šele potem, kot se ohladi.</li> <li>• Preverite in zaprite vrata.</li> <li>• Hladilnik odmaknite od vira toplote.</li> <li>• Izpraznite prostor, da zagotovite dobro prezračevanje.</li> <li>• Nastavite primerno temperaturo.</li> </ul>
• Nenavaden vonj v hladilniku	<ul style="list-style-type: none"> <li>• Je v njem pokvarjena hrana?</li> <li>• Je potrebno hladilnik očistiti?</li> <li>• Ali ste močno aromatično hrano dobro zapakirali?</li> </ul>	<ul style="list-style-type: none"> <li>• Zavrzite pokvarjeno hrano.</li> <li>• Očistite hladilnik.</li> <li>• Zapakirajte hrano z močnimi okusi.</li> </ul>

**! Opomba: Če zgornji opisi ne pomagajo pri odpravljanju težav, aparata ne razstavljajte in popravljajte sami. Popravila, ki jih izvajajo neizkušene osebe, lahko povzročijo poškodbe ali resne okvare. Obrnite se na lokalno trgovino, kjer ste hladilnik kupili. Ta izdelek lahko servisira samo pooblaščen inženir. Dovoljena je samo uporaba originalnih nadomestnih delov.**

Ko naprave ne uporabljate dlje časa, jo odklopite iz električnega napajanja, odstranite vsa živila in napravo očistite, vrata pa pustite odprta, da preprečite neprijetne vonjave.

## IX. Potrdila

Informacije o elektriki

Ta električni aparat mora biti ozemljen

Ta izdelek je opremljen z vtičem, ki je primeren za vsa stanovanja, opremljena z vtičnicami, ki ustrezajo trenutnim specifikacijam

Če nameščeni vtič ni primeren za vaše vtičnice, ga je treba odrezati in previdno zavreči. Da bi se izognili morebitni nevarnosti električnega udara, zavrženega vtiča ne vstavljajte v vtičnico.

## X. Navodila za varno recikliranje

### Odstranjevanje

Stare naprave imajo še vedno nekaj presežne vrednosti. Okolju prijazen pristop bo zagotovil recikliranje dragocenih surovin.

S hladilnimi sredstvi, ki so uporabljena v vaši opremi, in izolacijskimi materiali je treba ravnati po posebnih postopkih. Pred premikanjem aparata se prepričajte, da cevi na hrbtni strani niso poškodovane.

Najnovejše informacije o možnostih odstranjevanja stare opreme in embalaže stare opreme lahko dobite na lokalni občini.

Pravilno odlaganje aparata	
	Ta znak pomeni, da je izdelek v vsej Evropi prepovedano odlagati med gospodinske odpadke. Odgovorno odlaganje odpadkov prepreči onesnaževanje okolja in ne škoduje zdravju ter spodbuja ponovno trajnostno uporabo materialnih virov. Odslužen aparat lahko vrnete s pomočjo sistema zbiranja in vračanja ali pa stopite v stik s prodajalcem, kjer ste izdelek kupili. Prodajalci so pooblaščen za prevzem izdelka, da bi zagotovili okolju prijazno recikliranje.

### Opozorila glede odlaganja

- ❌ Hladilno sredstvo in ciklopentanski penasti material, ki se uporabljata v hladilniku, sta vnetljiva. Zato je treba hladilnik ob odlaganju hraniti stran od virov vžiga, predelati pa ga mora posebno predelovalno podjetje, ki je ustrezno usposobljeno, pri čemer ga ne sme sežgati, da se preprečijo škodljivi vplivi na okolje in drugi škodljivi vplivi.
- ❌ Ob odlaganju hladilnika razstavite vrata in odstranite tesnilo z vrat in polic; vrata in police odložite na ustrezno mesto, da preprečite ujetje otrok.

### NAVODILA ZA OBRAČANJE ODPIRANJA VRAT

Če aparat med tem postopkom za kakršenkoli čas prevrnete na hrbet ali na stran, mora pred ponovno priključitvijo stati pokonci 6 ur, da preprečite poškodbe notranjih sestavnih delov.

1. Odstranite pokrov tečaja in zgornji tečaj z zgornje desne strani omare. Odstranite pokrov luknje za vijak z zgornje leve strani omare.

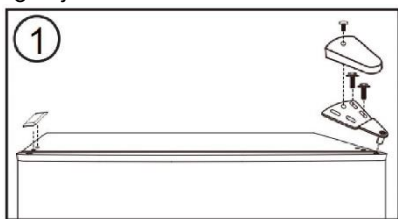

2. Odstranite vrata hladilnika z omare. Premaknite vtič tečaja z zgornje leve strani vrat na zgornjo desno stran.

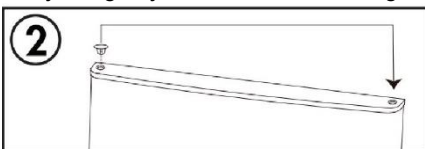

3. Odstranite sredinski tečaj iz desne strani omare. Odstranite pokrove odprtin za vijake z leve strani omare.

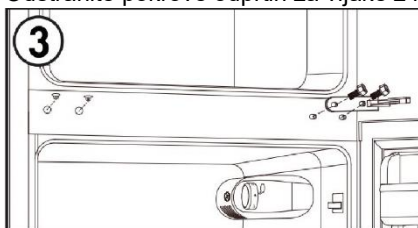

4. Odstranite vrata zamrzovalnika z omare. Premaknite vtič tečaja z zgornje leve strani vrat na zgornjo desno stran.

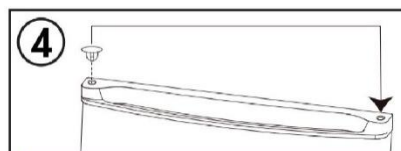

5. Odstranite omejitev vrat s spodnje desne strani vrat in namestite omejitev vrat na spodnjo levo stran vrat.

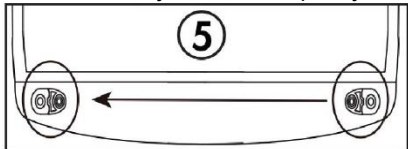

6. Odstranite spodnji tečaj s spodnje desne strani omare. Odstranite obe prilagodljivi nogi. Odstranite zatič spodnjega tečaja s tečaja, obrnite tečaj in ponovno namestite zatič tečaja na drugo stran. Namestite spodnji tečaj na levo stran omare. Namestite obe nastavljivi nogi.

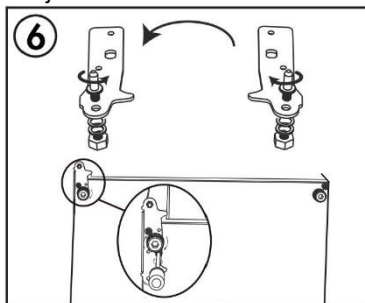

7. Namestite vrata zamrzovalnika. Namestite srednji tečaj na levo stran omare. Namestite pokrove odprtin za vijake na desno stran omare.

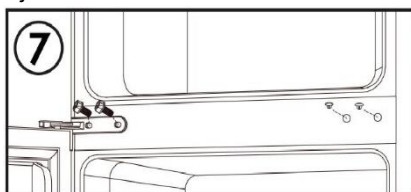

8. Namestite vrata hladilnika. Namestite zgornji tečaj in pokrov tečaja na zgornjo levo stran omare. Namestite pokrov luknje za vijak na zgornjo desno stran omare.

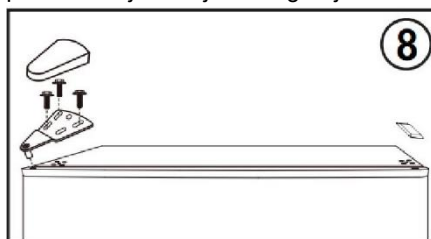

Opomba: Preden privijete vijake tečaja se prepričajte, da gumijasta tesnila dobro tesnijo po celotnemu obodu vrat.

Če želite kontaktirati tehnično pomoč, obiščite našo spletno stran: <https://corporate.haiereurope.com/en/>  
V razdelku »Spletna stran« izberite blagovno znamko vašega izdelka in državo. Ti boš preusmerjen na določeno spletno stran, kjer najdete telefonsko številko in obrazec za stik tehnična pomoč.

Za dodatne informacije o izdelku obiščite <https://eprel.ec.europa.eu/> oz skenirajte QR na energijski nalepki, ki je priložena napravi.

# I. SÄKERHET



## VARNING!

Det är farligt för någon annan än auktoriserad servicepersonal att utföra service eller reparationer som innebär att höljen tas bort. För att undvika risken för elektriska stötar får du inte försöka reparera apparaten själv.

## VARNING!

Risk för brand/brandfarliga material.



## Säkerhetstips

Använd inte elektriska apparater som en hårtork eller värmare för att avfrosta kylan/frysen.

Behållare med brandfarliga gaser eller vätskor kan läcka vid låga temperaturer.

Förvara inga behållare med brandfarliga material, t.ex. sprayburkar, påfyllningspatroner för brandsläckare etc. i kylan/frysen.

Placera inte kolsyrade drycker i frysen. Ispinnar kan ge "frostsador". Om man äter dem direkt efter de tagits ut kylan/frysen.

Ta inte ut föremål från kylan/frysen om du har fuktiga/våta händer, eftersom detta kan ge hudskador eller "frostsador". Flaskor och burkar får inte placeras i frysskåpet eftersom de kan spricka när innehållet fryser.

De rekommenderade lagringstiderna enligt tillverkarens rekommendationer ska följas. Se relevanta instruktioner.

Låt inte barn manipulera kontrollerna eller leka med kylan/frysen. Kyl/frysen är tung. Var väldigt försiktig vid lyft. Det är farligt att ändra specifikationerna eller försöka ändra produkten på något sätt.

Förvara inte brännbara gaser eller vätskor i kylan/frysen.

Om nätkabeln är skadad måste den bytas ut av tillverkaren, dess serviceagent eller liknande kvalificerade personer för att undvika fara.

Den här apparaten kan användas av barn från 8 års ålder och av personer med nedsatt fysisk, sensorisk eller mental förmåga om de har fått handledning eller instruktioner för säker användning och förstår de faror som är inblandade. Barn ska inte leka med apparaten. Rengöring och skötsel ska inte utföras av barn utan uppsikt.

Denna kylanordning är inte avsedd att användas som inbyggd apparat.

Denna produkt är avsedd att användas i hushåll och liknande användningsområden, som till exempel:

- personalkök i butiker, kontor och andra arbetsmiljöer;
- mangårdsbyggnader och av gäster på hotell, motell och andra miljöer av bostadstyp;
- B&B-miljöer;
- catering och liknande användningsområden för slutkunder.

Täck inte över ventilationsöppningar i produktens hölje eller i den inbyggda strukturen.

Använd inte mekaniska hjälpmedel för att skynda på avfrostningen, annat än de som rekommenderas av tillverkaren.

Skada inte köldmediekretsen.

Använd inte elektriska apparater inuti förvaringsutrymmet för matvaror, om de inte är av en typ som rekommenderas av tillverkaren.

Förvara inte explosiva ämnen t.ex. aerosolburkar med brandfarlig drivmedel i den här produkten.

Användning av denna apparat är inte tillåten för personer (inklusive barn) med nedsatt fysisk eller mental förmåga, eller som saknar erfarenhet eller kunskap, såvida de inte övervakas av en person med ansvar för deras säkerhet. Barn ska alltid övervakas för att säkerställa att de inte leker med apparaten.

- **VARNING:** Täck inte över ventilationsöppningar i produktens hölje eller i den inbyggda strukturen.
- **VARNING:** Använd inte mekaniska hjälpmedel för att skynda på avfrostningen, annat än de som rekommenderas av tillverkaren.
- **VARNING:** Skada inte köldmediekretsen.
- **VARNING:** Använd inte elektriska apparater inuti förvaringsutrymmet för matvaror, om de inte är av en typ som rekommenderas av tillverkaren.
- **VARNING:** Det händer att kylanordningar (särskilt kyl-/frysåp typ I) inte fungerar konsekvent (p.g.a. avfrostning eller ökad temperatur i matförvaringsfacken i frysen). När temperaturen ligger över den temperatur som kyl-/frysanordningen är konstruerad för slutar den att fungera korrekt.
- **VARNING:** Det är nödvändigt att förvara nycklar för lås av dörrar och lock utom räckhåll för barn och inte i närheten av kylanordningen för att förhindra att barn låses inuti.
- **VARNING:** Det köldmedium som används i apparaten och isoleringsmaterialet kräver särskilda metoder för bortskaffande.
- **VARNING:** Se till att sladden inte fastnar eller skadas när produkten placeras.
- **VARNING:** Lägg inte flera bärbara uttag eller bärbara strömförsörjningsaggregat bakom produkten

Barn i ålderna 3 till 8 år får sätta i och ta ut produkter ur kylanordningen.

För att undvika förorening av livsmedel ska du följa följande anvisningar:

- Att hålla dörren öppen under långa perioder kan orsaka en betydande ökning av temperaturen i apparatens utrymmen.
- Rengör regelbundet ytor som kan komma i kontakt med livsmedel och tillgängliga dräneringssystem.
- Rengör vattentankar om de inte har använts under 48 timmar; spola vattensystemet anslutet till vattenförsörjning om vatten inte har använts på 5 dagar.
- Förvara rått kött och fisk i lämpliga behållare i kylan, så att det inte kommer i kontakt med eller droppar på andra livsmedel.
- Tvåstjärniga frysåp är lämpliga för att förvara förfrost mat, förvara eller göra glass och göra isbitar.
- En-, två- och trestjärniga åp är inte lämpliga för infrysning av färsk mat.
- Om kylanordningen kommer att vara ur bruk under en längre period; stäng av apparaten, avfrosta, rengör, torka och låt dörren vara öppen för att förhindra att mögel utvecklas i apparaten.

## Elanslutning

### **⚡VARNING⚡**

Den här apparatens nåtssladd är utrustad med en kontakt som passar till vanliga vägguttag för att minimera risken för elektriska stötar.

Se under alla omständigheter till att nåtssladden är jordad.

Den här kylåpsapparaten kräver ett standard 220-240VAC 50Hz eluttag med jordning.

Kylåpsapparaten är inte konstruerad för att användas med en inverter.

Sladden ska fästas bakom apparaten och inte lämnas exponerad eller hängande för att förhindra oavsiktliga skador.

Koppla aldrig ur kylåpet genom att dra i sladden. Ta alltid ett stadigt tag i kontakten och dra den rakt ut ur uttaget.

Använd inte en förlängningssladd med den här apparaten. Om nåtssladden är för kort, låt en kvalificerad elektriker eller servicetekniker installera ett uttag i närheten av apparaten. Användning av en förlängningssladd kan påverka enhetens prestanda negativt. Felaktig användning av den jordade kontakten kan leda till risk för elektriska stötar. Om nåtssladden är skadad ska den bytas ut av ett auktoriserat servicecenter.

## Klimatområde

Information om apparatens klimatområde finns på typskylten. Den indikerar vid vilken omgivningstemperatur (dvs. rumstemperatur i vilken apparaten arbetar) apparaten fungerar optimalt (korrekt).

Klimatområde	Tillåten omgivningstemperatur
SN	från +10 °C till +32 °C
N	från +16 °C till +32 °C
ST	från +16 °C till +38 °C
T	från +16 °C till +43 °C

Obs! Med tanke på gränsvärdena för det omgivande temperaturområdet för de klimatklasser för vilka kylanordningen är konstruerad och det faktum att de inre temperaturerna kan påverkas av sådana faktorer som kylanordningens placering, omgivningstemperaturen och frekvensen av dörröppning, kan inställningen av en eventuell temperaturregleringsanordning behöva varieras för att ta hänsyn till dessa faktorer, om det är lämpligt.



Obs! När apparaten används i en annan miljö än den specificerade klimattypen (dvs. utanför det nominella omgivningstemperaturintervallet) kan det hända att apparaten inte klarar av att upprätthålla de önskvärda temperaturerna i de olika utrymmena.

## Lås

Om kylan/frysaren är försedd med ett lås, förvara nyckeln utom räckhåll och inte i närheten av apparaten för att förhindra att barn kommer till skada. Vid bortskaffande av en gammal kyl, ta av säkerhetsskäl bort alla gamla lås eller spärrar.

## Freonfri

Det freonfria köldmediet (R600a) och det skummande isoleringsmaterialet (cyklopentan) som är miljövänligt används till kylskåpet, vilket inte orsakar någon skada på ozonskiktet och har en mycket liten inverkan på den globala uppvärmningen. R600a är brandfarligt och försluts i ett kylsystem utan läckage vid normal användning. Men om köldmedieläckage uppstår på grund av att köldmediekretsen är skadad, se till att hålla apparaten borta från öppna lågor och öppna fönstren för ventilation så snabbt som möjligt.

## II. Produktfunktioner

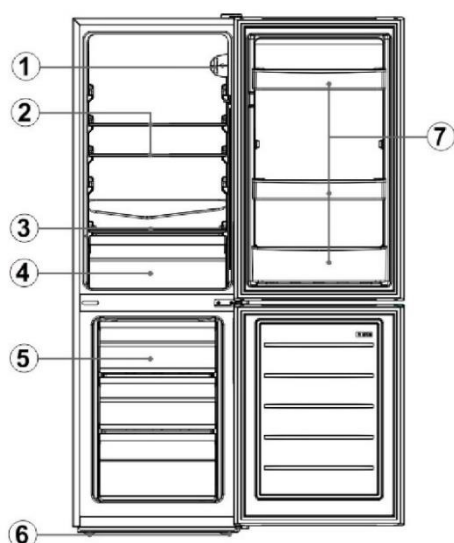

Nr.	Beskrivning
1	Termostat
2	Glashyllor/kylskåp
3	Grönsakslådans lock
4	Grönsakslåda
5	Fryslådor
6	Justeringsfötter
7	Flaskställ

På grund av teknisk innovation kan det hända att beskrivningarna av produkten i den här bruksanvisningen inte stämmer helt överens med ditt kylskåp. Detaljerna är i enlighet med produktmaterialet.

## III. Förberedelser för användning

### Installationsplats

#### 1. Ventilering

Det är viktigt att platsen där du installerar ditt kyl- och frysskåp har bra ventilering och att det inte är för varmt. Placera inte apparaten nära en värmekälla, t.ex. spis eller panna, och undvik direkt solljus, så att kylningseffekten garanteras och energiförbrukningen minskas. Placera inte apparaten på en fuktig plats, detta kan göra att apparaten rostar eller läcker el. **Resultatet av kylskåpets köldmedieladdning dividerat med det totala utrymmet i det rum där kylskåpet är installerat ska vara mindre än 8g / m<sup>3</sup>.** Obs! Mängden kylmedel som finns i ditt kyl- och frysskåp visas på typskylten inuti apparaten.

#### 2. Värmeavledningsutrymme

Kyl- och frysskåpet avger värme i rummet när den är i drift. Vi rekommenderar att utrymme lämnas enligt följande: minst 30 mm ovanför, minst 100 mm på båda sidor och över 50 mm på baksidan.

Mått i mm:

B	D	H	A	B	C(°)	E	F
470	495	1 440	792	923	130±5	50	100

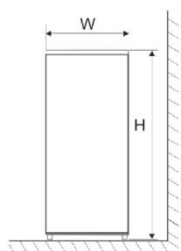

Fig. 1

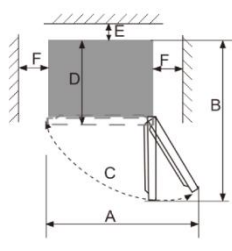

Fig. 2

Obs! Figur 1, figur 2 endast som ett schematiskt diagram över produktutrymmets storlek.

### 3. Plan mark

Placera apparaten på en fast och plan mark (golvet) för att hålla det stabilt. I annat fall kommer frysskåpet att vibrera och ge upphov till buller. När kyl- och frysskåpet placeras på golvmaterial såsom beläggningsmatta, halmmatta eller PVC-golv, bör fästplattorna placeras under apparaten för att förhindra färgförändringar på grund av värmeavledning.



**Obehindrad ventilation ska upprätthållas runt apparaten eller i en inbyggd konstruktion.**

## Förberedelser för användning

### 1. Innan du slår på kylskåpet

Vänta en stund innan du slår på kylskåpet efter att du har rengjort och installerat det. Slå på strömmen efter cirka en timme efter installationen, för att säkerställa normal drift.

### 2. Rengöring

Kontrollera tillbehördelarna inuti kylskåpet och torka av insidan med en mjuk trasa.

### 3. Slå på apparaten

Sätt in kontakten i det fasta uttaget för att starta kompressorn. Öppna frysdörren efter en timme, om temperaturen i frysskåpet sjunker tydligt tyder det på att kylsystemet fungerar normalt.

### 4. Förvaring av mat

När kylskåpet har körts under en viss tid kommer kylskåpets innetemperatur att regleras automatiskt i enlighet med användarens temperaturinställning. Efter att kylskåpet är helt nedkylt kan du lägga in livsmedel som vanligtvis behöver 2~3 timmar för att vara helt nedkylda. På sommaren, när temperaturen är hög, tar det mer än 4 timmar innan livsmedlen är helt kylda (försök att öppna kylskåpsdörren så lite som möjligt innan innetemperaturen svalnar).



Om kylskåpet installeras på en fuktig plats ska du kontrollera om jordledningen och strömbrytaren för läckage är normala. Om vibrationsljud uppstår på grund av att kylskåpet kommer i kontakt med väggen eller om väggen svärtas av luftkonvektion runt kompressorn ska du flytta kylskåpet från väggen. Installation av kylskåpet kan orsaka störningsljud eller bildkaos för mobiltelefoner, fasta telefoner, radiomottagare och tv-apparater i närheten. I sådana fall flytta kylskåpet eller enheterna så långt ifrån varandra som möjligt.

## IV. Funktioner

### Temperaturinställning

Temperaturen på apparaten kan justeras genom att vrida på termostatens ratt.

Termostaten kan ställas in på mellan 1 och 7.

- 1 är den varmaste inställningen.
- 7 är den kallaste inställningen.
- Ställ ratten på AV för att stänga av kylfunktionen.
- Vid normal drift (vår och höst) rekommenderar vi att ställa temperaturen på 4.
- Under sommarhalvåret vid höga omgivningstemperaturer rekommenderar vi att ställa temperaturen på 3-4. Kylen/frysen behåller då invändig temperatur och kylskåpets kontinuerliga drift reduceras. Under vinterhalvåret (när omgivningstemperaturen är låg) rekommenderar vi att ställa temperaturen på 5-6 för att undvika frekvent start/stopp av kylskåpet.

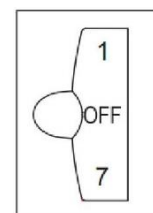

Anmärkning: Temperaturerna kan variera i förhållande till inställningarna på grund av kompressorcykler och yttre förhållanden.

### Fast Freeze

1. Snabbfrysning gör att vattnet i livsmedlet bildar fina iskristaller. Detta förhindrar att cellmembranet skadas och cytoplasman går förlorad vid upptining, vilket gör att livsmedlets ursprungliga färskhet och näring bevaras.
2. Färska livsmedel och fisk som ska bevaras länge bör frysas snabbt. För att uppnå snabb nedfrysning, justera vridknappen till läge "7" innan du lägger i maten.
3. Efter snabbfrysning, vrid tillbaka vridknappen till sitt ursprungliga läge (i allmänhet ska snabbfrystiden inte överstiga fyra timmar).



**Anmärkningar:** Termostatinställningen "6" eller "7" är lämplig när omgivningstemperaturen är under 16 °C, men det kan leda till isbildning om kylskåpet fortsätter att köras med denna inställning under en längre tid vid normal omgivningstemperatur, vilket är ett normalt fenomen. I sådana fall rekommenderas det att justera tillbaka termostatinställningen på lämpligt sätt.

## V. Instruktioner för förvaring av mat

### Försiktighetsåtgärder vid användning

- Det händer att apparaten inte fungerar konsekvent (det finns risk för avfrostning eller att temperaturen blir för varm i frysskåpet), om den placeras under en längre tid under den kalla gränsen för det temperaturområde som apparaten är konstruerad för
- Information om apparatens klimattyp finns på typskylten.
- Den inre temperaturen kan påverkas av faktorer som apparatens placering, omgivningstemperatur och hur ofta dörren öppnas osv. och om det är lämpligt bör en varning anges om att inställningen av en temperaturkontrollanordning kan behöva ändras för att ta hänsyn till dessa faktorer.
- Bubblande drycker ska inte förvaras i frysskåpet eller lågtemperaturfacket, och vissa produkter, t.ex. vattenglass, bör inte konsumeras för kallt.

### Matförvaringsplats

På grund av den kalla luftcirkulationen i kylskåpet är temperaturen i varje område i kylskåpet olika, så olika typer av mat bör placeras i olika områden.

Facket för färsk mat är lämpligt för förvaring av sådana livsmedel som inte behöver frysas, tillagad mat, öl, ägg, vissa kryddor som behöver kylförvaras, mjölk, fruktjuice osv. Grönsakslådan är lämplig för förvaring av grönsaker, frukter osv.

Frysskåpet är lämpligt för förvaring av glass, fryst mat och de livsmedel som ska förvaras under lång tid.

### Användning av facket för färsk mat

Kylskåpshylla: När du tar bort hyllan ska du lyfta upp den först och sedan dra ut den, och när du installerar hyllan ska du placera den på plats innan du sätter ner den. (För hyllan med två sektioner, skjut den första sektionen bakåt och dra sedan ut den andra sektionen). Håll hyllans bakre fläns uppåt för att förhindra att livsmedel kommer i kontakt med väggen. När du tar ut eller sätter in hyllan ska du hålla den stadigt och hantera den med försiktighet för att undvika skador.

Grönsakslåda: Dra ut grönsakslådan för att lägga i/ta ut livsmedel. När du har använt eller rengjort täckplåten till grönsakslådan ska du sätta tillbaka den på lådan, så att lådans innertemperatur inte påverkas.

### Hur man använder ismaskinen

Placera ismaskinen i övre delen av frysfacket så att den bildar is så snabbt som möjligt.

### Försiktighetsåtgärder för förvaring av livsmedel

Det är bättre att rengöra livsmedlen och torka dem torrt innan du förvarar dem i kylskåpet. Innan livsmedel placeras i kylskåpet är det lämpligt att försegla dem, för att förhindra vattenavdunstning för att hålla färska frukter och grönsaker fräscha samt förhindra dåligt lukt.

Lägg inte för många eller för tunga livsmedel i kylskåpet. Håll tillräckligt med utrymme mellan livsmedlen; om det är står för nära varandra blockeras kallluftsflödet, vilket påverkar kyleffekten. Förvara inte för mycket eller för tunga livsmedel för att undvika att hyllan krossas. När du förvarar livsmedel ska du hålla ett avstånd till innerväggen, och placera inte vattenrika livsmedel för nära kylskåpets bakre vägg så att de inte fryser fast på innerväggen.

Kategoriserad förvaring av livsmedel: Livsmedlen bör förvaras per kategori, med de livsmedel som du äter varje dag placerade längst fram på hyllan. På det sättet förkortas tiden som dörren hålls öppen och det är lättare att komma åt livsmedel med kortare bäst-för-datum.

Tips för att spara energi: Låt den varma maten svalna till rumstemperatur innan du lägger den i kylskåpet. Lägg den frysta maten i facket för färsk mat för att tina den, så att den frysta matens låga temperatur används för att kyla den färska maten och på så sätt spara energi.

### Förvaring av frukt och grönsaker

När det gäller kylanordningar med frysskåp bör det anges att vissa typer av färska grönsaker och frukter är känsliga för kyla och därför inte lämpar sig för förvaring i denna typ av fack.

### Användning av förvaringsutrymmet för frysta livsmedel

Frystemperaturen kontrolleras under -18 °C, och det är lämpligt att förvara livsmedel för långvarig konservering i frysskåpet, men den förvaringstid som anges på livsmedelsförpackningen bör följas.

Fryslådorna används för att förvara mat som behöver frysas in. Fisk och kött i stora block bör skäras i små bitar och packas i färskvarupåsar innan de fördelas jämnt i fryslådorna.

- ★ Låt de varma livsmedlen svalna till rumstemperatur innan du lägger dem i frysfacket.
- ★ Ställ inte en glasbehållare med vätska eller en förseglad vätska på burk i frysfacket för att undvika att den spricker på grund av volymexpansion när vätskan har frusit upp.
- ★ Dela upp maten i lagom små portioner

★ Det är bättre att packa in maten innan du fryser in den, och förpackningspåsen som används ska vara torr om förpackningspåsar fryses in tillsammans. Livsmedlen bör förpackas eller täckas med lämpliga material som är fasta, smaklösa, ogenomträngliga för luft och vatten, giffria och föroreningsfria, för att undvika korskontaminering och överföring av lukt.

#### Tips för att handla frysta livsmedel

1. När du köper frysta livsmedel ska du titta på förvaringsriktlinjerna på förpackningen. Du kan förvara varje fryst livsmedel under den period som anges i stjärnklassificeringen. Detta är vanligtvis den period som anges som "bäst före-datum" på förpackningens framsida.
2. Kontrollera temperaturen i frysskåpet i butiken där du köper de frysta livsmedel.
3. Se till att förpackningen med frysta livsmedel är i perfekt skick.
4. Köp alltid frysta produkter sist när du handlar.
5. Försök att hålla frysta livsmedel tillsammans när du handlar och på hemresan, eftersom detta hjälper till att hålla maten kallare.
6. Köp inte frysta livsmedel om du inte kan frysa in dem direkt. Speciella fryspåsar kan köpas i de flesta butiker. Dessa håller den frysta maten kall längre.
7. För vissa livsmedel är det inte nödvändigt att tina dem innan de tillagas. Grönsaker och pasta kan läggas direkt i kokande vatten eller ångkokas. Frysta såser och soppor kan läggas i en kastrull och värmas försiktigt tills de tinats upp.
8. Använd bra livsmedel och hantera dem så lite som möjligt. När livsmedel fryses in i små mängder tar det mindre tid för dem att frysas och tinas upp.
9. Uppskatta mängden mat som ska frysas ner. När du fryser in stora mängder färsk mat ska du ställa in temperaturreglaget på lågt läge och sänka temperaturen i frysen. På så sätt kan livsmedel frysas in snabbt och fräschheten bevaras väl.

## VI. Tips för särskilda behov

### Flytta kyl-/frysskåpet

#### • Plats

Placera inte kyl-/frysskåpet i närheten av en värmekälla, t.ex. spis, panna eller radiator. Placera inte apparaten i direkt solljus.

#### • Nivellering

Se till att du ställer kyl-/frysskåpet i nivå med hjälp av de främre justeringsfötterna. Om apparaten inte står jämnt kommer dörrarnas tätningens prestanda att påverkas, eller till och med leda till att kyl-/frysskåpet inte fungerar.

När du har placerat kyl-/frysskåpet på sin plats ska du vänta i fyra timmar innan du använder det, så att köldmediet kan sätta sig.

#### • Installation

Täck eller blockera inte apparatens ventiler eller galler.

Vid längre frånvaro

- Om apparaten inte kommer att användas på flera månader ska du först stänga av den och sedan dra ut kontakten ur vägguttaget.
- Ta ut all mat.
- Rengör och torka insidan noggrant. För att förhindra lukt och mögeltillväxt kan man lämna dörren på glänt: blockera dörren eller ta bort den vid behov.
- Förvara den rengjorda apparaten på en torr, ventilerad plats och borta från värmekällor, placera apparaten jämnt och placera inga tunga föremål ovanpå den.
- Barn ska inte kunna komma åt att leka med apparaten.

## VII. Skötsel och rengöring



**Innan du rengör, dra först ur kontakten; koppla inte in eller dra ut kontakten med våta händer, eftersom det finns risk för elektriska stötar och skador. Spill inte vatten direkt på kylskåpet för att undvika rost, elläckage och olyckor. Sträck inte in händerna i kylskåpets botten, eftersom du kan bli repad av vassa metallhörn.**

### Inre och yttre rengöring

Matrester i kylskåpet kan ge upphov till dålig lukt, så kylskåpet måste rengöras regelbundet. Facket för färskvaror rengörs vanligtvis en gång i månaden.

Ta bort alla hyllor, grönsakslådor, flaskställ, täckbräda och lådor etc. och rengör dem med en mjuk handduk eller svamp doppad i varmt vatten eller neutralt rengöringsmedel.

Ta regelbundet bort allt damm som samlats på kylskåpets baksida och sidor.

När du har använt rengöringsmedel ska du skölja av med rent vatten och sedan torka det torrt.



**Använd inte borstar, ståltrådsborste, rengöringsmedel, tvålpulver, alkaliskt rengöringsmedel, bensen, syra, hett vatten och andra frätande eller lösliga föremål för att rengöra skåpets yta, dörrpackningen, dekorativa plastdelar osv. för att undvika skador.**

Torka försiktigt dörrpackningen torr, rengör spåret med hjälp av en träpinne lindad med bomullssnöre. Efter rengöringen fäst först dörrpackningens fyra hörn och sätt sedan in den segment för segment i dörrspåret.

Avbrott i strömförsörjningen eller fel på kylsystemet

- Ta hand om de frysta matvarorna i händelse av att kylanordningen inte fungerar under en längre tid (t.ex. om strömmen bryts eller om kylsystemet inte fungerar).
- Försök att öppna kylskåpsdörren så lite som möjligt, på så sätt kan maten förvaras säkert och fräscht i flera timmar även när det är varmt.
- Om du får ett meddelande om strömavbrott i förväg:

- 1) Ställ termostatknappen på hög nivå en timme i förväg, så att livsmedlen blir helt frysta (förvara inte nya livsmedel under den här tiden!). Återställ temperaturläget till den ursprungliga inställningen när strömförsörjningen kommit tillbaka.
- 2) Du kan också göra is i en vattentät behållare och placera den i den övre delen av frysen för att förlänga lagringstiden för färsk mat.

**! Obs! När kylskåpet väl används ska det användas kontinuerligt och under normala omständigheter. I annat fall kan apparatens livslängd påverkas.**

#### Avfrostning

Efter en period av användning bildas ett tunt lager frost på frysskåpets innervägg (eller förångarens) yta, vilket kan påverka kyleffekten om tjockleken överstiger 5 mm. I sådana fall måste du skrapa bort frosten försiktigt med en isskrapa i stället för med metall eller vassa verktyg. Frost måste avlägsnas ungefär var tredje månad. Om den normala användningen av lådor och den normala åtkomsten till livsmedel påverkas av frost, se till att frosten avlägsnas i god tid. Följ följande steg för att avlägsna frost:

1. Ta ut de frysta livsmedlen, stäng av strömmen, öppna kylskåpsdörren och ta försiktigt bort frosten från innerväggen med en isskrapa. För att påskynda upptinningsprocessen kan du placera en skål med varmt vatten i kyl-/frysskåpet, och när den fasta isen lossnar kan du använda en isskrapa för att skrapa bort den och sedan ta ut den.
2. Efter avfrostningen rengör du kyl-/frysskåpet invändigt och slår på strömmen.
  1. Innan du byter ut glödlampan ska du alltid trycka och vrida termostatreglaget till läget "AV" och sedan koppla bort elnätet.
  2. Håll i och lyft upp glödlampslocket.
  3. Ta bort den gamla glödlampan genom att skruva loss den moturs.
  4. Byt till en ny glödlampa (max.10W) genom att skruva in den medurs och se till att den sitter fast i glödlampshållaren.
  5. Sätt tillbaka locket och anslut kyl/frysen till elnätet igen och slå på.

#### Säkerhetskontroll efter underhåll

Är nätsladden trasig eller skadad?

Är kontakten ordentligt insatt i uttaget?

Är kontakten onormalt överhettad?

**! Obs! Elektrisk stöt och brand kan inträffa om nätsladden och kontakterna är skadade eller dammiga. Om det finns några avvikelser ska du dra ur kontakten och kontakta säljaren.**

## VIII. Enkel analys och eliminering av fel

När det gäller följande små fel behöver inte alla fel åtgärdas av den tekniska servicepersonalen. Vissa fel kan du åtgärda själv.

Problem	Inspektion	Lösning
• Kyler inte alls	<ul style="list-style-type: none"> <li>• Är kontakt/strömmen avstängd?</li> <li>• Är brytare och säkringar trasiga?</li> <li>• Ingen elektricitet eller strömavbrott?</li> <li>• Var är kylskåpet installerat? Är den placerad på balkong, i garage, i ett förrådsutrymme eller annan plats där den omgivande temperaturen är lägre än 10 °C?</li> </ul>	<ul style="list-style-type: none"> <li>• Koppla in igen</li> <li>• Öppna dörren och kontrollera om lampan lyser.</li> <li>• Strömavbrott/kortslutning?</li> <li>• Placera kylskåpet på en skyddad plats med en omgivningstemperatur på över 10 °C. Om kylskåpet installeras i en för låg temperatur kanske det interna kylsystemet inte fungerar korrekt.</li> </ul>
• Onormalt ljud	<ul style="list-style-type: none"> <li>• Står kylskåpet stabilt?</li> <li>• Kommer kylskåpet åt väggen?</li> </ul>	<ul style="list-style-type: none"> <li>• Justera kylskåpets justerbara fötter.</li> <li>• Separera kylskåpet från väggen.</li> </ul>
• Dålig kyleffektivitet	<ul style="list-style-type: none"> <li>• Placerar du varm mat eller för mycket mat i kylskåpet?</li> <li>• Öppnar du dörren ofta?</li> <li>• Klämmer du fast matpåsar i dörrförseglingen?</li> <li>• Står kylskåpet i solljus eller nära en ugn eller spis?</li> <li>• Är det välventilerat?</li> <li>• Är temperaturen ställt för högt?</li> </ul>	<ul style="list-style-type: none"> <li>• Vänta till maten svalnat innan du sätter in den.</li> <li>• Kontrollera att dörren är stängd.</li> <li>• Flytta kylskåpet från värmekällan.</li> <li>• Skapa god ventilation.</li> <li>• Ställ in till lämplig temperatur.</li> </ul>

• Det luktar konstigt i kylskåpet	• Livsmedel som passerat bäst före-datumet? • Behöver kylskåpet rengöras? • Är den inpackade maten väldigt smakrik?	• Släng bor livsmedel som passerat bäst före-datum. • Gör rent kylskåpet. • Förslut smakrik mat ordentligt.
-----------------------------------	---	---



Obs! Om ovanstående beskrivningar inte är tillämpliga på felsökningen får du inte demontera och reparera den själv. Reparationer som utförs av oerfarna personer kan orsaka skador eller allvarliga funktionsstörningar. Kontakta den lokala butiken där du köpte varan. Denna produkt måste servas av ett auktoriserat servicecenter och endast originalreservdelar ska användas.

När apparaten inte ska användas under en längre tid, ta ut innehållet, koppla ifrån strömmen och rengör apparaten. Lämna dörren på glänt för att förhindra dåligt lukt.

## IX. Certifieringar

Elektrisk information

Den här elektriska apparaten måste vara jordad

Produkten är utrustad med en kontakt som är lämplig för alla hus som är utrustade med uttag som uppfyller de aktuella specifikationerna

Om den monterade kontakten inte är lämplig för ditt uttag ska den klippas av och kasseras noggrant. För att undvika risk för stötar, sätt inte i den kasserade kontakten i ett uttag.

## X. Instruktioner för säker återställning

### Bortskaffande

Gamla vitvaror har fortfarande ett visst mervärde. Ett miljövänligt tillvägagångssätt säkerställer att värdefulla råvaror återvinns.

Köldmedierna som används i din utrustning och isoleringsmaterial kräver speciella hanteringsrutiner. Kontrollera att det inte finns några rörsador på baksidan av utrustningen innan du hanterar den.

Uppdaterad information om möjligheterna att kassera gammal utrustning och förpackningar från gammal utrustning kan fås från det lokala kommunala kontoret.

Korrekt bortskaffande av denna produkt	
	<p>Denna märkning anger att denna produkt inte får slängas tillsammans med annat hushållsavfall (gäller i hela EU). För att förhindra eventuella skador på miljön eller människors hälsa till följd av okontrollerad avfallshantering ska avfallet återvinnas på ett ansvarsfullt sätt för att främja hållbar återanvändning av materialresurser. För att returnera din använda enhet, använd retur- och insamlingssystemen eller kontakta återförsäljaren där produkten köptes. De kan ta emot denna produkt för miljösäker återvinning.</p>

### Varningar vid kassering

✘ Köldmedium och material av cyklopentan som används i kylskåpet är brandfarliga. När kylskåpet skrotas ska det därför hållas borta från alla brandkällor och återvinnas av ett särskilt återvinningsföretag med motsvarande kvalifikationer som inte får bortskaffas genom förbränning, för att förhindra skador på miljön eller andra skador.

✘ När kylskåpet är skrotat, demontera dörrarna och ta bort packningen på dörren och hyllorna; placera dörrarna och hyllorna på en lämplig plats för att förhindra att barn fastnar.

## ANVISNINGAR FÖR ATT VÄNDA DÖRREN

Om apparaten placeras med baksidan eller sidan nedåt under denna process måste den stå upprätt i 6 timmar innan den kopplas in för att undvika skador på de inre komponenterna.

1. Ta bort gångjärnskåpan och det övre gångjärnet från skåpets övre högra sida. Ta bort skruvhållsskyddet från den övre vänstra sidan av skåpet.

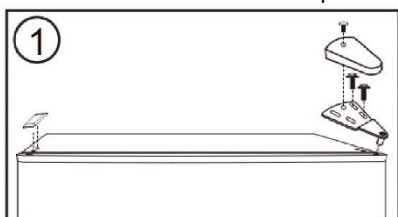

2. Ta bort kylskåpsdörren från skåpet. Flytta gångjärnsstiftet från den övre vänstra sidan till den övre högra sidan av dörren.

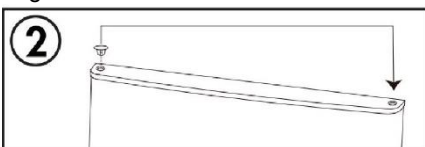

3. Ta bort det mittersta gångjärnet från höger sida av skåpet. Ta bort skruvhållsskydden från vänster sida av skåpet.

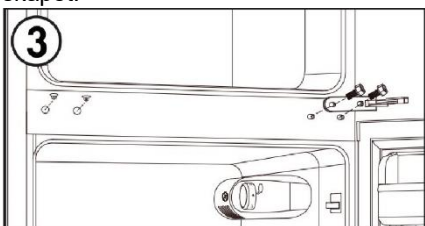

4. Ta bort frysskåpet dörr. Flytta gångjärnsstiftet från den övre vänstra sidan till den övre högra sidan av dörren.

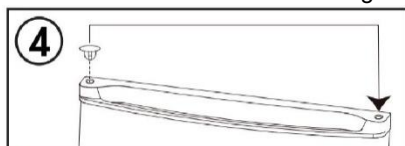

5. Ta bort dörrstoppet från dörrens nedre högra sida och montera dörrstoppet på dörrens nedre vänstra sida.

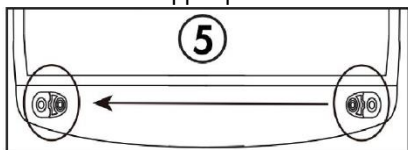

6. Ta bort det nedre gångjärnet från skåpets nedre högra sida. Ta bort de justerbara fötterna. Ta bort det nedre gångjärnsstiftet från gångjärnet, vänd på gångjärnet och sätt tillbaka gångjärnsstiftet på andra sidan. Montera det nedre gångjärnet på den nedre vänstra sidan av skåpet. Montera de justerbara fötterna.

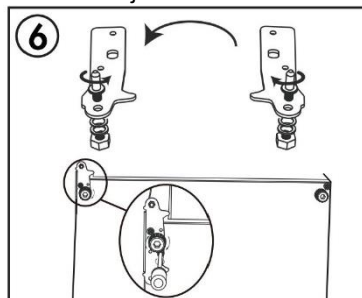

7. Montera frysskåpsdörren. Montera det mittersta gångjärnet på skåpets vänstra sida. Montera skruvhållsskydden på skåpets högra sida.

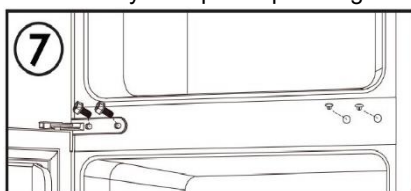

8. Montera kylskåpsdörren. Montera det övre gångjärnet och gångjärnskåpan på skåpets övre vänstra sida. Montera skruvhållsskyddet på den övre högra sidan av skåpet.

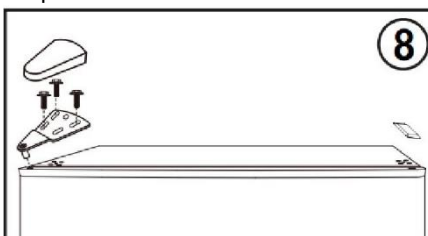

Obs! Säkerställ att gummipackningarna sitter ordentligt och ger fullgod tätning hela vägen runt dörrarna innan du drar åt gångjärnsskruvarna.

För att kontakta teknisk assistans, besök vår webbplats: <https://corporate.haieurope.com/en/>  
Under avsnittet "Webbplats" väljer du varumärket för din produkt och ditt land. Du kommer bli omdirigeras till den specifika webbplatsen där du kan hitta telefonnummer och kontaktformulär teknisk hjälp.

För ytterligare information om produkten, se <https://eprel.ec.europa.eu/> eller skanna QR:en på energietiketten som medföljer apparaten.